

lui pico flat scheda tecnica

Apparecchio di illuminazione da soffitto o da parete a LED con testa cilindrica e lente sostituibile. Versione con base piatta per il montaggio su rosone o box a soffitto, alimentazione con sorgente di tensione costante (convertitore). Direzionabile liberamente grazie alla cinematica 3d Occhio con due assi di rotazione posizionati a un angolo di 45° l'uno rispetto all'altro. Testa rimovibile per la manutenzione, chip LED sostituibile. Disponibile con un'ottica zoom per un effetto di illuminazione regolabile in continuo da 20° a 60° o in alternativa con un'ottica a lente con inserti differenti. Potenza 18 W, regolabile tramite un ballast dimmerabile sul sito di installazione o mediante il regolatore a scorrimento sul retro della testa. Le finiture della testa, delle ottiche, del braccio e della base possono essere combinate liberamente.

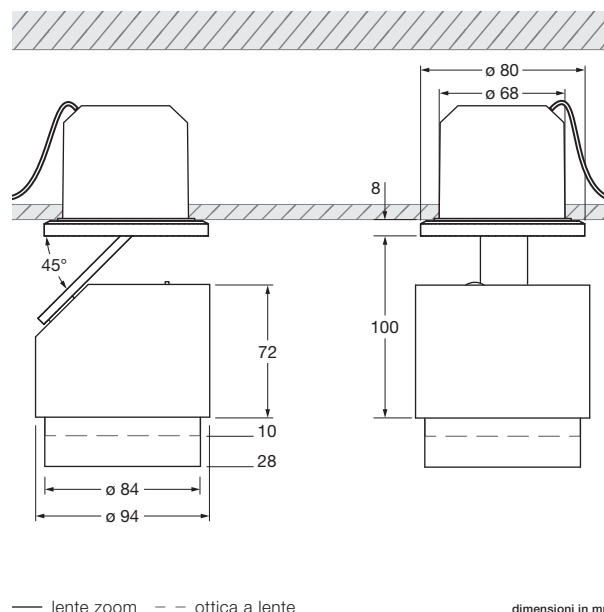

dati tecnici lui pico flat

proprietà	materiale	alluminio, acciaio cromato, verniciato o anodizzato, plastica, vetro, plastica ottica
	gamma di rotazione corpo	360° (con stop)
	gamma di rotazione testa	360°
	peso	1,0 kg
superficie	testa / base	cromato brillante, cromato opaco, bianco lucido, bianco opaco, nero opaco
	ottica	oro opaco, oro rosa, bronzo, cromato brillante, cromato opaco, bianco opaco, nero opaco, phantom, black phantom
	corpo	cromato brillante, cromato opaco, bianco opaco, nero opaco
Occhio LED	durata media	> 50.000 ore
	classe di efficienza energetica (efficacia luminosa)	G (ottica zoom 48 lm/W, ottica a lente 54 lm/W)
	alimentazione	LED 18 W (incl. alimentatore Occhio circa 22 W, modo stand-by < 0,5 W) / LED 13 W* (incl. alimentatore Occhio circa 15 W, modo stand-by < 0,5 W)
	indice di resa cromatica	colore perfetto; CRI Ra 97 flusso alto; CRI Ra 85
	temperatura del colore (coerenza dei colori)	2700 K, 3000 K (2-step) 3000 K, 3500 K, 4000 K (2-step)
elettricità	attenuazione	regolatore a scorrimento sul retro della testa o esterna con dimmer a taglio di fase discendente**
	alimentatore	esterno alimentato da una sorgente di tensione costante 48 V CC / min. 22 W
	alimentatore con fattore di potenza (cos φ1)	0,9
	sfarfallio / dell'effetto stroboscopico	1 (PstLM) / 0,9 (SVM)
	condizioni operative consentite	max. 30 °C solo per uso interno

* versione cromato brillante, oro rosa, bronzo, phantom, black phantom ** Per un elenco dei dimmer compatibili, vedere www.occhio.com/dim_en

lui pico flat panoramica degli inserti

	zoom	C 80	C 60	S 80	S 60	S 40	S 30
lui head							
ottica zoom							
ottica a lente							
lente piccola medium							
lente piccola high							
vetro con bordo levigato							
vetro trasparente							
lente di fresnel							
	zoom	80°, contour	60°, contour	80°, soft	60°, soft	40°, soft	30°, soft

lui pico flat effetti di illuminazione

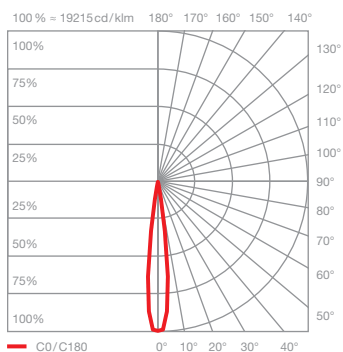
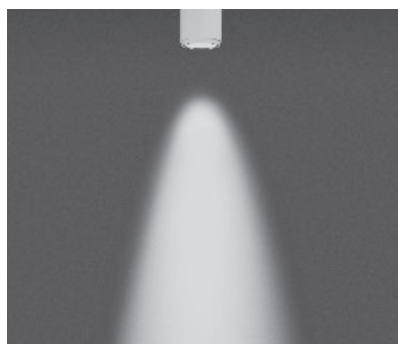

Z20 soft

luce diretta con fascio luminoso dal contorno delicato (ca. 20°)

inserts: lente zoom
vetro con bordo levigato

flusso luminoso:	perfect color	18 W	890 lm
	high flux	18 W	1190 lm
	perfect color	13 W	650 lm
	high flux	13 W	890 lm

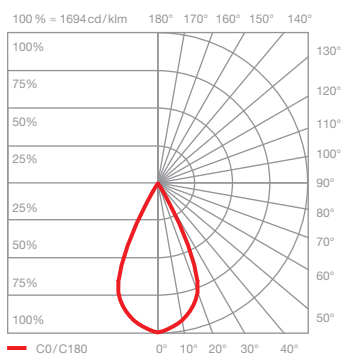
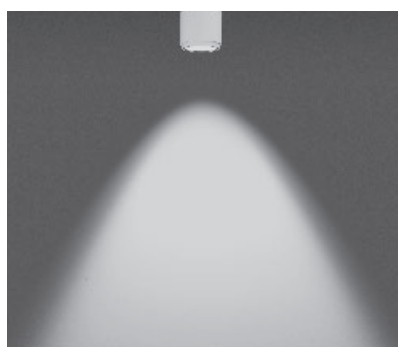

Z60 soft

luce diretta con fascio luminoso dal contorno delicato (ca. 60°)

inserts: lente zoom
vetro con bordo levigato

flusso luminoso:	perfect color	18 W	890 lm
	high flux	18 W	1190 lm
	perfect color	13 W	650 lm
	high flux	13 W	890 lm

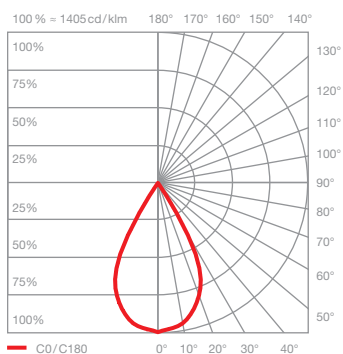
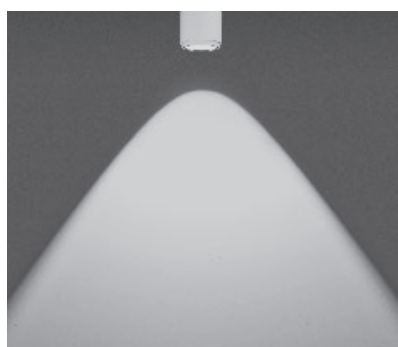

C80 contour

luce diretta con fascio luminoso dal contorno definito (ca. 80°)

inserts: ottica a lente
lente piccola medium
vetro trasparente

flusso luminoso:	perfect color	18 W	1010 lm
	high flux	18 W	1350 lm
	perfect color	13 W	740 lm
	high flux	13 W	1010 lm

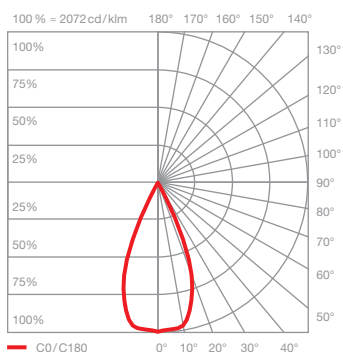
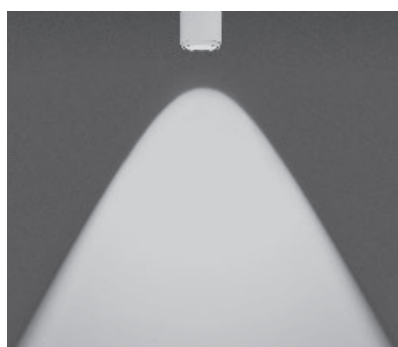

C60 contour

luce diretta con fascio luminoso dal contorno definito (ca. 60°)

inserts: ottica a lente
lente piccola high
vetro trasparente

flusso luminoso:	perfect color	18 W	1040 lm
	high flux	18 W	1390 lm
	perfect color	13 W	770 lm
	high flux	13 W	1040 lm

lui pico flat effetti di illuminazione

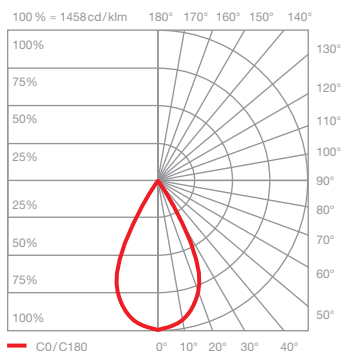
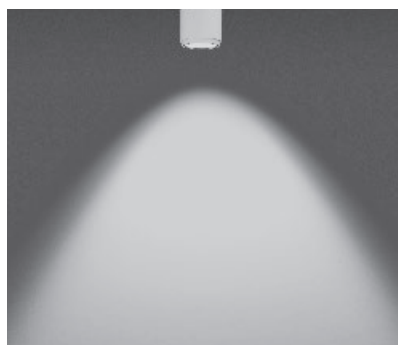

S80 soft

luce diretta con fascio luminoso dal contorno delicato (ca. 80°)

inserts: ottica a lente
lente piccola medium
vetro con bordo levigato

flusso luminoso:	perfect color	18W	1010lm
	high flux	18W	1340lm
	perfect color	13W	740lm
	high flux	13W	1010lm

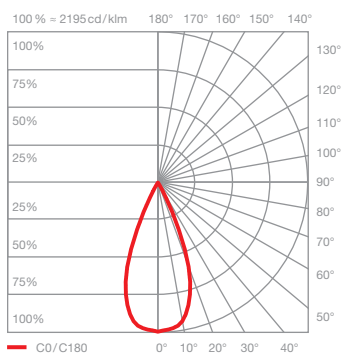
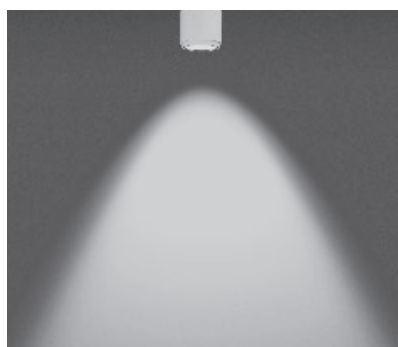

S60 soft

luce diretta con fascio luminoso dal contorno delicato (ca. 60°)

inserts: ottica a lente
lente piccola high
vetro con bordo levigato

flusso luminoso:	perfect color	18W	1010lm
	high flux	18W	1350lm
	perfect color	13W	740lm
	high flux	13W	1010lm

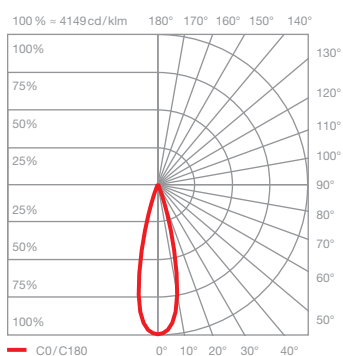
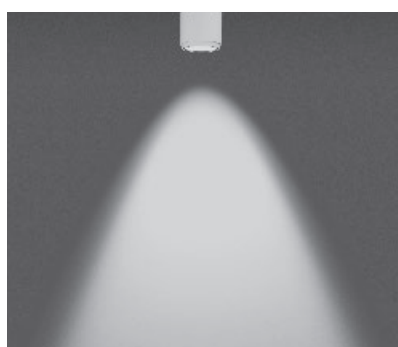

S40 soft

luce diretta con fascio luminoso dal contorno delicato (ca. 40°)

inserts: ottica a lente
lente piccola medium
lente di fresnel

flusso luminoso:	perfect color	18W	910lm
	high flux	18W	1210lm
	perfect color	13W	660lm
	high flux	13W	910lm

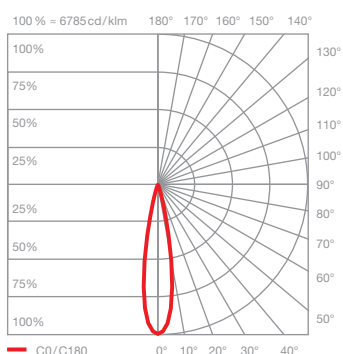

S30 soft

luce diretta con fascio luminoso dal contorno delicato (ca. 30°)

inserts: ottica a lente
lente piccola high
lente di fresnel

flusso luminoso:	perfect color	18W	940lm
	high flux	18W	1250lm
	perfect color	13W	690lm
	high flux	13W	940lm