

## lui piano edge pro scheda tecnica

Faretto a LED da incasso con bordo sottile, con testa cilindrica e lenti intercambiabili, per il montaggio a filo in soffitti cavi o pieni con box da soffitto. Il faretto è montato con un semplice meccanismo a molla di trazione che non richiede l'uso di viti per il fissaggio. La testa è orientabile liberamente (con arresto) grazie allo straordinario principio con giunto sferico e inclinabile di 45° tramite il giunto integrato nel tubo.

Versione con alimentatore esterno, collegamento a una sorgente di alimentazione (driver). Può essere regolato sul sito di installazione con un alimentatore dimmerabile. Sono disponibili due tipi di lente: la lente zoom, che crea un fascio luminoso regolabile in continuo da 20° a 60°, e la lente fissa costituita da una lente interna combinata con diversi inserti.

Un semplice meccanismo consente di sostituire la lente e i componenti ottici senza attrezzi. Il LED Occhio è sostituibile e la temperatura del colore può essere selezionata al momento dell'acquisto (2700/3000/4000 K).

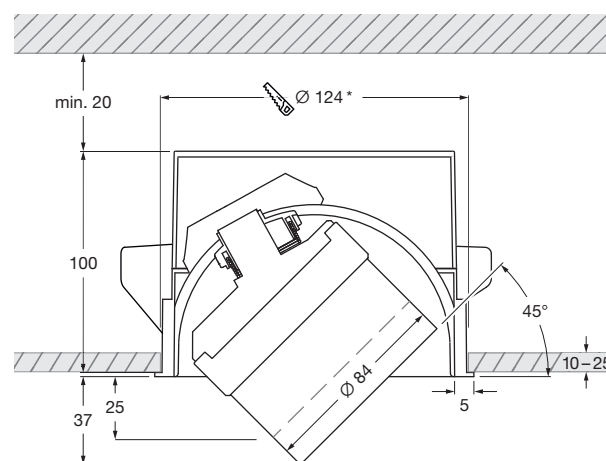
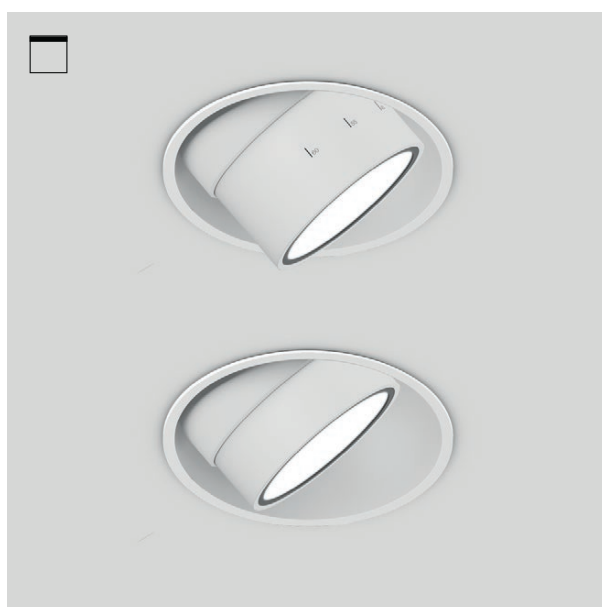

— ottica zoom  
- - ottica a lente

\* dimensioni ritaglio  
Profondità di installazione: 120 mm  
dimensioni in mm

### dati tecnici lui piano edge pro

proprietà	materiale	alluminio, acciaio cromato, verniciato o anodizzato, plastica, vetro, plastica ottica	
	gamma di rotazione unità di illuminazione	360° (con arresto)	
	mobilità testa	45° (con arresto)	
	peso	1 kg	
superficie	testa	cromato brillante, bianco opaco, nero opaco	
	ottica	oro opaco, oro rosa, bronzo, cromato brillante, cromato opaco, bianco opaco, nero opaco, phantom, black phantom	
	tubo	bianco opaco, nero opaco	
Occhio LED	durata media	> 50.000 ore	
	classe di efficienza energetica	G	
	alimentazione	18 W	
	indice di resa cromatica	colore perfetto; CRI Ra 97	flusso alto; CRI Ra 85
	temperatura del colore	2700 K, 3000 K, 4000 K	3000 K, 3500 K, 4000 K
	uso consigliato	residenziale e commerciale	commerciale
elettricità	attenuazione	regolabile con un alimentatore adatto	
	alimentatore	max. 500 mA const. / > 36 V CC	
	condizioni operative consentite	max. 30 °C solo per uso interno	

\* soffitto in calcestruzzo (Kaiser HaloX 250 con pannello in fibra minerale) driver max. 210 mm lungh. x 30 mm amp.

## lui piano edge pro opzioni di montaggio

### lui piano edge pro

ø head 94 mm, H 99 mm (lente zoom),  
H 85 mm (ottica a lente)  
45° angolo di rotazione, 360° ruotabilità



### edge tubo di montaggio

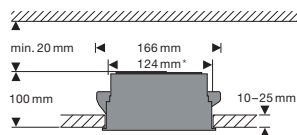

soffitto cavo



bordo soffitto

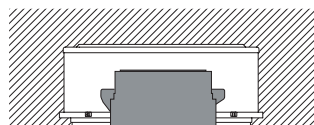

soffitto in calcestruzzo  
(Kaiser HaloX 250 con pannello in fibra minerale) driver max.  
210 mm lung.x 30 mm amp.

\*dimensioni ritaglio

## lui piano edge pro panoramica degli inserti

	zoom	C 80	C 60	S 80	S 60	S 40	S 30
lui head							
ottica zoom							
ottica a lente							
lente piccola medium							
lente piccola high							
vetro con bordo levigato							
vetro trasparente							
lente di fresnel							
	zoom	80°, contour	60°, contour	80°, soft	60°, soft	40°, soft	30°, soft

## lui piano edge pro effetti di illuminazione

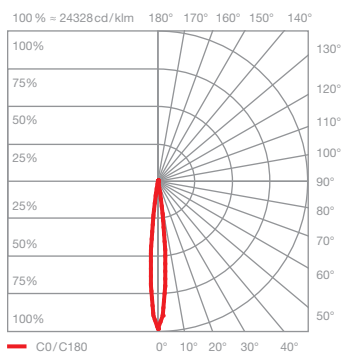
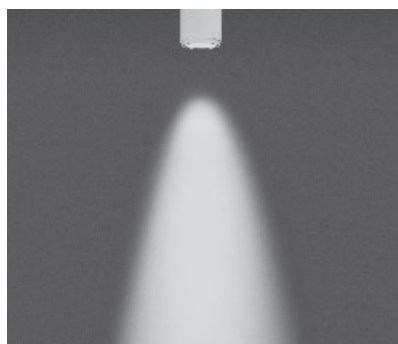

### Z20 soft

luce diretta con fascio luminoso dal contorno delicato (ca. 20°)

inserts: lente zoom  
vetro con bordo levigato

flusso luminoso: perfect color 18W 890lm  
high flux 18W 1190lm

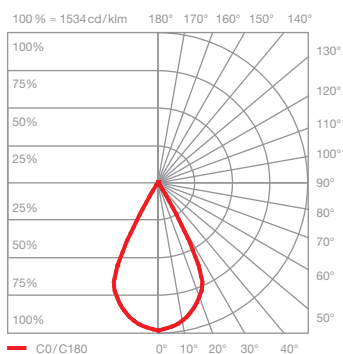
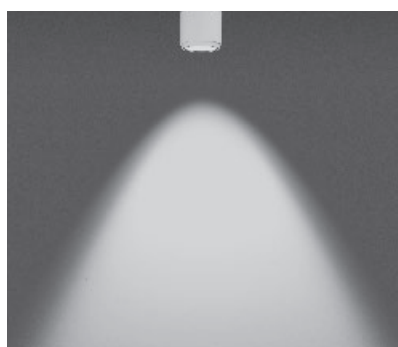

### Z60 soft

luce diretta con fascio luminoso dal contorno delicato (ca. 60°)

inserts: lente zoom  
vetro con bordo levigato

flusso luminoso: perfect color 18W 890lm  
high flux 18W 1190lm

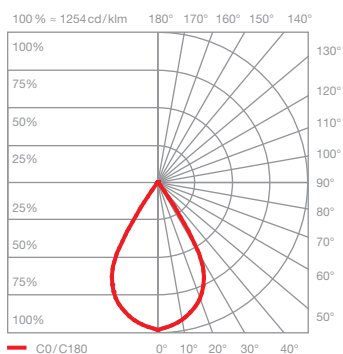
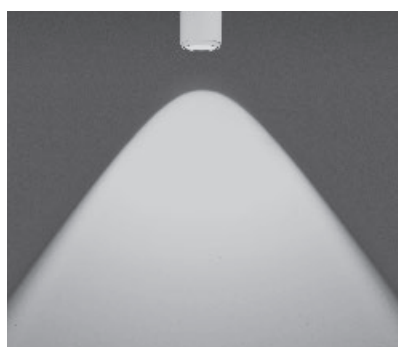

### C80 contour

luce diretta con fascio luminoso dal contorno definito (ca. 80°)

inserts: ottica a lente  
lente piccola medium  
vetro trasparente

flusso luminoso: perfect color 18W 1010lm  
high flux 18W 1350lm

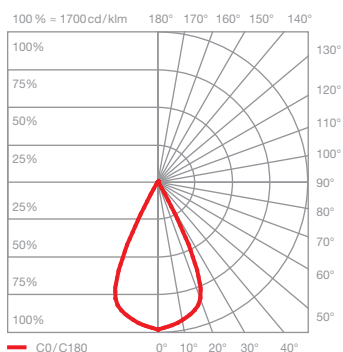
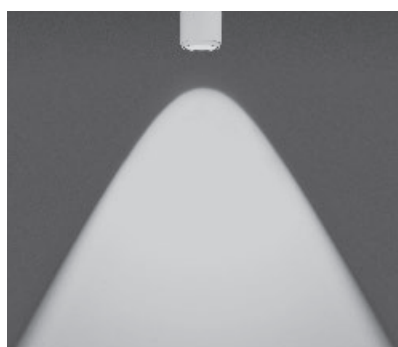

### C60 contour

luce diretta con fascio luminoso dal contorno definito (ca. 60°)

inserts: ottica a lente  
lente piccola high  
vetro trasparente

flusso luminoso: perfect color 18W 1040lm  
high flux 18W 1390lm

## lui piano edge pro effetti di illuminazione

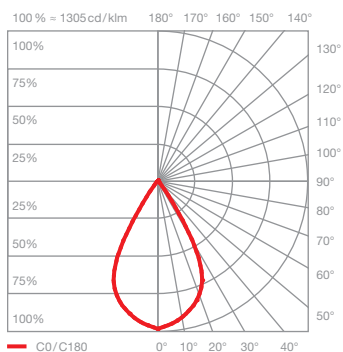
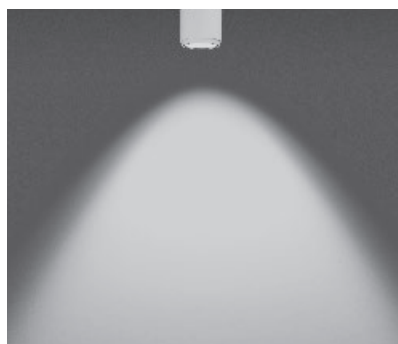

### S80 soft

luce diretta con fascio luminoso dal contorno delicato (ca. 80°)

inserts: ottica a lente  
lente piccola medium  
vetro con bordo levigato

flusso luminoso: perfect color 18W 1010lm  
high flux 18W 1340lm

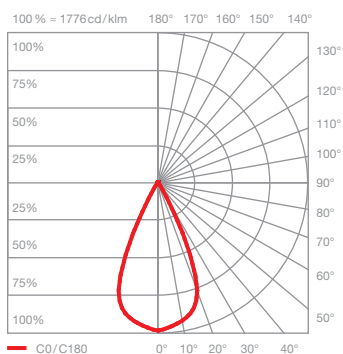
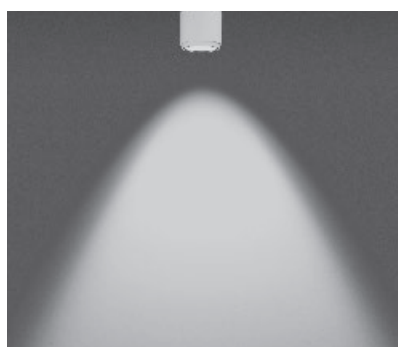

### S60 soft

luce diretta con fascio luminoso dal contorno delicato (ca. 60°)

inserts: ottica a lente  
lente piccola high  
vetro con bordo levigato

flusso luminoso: perfect color 18W 1010lm  
high flux 18W 1350lm

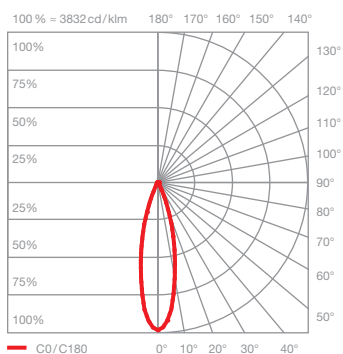
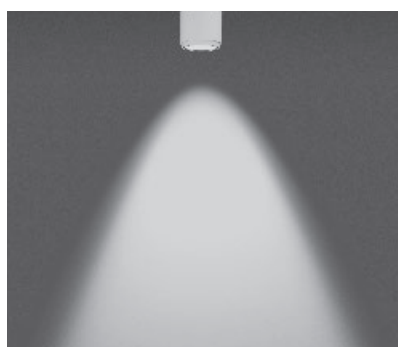

### S40 soft

luce diretta con fascio luminoso dal contorno delicato (ca. 40°)

inserts: ottica a lente  
lente piccola medium  
lente di fresnel

flusso luminoso: perfect color 18W 910lm  
high flux 18W 1210lm

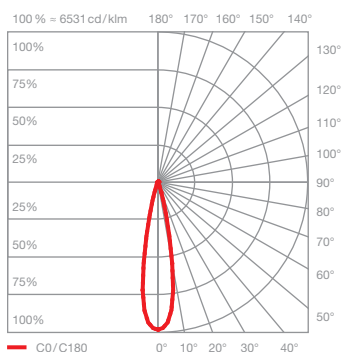

### S30 soft

luce diretta con fascio luminoso dal contorno delicato (ca. 30°)

inserts: ottica a lente  
lente piccola high  
lente di fresnel

flusso luminoso: perfect color 18W 940lm  
high flux 18W 1250lm