

## lui pico flat pro Datenblatt

LED Decken- /Wandstrahler mit zylinderförmigem Kopf und wechselbaren Objektiven, Version mit flachem Fuß für Montage auf Hohlraum- oder Deckendose, Stromversorgung mit externer Stromquelle (Treiber). Frei beweglich durch Occhio 3d-Kinematik mit zwei im Winkel von 45° zueinander stehenden Drehachsen. Kopf für Wartungszwecke abnehmbar, LED wechselbar.

Lichtwirkung stufenlos von 20° bis 60° (Zoom-Objektiv) oder über optionale inserts (Linsen-Objektiv) veränderbar. Leistung 18 W, dimmbar bauseits über dimmbares Vorschaltgerät. Oberflächenkombinationen von Kopf, Objektiv, Arm und Fuß frei konfigurierbar.

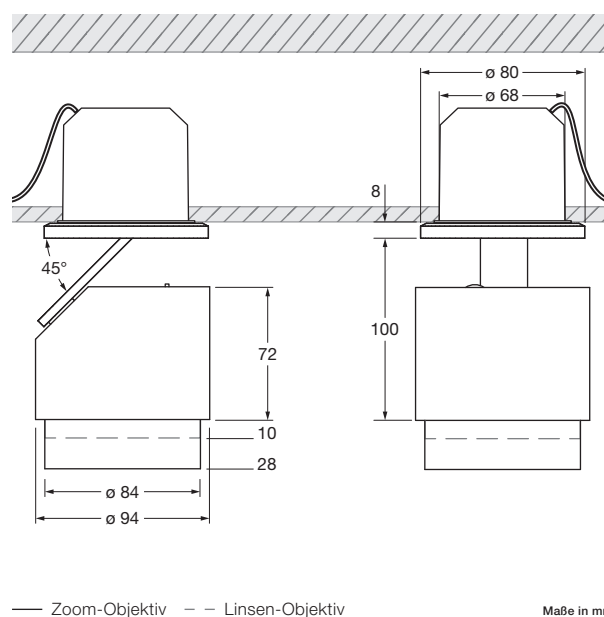

### technische Daten lui pico flat pro

|                      |                             |   |                        |  |
|----------------------|-----------------------------|---|------------------------|--|
| <b>Eigenschaften</b> | Material                    | Aluminium, Stahl verchromt, lackiert oder eloxiert, Kunststoff, Glas, optischer Kunststoff              |                        |  |
|                      | Drehbereich body            | 360° (mit Anschlag)   |                        |  |
|                      | Drehbereich head            | 360°  |                        |  |
|                      | Gewicht                     | 1,0 kg  |                        |  |
| <b>Oberfläche</b>    | head / base                 | chrom glanz, chrom matt, weiß glanz, weiß matt, schwarz matt  |                        |  |
|                      | Objektiv                    | gold matt, rose gold, bronze, chrom glanz, chrom matt, weiß matt, schwarz matt, phantom, black phantom  |                        |  |
|                      | body                        | chrom glanz, chrom matt, weiß matt, schwarz matt  |                        |  |
| <b>Occhio LED</b>    | mittlere Lebensdauer        | > 50.000 Std.   |                        |  |
|                      | Energieeffizienz            | G   |                        |  |
|                      | Leistung                    | 18 W* / 13 W**  |                        |  |
|                      | Farbwiedergabeindex         | perfect color; CRI Ra 97  | high flux; CRI Ra 85   |  |
|                      | Farbtemperatur              | 2700 K, 3000 K  | 3000 K, 3500 K, 4000 K |  |
|                      | empfohlener Einsatz         | Wohnen und Objekt   | Objekt                 |  |
| <b>Elektrik</b>      | Dimmung                     | dimmbar via Phasen-/abschnitt, Taster, DALI abhängig vom Vorschaltgerät, Schieberegler am head entfällt |                        |  |
|                      | Vorschaltgerät              | extern, Betrieb über Konstantspannungsquelle max. 500 mA / > 36 V DC                                    |                        |  |
|                      | zulässige Betriebsbedingung | max. 30°C nur im Innenbereich betreiben   |                        |  |

\*max. 500 mA (> 36 V DC) \*\* Version chrom glanz, rose gold, bronze, phantom, black phantom max. 350 mA (> 36 V DC)



## lui pico flat pro Übersicht inserts

|                     | zoom | C 80         | C 60         | S 80      | S 60      | S 40      | S 30      |
|---------------------|------|--------------|--------------|-----------|-----------|-----------|-----------|
| lui head            |      |              |              |           |           |           |           |
| Zoom-Objektiv       |      |              |              |           |           |           |           |
| Linsen-Objektiv     |      |              |              |           |           |           |           |
| kleine Linse medium |      |              |              |           |           |           |           |
| kleine Linse hoch   |      |              |              |           |           |           |           |
| soft edge Glas      |      |              |              |           |           |           |           |
| klares Glas         |      |              |              |           |           |           |           |
| Fresnel-Linse       |      |              |              |           |           |           |           |
|                     |      |              |              |           |           |           |           |
|                     | zoom | 80°, contour | 60°, contour | 80°, soft | 60°, soft | 40°, soft | 30°, soft |

## lui pico flat pro Lichtwirkungen

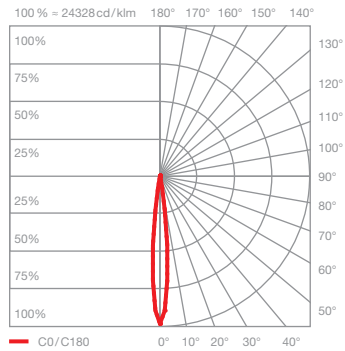
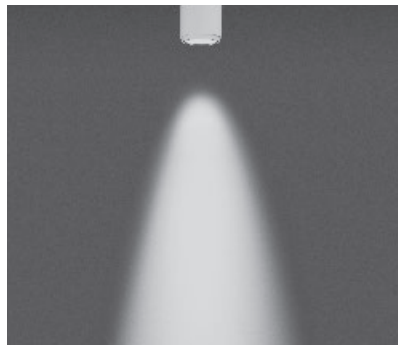

**Z20 soft**  
gerichtetes Licht mit weichem Lichtkegel  
(ca. 20°)

inserts: Zoom-Objektiv  
soft edge Glas

|             |               |      |         |
|-------------|---------------|------|---------|
| Lichtstrom: | perfect color | 18 W | 890 lm  |
|             | high flux     | 18 W | 1190 lm |
|             | perfect color | 13 W | 650 lm  |
|             | high flux     | 13 W | 890 lm  |

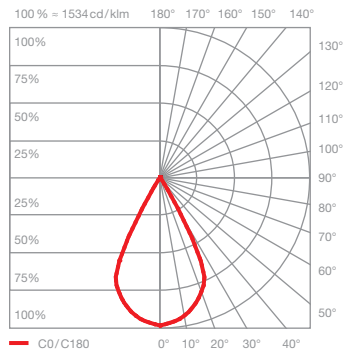
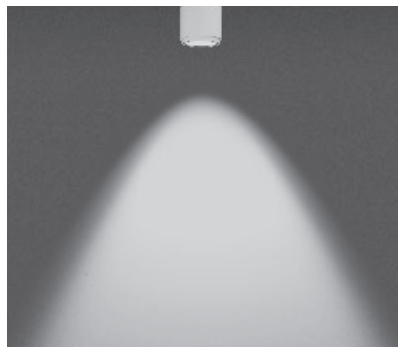

**Z60 soft**  
gerichtetes Licht mit weichem Lichtkegel  
(ca. 60°)

inserts: Zoom-Objektiv  
soft edge Glas

|             |               |      |         |
|-------------|---------------|------|---------|
| Lichtstrom: | perfect color | 18 W | 890 lm  |
|             | high flux     | 18 W | 1190 lm |
|             | perfect color | 13 W | 650 lm  |
|             | high flux     | 13 W | 890 lm  |

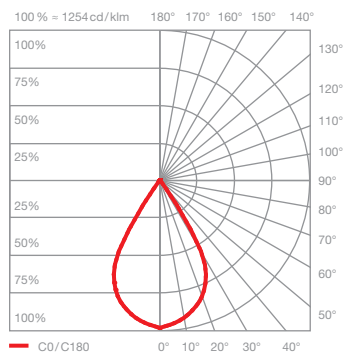
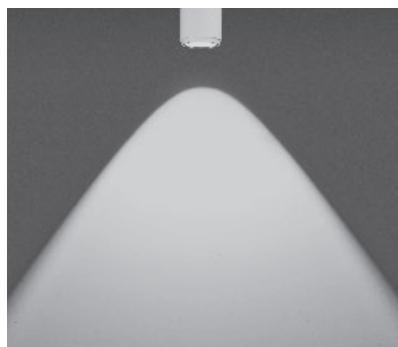

**C80 contour**  
gerichtetes Licht mit konturiertem Lichtkegel  
(ca. 80°)

inserts: Linsen-Objektiv  
kleine Linse medium  
klares Glas

|             |               |      |         |
|-------------|---------------|------|---------|
| Lichtstrom: | perfect color | 18 W | 1010 lm |
|             | high flux     | 18 W | 1350 lm |
|             | perfect color | 13 W | 740 lm  |
|             | high flux     | 13 W | 1010 lm |

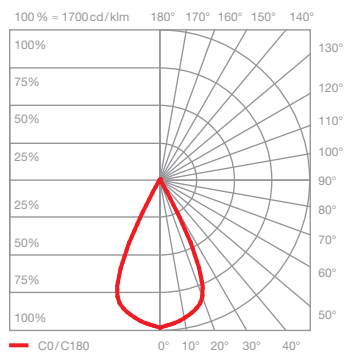
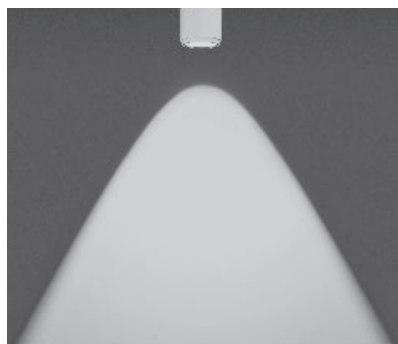

**C60 contour**  
gerichtetes Licht mit konturiertem Lichtkegel  
(ca. 60°)

inserts: Linsen-Objektiv  
kleine Linse hoch  
klares Glas

|             |               |      |         |
|-------------|---------------|------|---------|
| Lichtstrom: | perfect color | 18 W | 1040 lm |
|             | high flux     | 18 W | 1390 lm |
|             | perfect color | 13 W | 770 lm  |
|             | high flux     | 13 W | 1040 lm |

## lui pico flat pro Lichtwirkungen

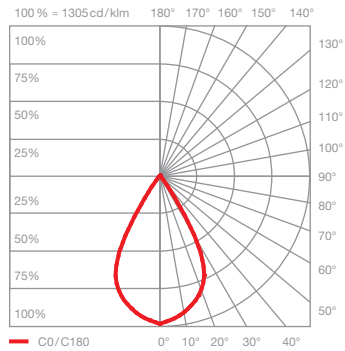
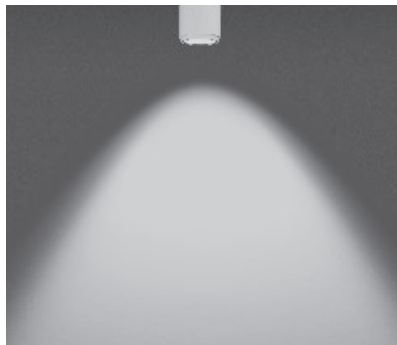

### S80 soft

gerichtetes Licht mit weichem Lichtkegel  
(ca. 80°)

inserts: Linsen-Objektiv  
kleine Linse medium  
soft edge Glas

|             |               |     |        |
|-------------|---------------|-----|--------|
| Lichtstrom: | perfect color | 18W | 1010lm |
|             | high flux     | 18W | 1340lm |
|             | perfect color | 13W | 740lm  |
|             | high flux     | 13W | 1010lm |

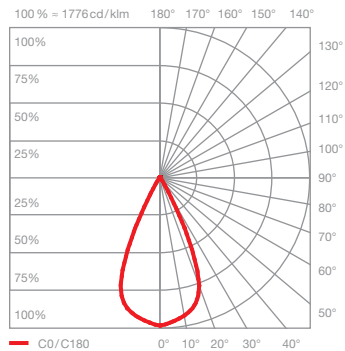
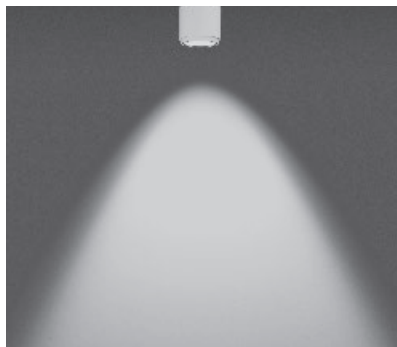

### S60 soft

gerichtetes Licht mit weichem Lichtkegel  
(ca. 60°)

inserts: Linsen-Objektiv  
kleine Linse hoch  
soft edge Glas

|             |               |     |        |
|-------------|---------------|-----|--------|
| Lichtstrom: | perfect color | 18W | 1010lm |
|             | high flux     | 18W | 1350lm |
|             | perfect color | 13W | 740lm  |
|             | high flux     | 13W | 1010lm |

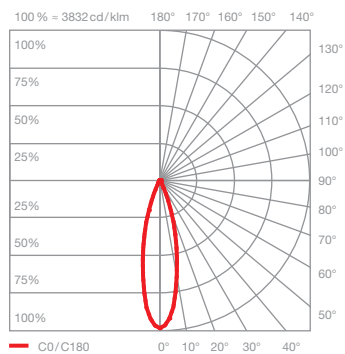
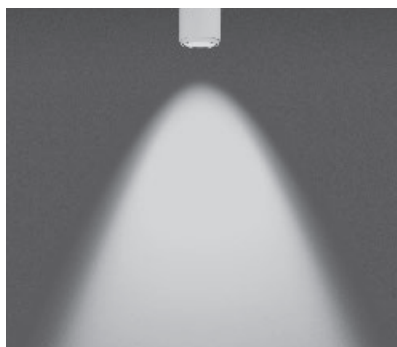

### S40 soft

gerichtetes Licht mit weichem Lichtkegel  
(ca. 40°)

inserts: Linsen-Objektiv  
kleine Linse medium  
Fresnel-Linse

|             |               |     |        |
|-------------|---------------|-----|--------|
| Lichtstrom: | perfect color | 18W | 910lm  |
|             | high flux     | 18W | 1210lm |
|             | perfect color | 13W | 660lm  |
|             | high flux     | 13W | 910lm  |

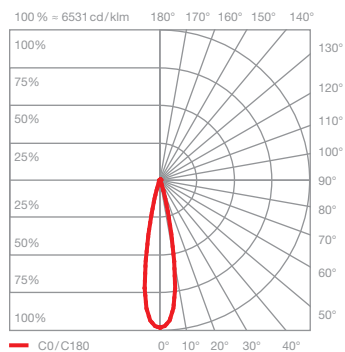
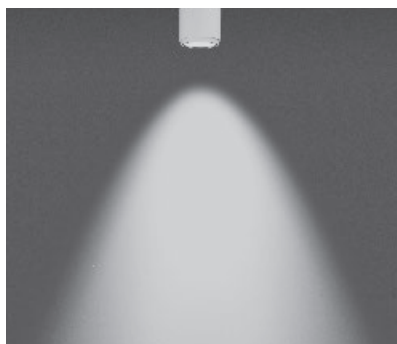

### S30 soft

gerichtetes Licht mit weichem Lichtkegel  
(ca. 30°)

inserts: Linsen-Objektiv  
kleine Linse hoch  
Fresnel-Linse

|             |               |     |        |
|-------------|---------------|-----|--------|
| Lichtstrom: | perfect color | 18W | 940lm  |
|             | high flux     | 18W | 1250lm |
|             | perfect color | 13W | 690lm  |
|             | high flux     | 13W | 940lm  |