

lui pico flat Datenblatt

LED Decken- /Wandstrahler mit zylinderförmigem Kopf und wechselbaren Objektiven, Version mit flachem Fuß für Montage auf Hohlraum- oder Deckendose, Stromversorgung mit externer Spannungsquelle (Konverter). Frei beweglich durch Occhio 3d-Kinematik mit zwei im Winkel von 45° zueinander stehenden Drehachsen. Kopf für Wartungszwecke abnehmbar, LED wechselbar.

Lichtwirkung stufenlos von 20° bis 60° (Zoom-Objektiv) oder über optionale inserts (Linsen-Objektiv) veränderbar. Leistung 18 W, dimmbar bauseits über dimmbares Vorschaltgerät oder über rückseitigen Schieberegler am Kopf. Oberflächenkombinationen von Kopf, Objektiv, Arm und Fuß frei konfigurierbar.

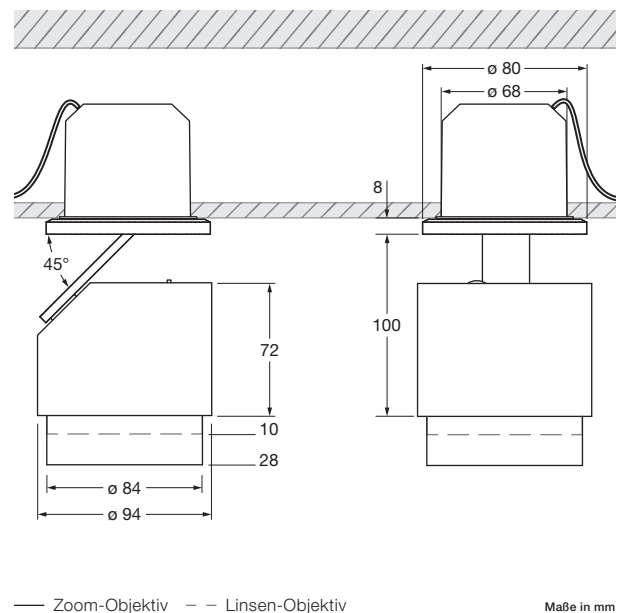

technische Daten lui pico flat

Eigenschaften	Material	Aluminium, Stahl verchromt, lackiert oder eloxiert, Kunststoff, Glas, optischer Kunststoff
	Drehbereich body	360° (mit Anschlag)
	Drehbereich head	360°
	Gewicht	1,0 kg
Oberfläche	head / base	chrom glanz, chrom matt, weiß glanz, weiß matt, schwarz matt
	Objektiv	gold matt, rose gold, bronze, chrom glanz, chrom matt, weiß matt, schwarz matt, phantom, black phantom
	body	chrom glanz, chrom matt, weiß matt, schwarz matt
Occhio LED	mittlere Lebensdauer	> 50.000 Std.
	Energieeffizienzklasse (Lichtausbeute)	G (Zoom-Objektiv 48 lm/W, Linsenobjektiv 54 lm/W)
	Leistung	LED 18 W (inkl. Occhio Vorschaltgerät 22 W, standby < 0,5 W) / LED 13 W* (inkl. Occhio Vorschaltgerät 15 W, standby < 0,5 W)
	Farbwiedergabeindex	perfect color; CRI Ra 97 high flux; CRI Ra 85
	Farbtemperatur (Farbkonsistenz)	2700 K, 3000 K (2-step) 3000 K, 3500 K, 4000 K (2-step)
Elektrik	Dimmung	über rückseitigen Schieberegler oder extern per Phasenabschnittdimmer**
	Vorschaltgerät	extern, Betrieb über Konstantspannungsquelle 48 V DC / min. 22 W
	Powerfaktor Netzteil (cos φ1)	0,9
	Flimmer / Stroboskop-Effekt	1 (PstLM) / 0,9 (SVM)
	zulässige Betriebsbedingung	max. 30°C nur im Innenbereich betreiben

* Version chrom glanz, rose gold, bronze, phantom, black phantom ** Liste kompatibler Dimmer: www.occhio.com/dim

lui pico flat Übersicht inserts

	zoom	C 80	C 60	S 80	S 60	S 40	S 30
lui head							
Zoom-Objektiv							
Linsen-Objektiv							
kleine Linse medium							
kleine Linse hoch							
soft edge Glas							
klares Glas							
Fresnel-Linse							
	zoom	80°, contour	60°, contour	80°, soft	60°, soft	40°, soft	30°, soft

lui pico flat Lichtwirkungen

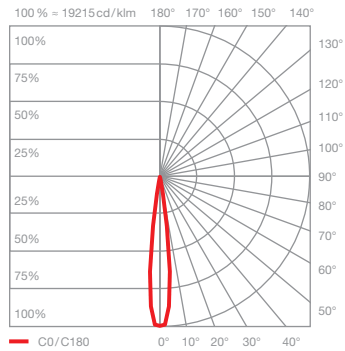
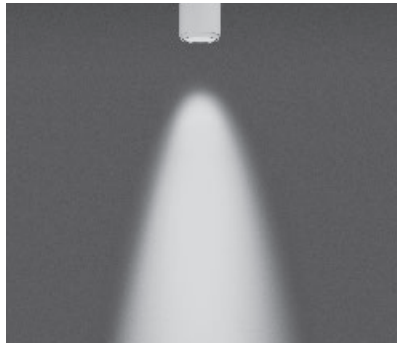

Z20 soft

gerichtetes Licht mit weichem Lichtkegel
(ca. 20°)

inserts: Zoom-Objektiv
soft edge Glas

Lichtstrom:	perfect color	18 W	890 lm
	high flux	18 W	1190 lm
	perfect color	13 W	650 lm
	high flux	13 W	890 lm

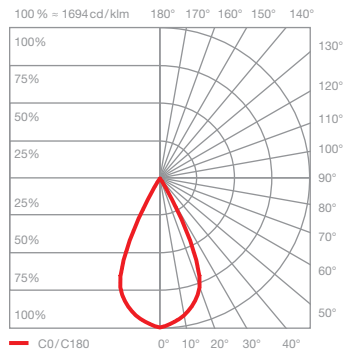
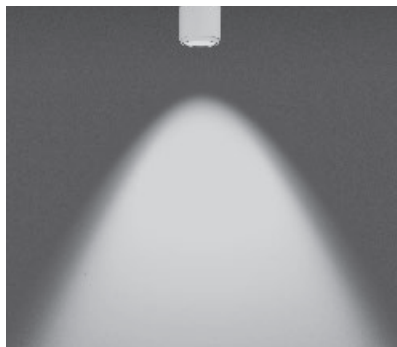

Z60 soft

gerichtetes Licht mit weichem Lichtkegel
(ca. 60°)

inserts: Zoom-Objektiv
soft edge Glas

Lichtstrom:	perfect color	18 W	890 lm
	high flux	18 W	1190 lm
	perfect color	13 W	650 lm
	high flux	13 W	890 lm

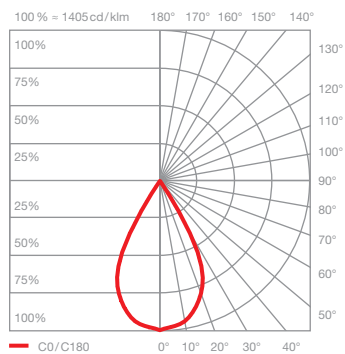
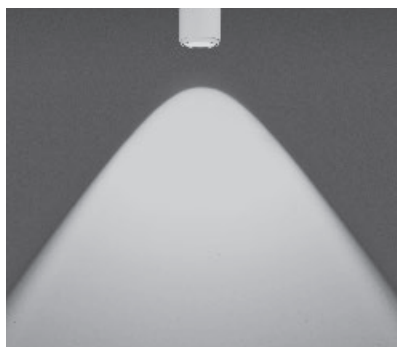

C80 contour

gerichtetes Licht mit konturiertem Lichtkegel
(ca. 80°)

inserts: Linsen-Objektiv
kleine Linse medium
klares Glas

Lichtstrom:	perfect color	18 W	1010 lm
	high flux	18 W	1350 lm
	perfect color	13 W	740 lm
	high flux	13 W	1010 lm

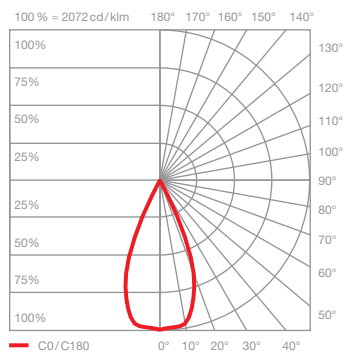
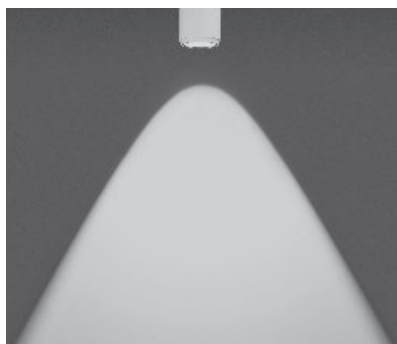

C60 contour

gerichtetes Licht mit konturiertem Lichtkegel
(ca. 60°)

inserts: Linsen-Objektiv
kleine Linse hoch
klares Glas

Lichtstrom:	perfect color	18 W	1040 lm
	high flux	18 W	1390 lm
	perfect color	13 W	770 lm
	high flux	13 W	1040 lm

lui pico flat Lichtwirkungen

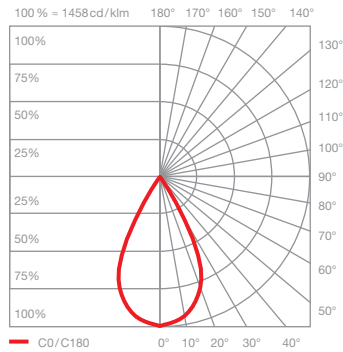
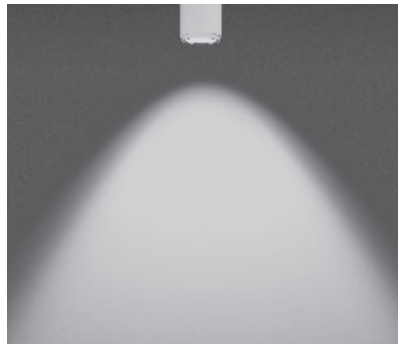

S80 soft
gerichtetes Licht mit weichem Lichtkegel
(ca. 80°)

inserts: Linsen-Objektiv
kleine Linse medium
soft edge Glas

Lichtstrom:	perfect color	18W	1010lm
	high flux	18W	1340lm
	perfect color	13W	740lm
	high flux	13W	1010lm

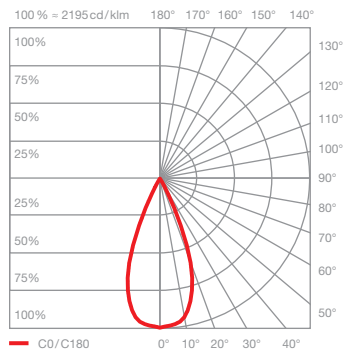
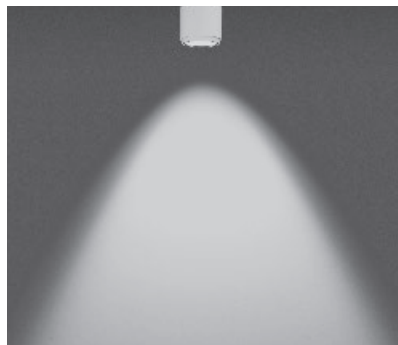

S60 soft
gerichtetes Licht mit weichem Lichtkegel
(ca. 60°)

inserts: Linsen-Objektiv
kleine Linse hoch
soft edge Glas

Lichtstrom:	perfect color	18W	1010lm
	high flux	18W	1350lm
	perfect color	13W	740lm
	high flux	13W	1010lm

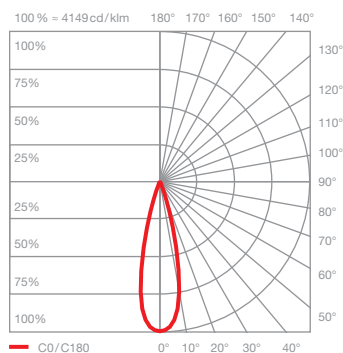
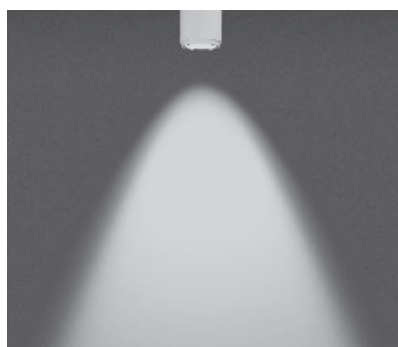

S40 soft
gerichtetes Licht mit weichem Lichtkegel
(ca. 40°)

inserts: Linsen-Objektiv
kleine Linse medium
Fresnel-Linse

Lichtstrom:	perfect color	18W	910lm
	high flux	18W	1210lm
	perfect color	13W	660lm
	high flux	13W	910lm

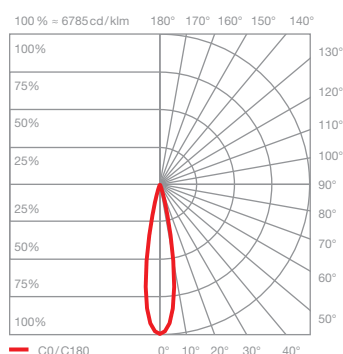

S30 soft
gerichtetes Licht mit weichem Lichtkegel
(ca. 30°)

inserts: Linsen-Objektiv
kleine Linse hoch
Fresnel-Linse

Lichtstrom:	perfect color	18W	940lm
	high flux	18W	1250lm
	perfect color	13W	690lm
	high flux	13W	940lm