

io basso scheda tecnica

Faretto da pavimento a LED con testa sferica, direzionabile liberamente grazie alla cinematica 3D Occhio con due perni posizionati a un angolo di 45° l'uno rispetto all'altro, funzionamento tramite cuscinetti isolati termicamente. L'effetto di illuminazione può essere modificato inserendo degli inserti opzionali; possibilità di aggiungere un filtro di colore dicroico. Potenza 13 W o 18 W (preselezionabile), attivabile e regolabile mediante controllo dei movimenti della mano tramite sensore touchless (disattivabile). Alimentazione tramite adattatore di rete (convertitore); il cavo nella base può essere arrotolato. Le combinazioni di finiture della testa, dei cuscinetti, del corpo e della base possono essere configurate a piacere; i cuscinetti possono essere cambiati.

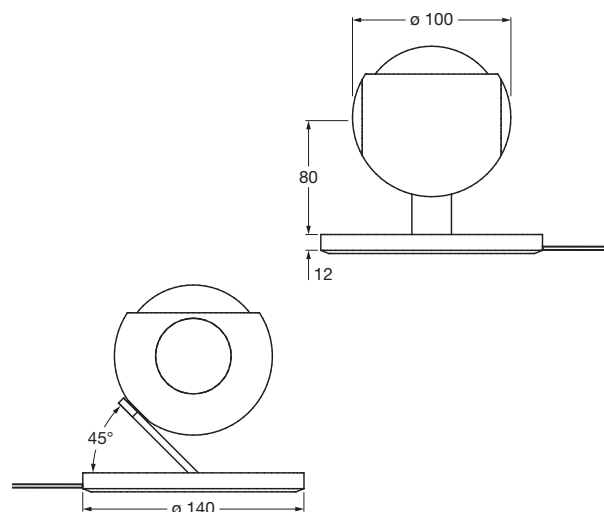

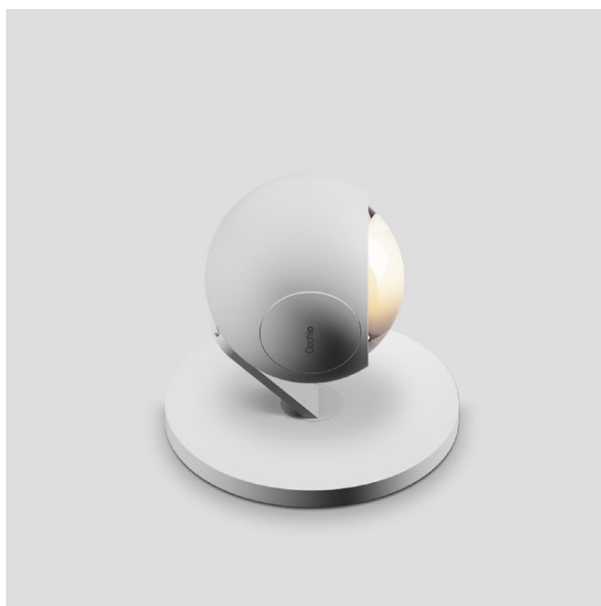

















Dimensioni in mm

dati tecnici io basso

proprietà	materiale	alluminio, zinco cromato o verniciato, plastica ottica, vetro	
	gamma di rotazione testa	360°	
	gamma di rotazione corpo	360° (con stop)	
	peso	1,40 kg	
superficie	testa	oro opaco, oro rosa, bronzo, cromato brillante, cromato opaco, bianco lucido, bianco opaco, nero opaco, phantom, black phantom	
	cuscinetti	oro rosa, bronzo, cromato brillante, cromato opaco, bianco lucido, bianco opaco, nero opaco	
	corpo	cromato brillante, cromato opaco, bianco opaco, nero opaco	
	base	cromato brillante, cromato opaco, bianco lucido, bianco opaco, nero opaco	
Occhio LED	durata media	> 50.000 ore	
	classe di efficienza energetica (efficacia luminosa)	G (63 lm / W)	
	alimentazione	LED 18 W (incl. alimentatore Occhio circa 22 W, modo stand-by < 0,5 W) / LED 13 W (incl. alimentatore Occhio circa 15 W, modo stand-by < 0,5 W)	
	indice di resa cromatica	colore perfetto; CRI Ra 97	flusso alto; CRI Ra 85
	temperatura del colore (coerenza dei colori)	2700 K, 3000 K (2-step)	3000 K, 3500 K, 4000 K (2-step)
elettricità	attenuazione	tramite sensore touchless integrato nella testa	
	alimentatore	con convertitore integrato, lunghezza cavo 180 cm	
	alimentatore con fattore di potenza (cos φ1)	0,9	
	sfarfallio / dell'effetto stroboscopico	1 (PstLM) / 0,9 (SVM)	
	condizioni operative consentite	max. 30 °C solo per uso interno	

io basso panoramica degli inserti

io testa				
vetro satinato				
vetro con bordo levigato				
lente di fresnel				
filtro di colore (opzionale, potenza della sorgente di luce max. 13 W)				
lente				
				
	io C	io C con vetro dal bordo levigato	io C con vetro satinato	io C con lente di fresnel

io basso effetti di illuminazione

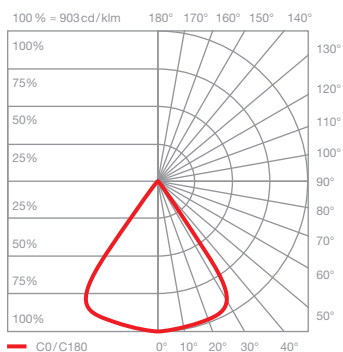
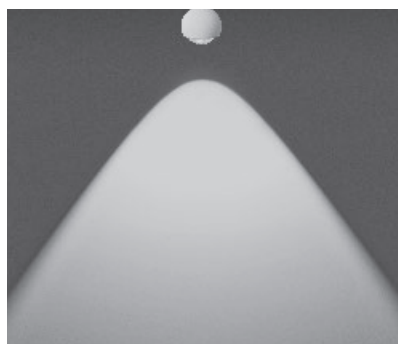

io C

luce diretta (ca. 80°)

inserts: lente

flusso luminoso: perfect color 18W 1170lm
high flux 18W 1610lm

perfect color 13W 800lm
high flux 13W 1170lm

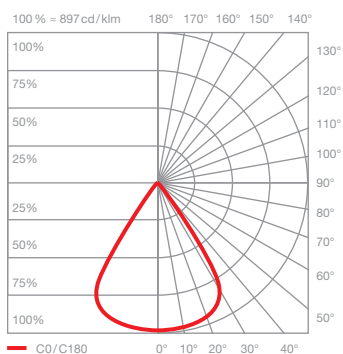
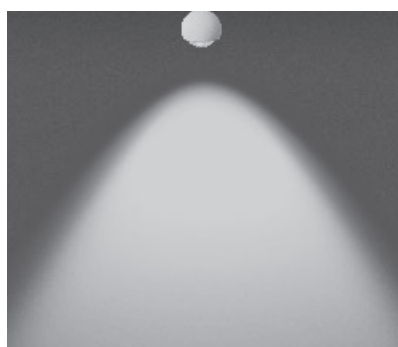

io C con vetro dal bordo levigato

luce diretta con fascio luminoso dal contorno delicato (ca. 80°)

inserts: lente
vetro con bordo levigato

flusso luminoso: perfect color 18W 1070lm
high flux 18W 1470lm

perfect color 13W 740lm
high flux 13W 1070lm

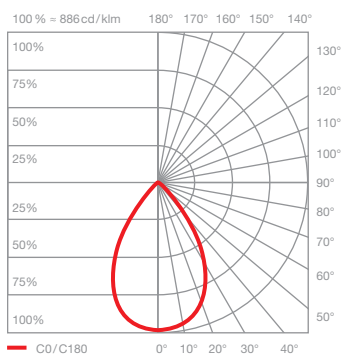
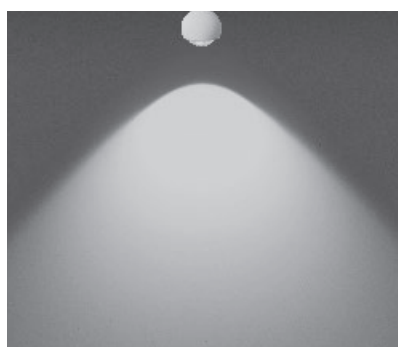

io C con vetro satinato

luce diffusa con ampliamento delicato del fascio luminoso (ca. 100°)

inserts: lentelente
vetro satinato

flusso luminoso: perfect color 18W 910lm
high flux 18W 1250lm

perfect color 13W 630lm
high flux 13W 910lm

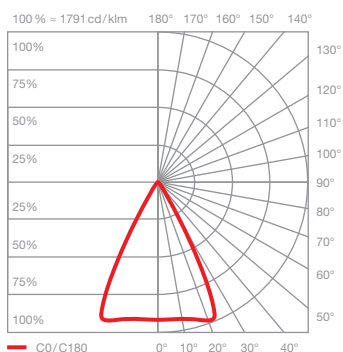
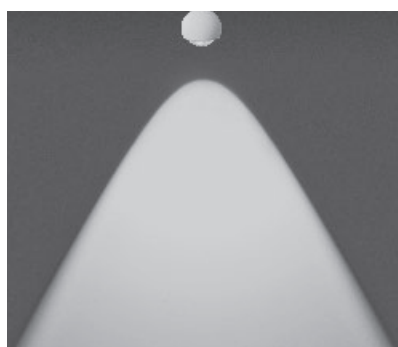

io C con lente di fresnel

luce concentrata inclinazione del fascio (ca. 60°)

inserts: lentelente
lente di fresnel

flusso luminoso: perfect color 18W 990lm
high flux 18W 1360lm

perfect color 13W 680lm
high flux 13W 990lm