

## io sospeso flat Datenblatt

LED Pendelleuchte mit kugelförmigem Kopf und Linsenoptik, Version mit flachem Fuß für Montage auf Hohlraum- oder Deckdose, Stromversorgung mit externer Spannungsquelle (Konverter). Als Version mit stufenloser Höhenverstellung oder fest einstellbarer Höhe erhältlich. Frei beweglich durch Occhio 3d-Kinematik mit zwei im Winkel von 22,5° zueinander stehenden Drehachsen, Bedienung über wärmeentkoppelte Grip-pads. Kopf für Wartungszwecke abnehmbar, LED wechselbar. Leistung 18 W oder 13 W (vorwählbar), dimmbar bauseits über dimmbares Vorschaltgerät oder per Gestensteuerung über Touchless-Sensor (deaktivierbar). Lichtwirkung über optionale inserts veränderbar, dichroitische Farbfilter zusätzlich einsetzbar. Oberflächenkombinationen von Kopf, Pads, Arm und Fuß frei konfigurierbar, Pads wechselbar.

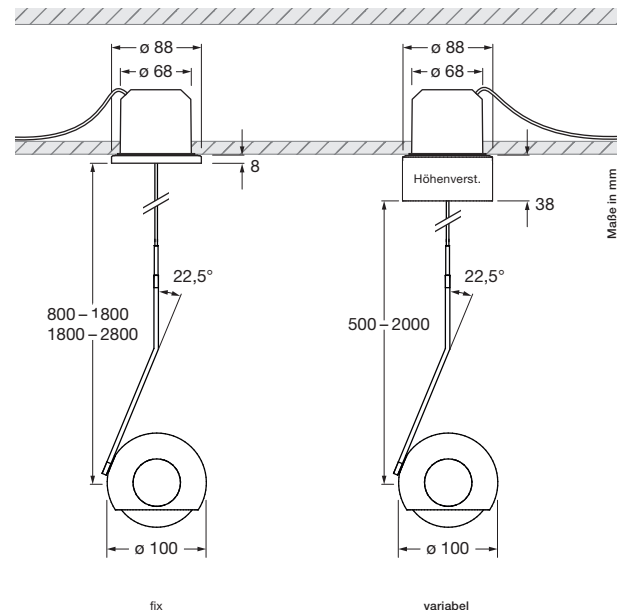

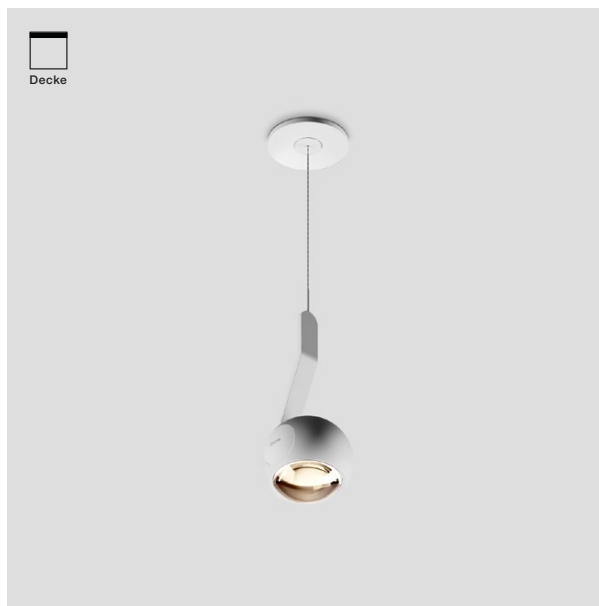

















### technische Daten io sospeso flat

Eigenschaften	Material	Aluminium, Zink verchromt oder lackiert, optischer Kunststoff, Glas
	Länge	variabel: 500 – 2000 mm / fix: max. 800 – 1800 mm / 1800 – 2800 mm
	Drehbereich head / body	360°
	Gewicht	variabel: 1,5 kg / fix: 0,9 kg
Oberfläche	head	gold matt, rose gold, bronze, chrom glanz, chrom matt, weiß glanz, weiß matt, schwarz matt, phantom, black phantom
	pads	rose gold, bronze, chrom glanz, chrom matt, weiß glanz, weiß matt, schwarz matt
	body	chrom glanz, chrom matt, weiß matt, schwarz matt
	base	chrom glanz, chrom matt, weiß glanz, weiß matt, schwarz matt
Occhio LED	mittlere Lebensdauer	> 50.000 Std.
	Energieeffizienzklasse (Lichtausbeute)	G (63 lm / W)
	Leistung	LED 18 W (inkl. Occhio Vorschaltgerät 22 W, standby < 0,5 W) / LED 13 W (inkl. Occhio Vorschaltgerät 15 W, standby < 0,5 W)
	Farbwiedergabeindex	perfect color; CRI Ra 97      high flux; CRI Ra 85
Farbtemperatur (Farbkonsistenz)	2700 K, 3000 K (2-step)      3000 K, 3500 K, 4000 K (2-step)	
Elektrik	Dimmung	via »touchless control« (deaktivierbar), alternativ via Phasenabschrittdimmer oder Occhio air*
	Vorschaltgerät	extern, Betrieb über Konstantspannungsquelle 42...48 V DC / min. 22 W
	Powerfaktor Netzteil (cos φ1)	0,9
	Flimmer / Stroboskop-Effekt	1 (PstLM) / 0,9 (SVM)
	zulässige Betriebsbedingung	max. 30°C nur im Innenbereich betreiben

\* Liste kompatibler Dimmer: [www.occhio.com/dim](http://www.occhio.com/dim)

## io sospeso flat Übersicht inserts

io head				
satiniertes Glas				
soft edge Glas				
Fresnel-Linse				
Farbfilter (optional, Lichtleistung max. 13 W)				
Linse				
				
	io C	io C mit soft edge Glas	io C mit satiniertem Glas	io C mit Fresnel-Linse

## io sospeso flat Lichtwirkungen

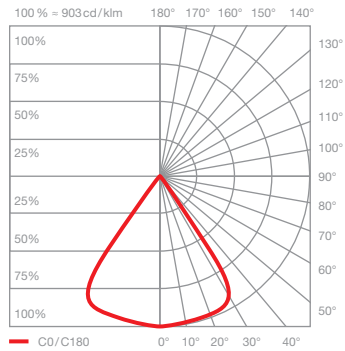
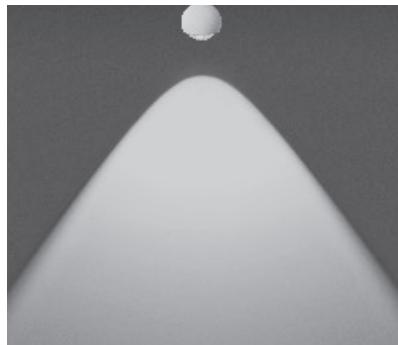

### io C gerichtetes Licht (ca. 80°)

inserts:	Linse		
Lichtstrom:	perfect color	18 W	1170 lm
	high flux	18 W	1610 lm
	perfect color	13 W	800 lm
	high flux	13 W	1170 lm

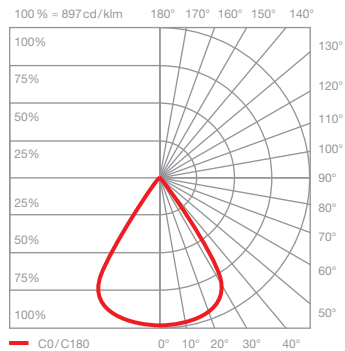
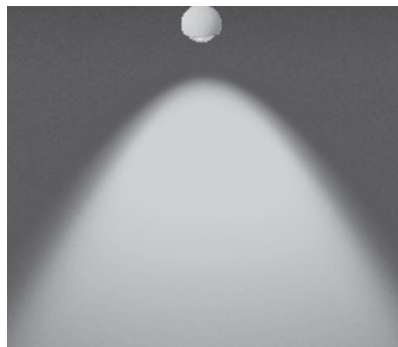

### io C mit soft edge Glas gerichtetes Licht mit weichen Konturen des Lichtkegels (ca. 80°)

inserts:	Linse soft edge Glas		
Lichtstrom:	perfect color	18 W	1070 lm
	high flux	18 W	1470 lm
	perfect color	13 W	740 lm
	high flux	13 W	1070 lm

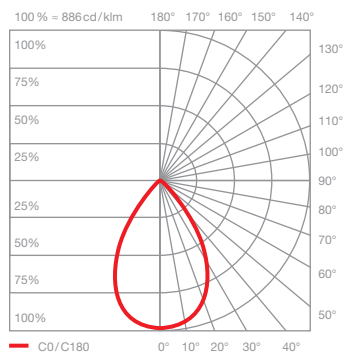
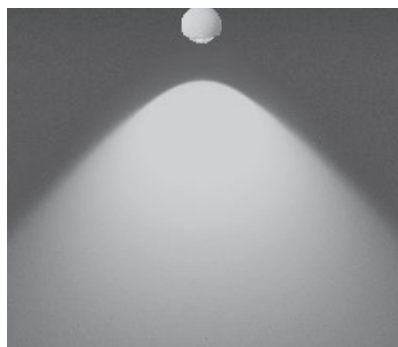

### io C mit satiniertem Glas gestreutes Licht mit sanfter Aufweitung des Lichtkegels (ca. 100°)

inserts:	Linse satiniertes Glas		
Lichtstrom:	perfect color	18 W	910 lm
	high flux	18 W	1250 lm
	perfect color	13 W	630 lm
	high flux	13 W	910 lm

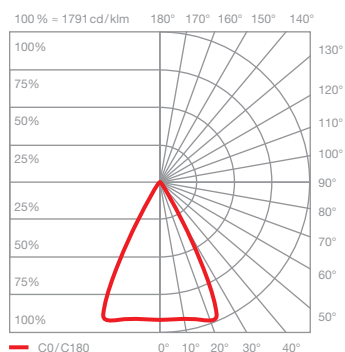
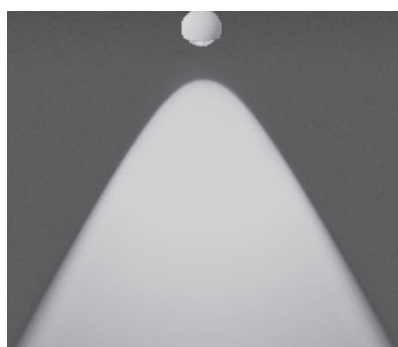

### io C mit Fresnel-Linse gebündeltes Licht Lichtkegel ca. 60°

inserts:	Linse Fresnel-Linse		
Lichtstrom:	perfect color	18 W	990 lm
	high flux	18 W	1360 lm
	perfect color	13 W	680 lm
	high flux	13 W	990 lm