

Sento verticale Hochvolt-Halogen

Wandleuchte aus modularem Kopf-Körper-System

Das Occhio Kopf-Körper-System sorgt dank einzigartiger Modularität für beeindruckende Lichtlösungen im Raum. Für spezifische Lichtwirkungen stehen verschiedene, drehbare Reflektorköpfe zur Verfügung, die durch einen einfachen Steckmechanismus jederzeit leicht ausgetauscht werden können. Für die Montage stehen verschiedene Ein- und Aufbaudosen bzw. Gehäuse zur Auswahl.

Wandleuchte Occhio Sento verticale besteht aus

- body Occhio verticale - verschiedene Längen und Oberflächen
- head Occhio Sento - verschiedene Lichtwirkungen und Oberflächen
- Occhio Zubehör - verschiedene Montagevarianten und Oberflächen

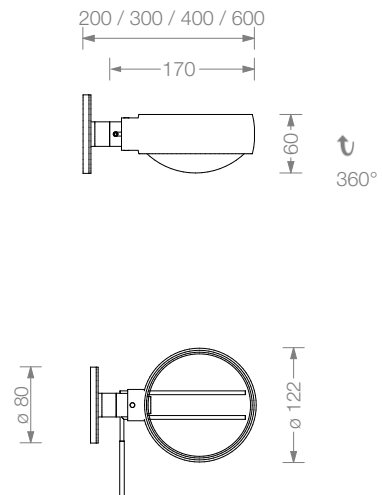
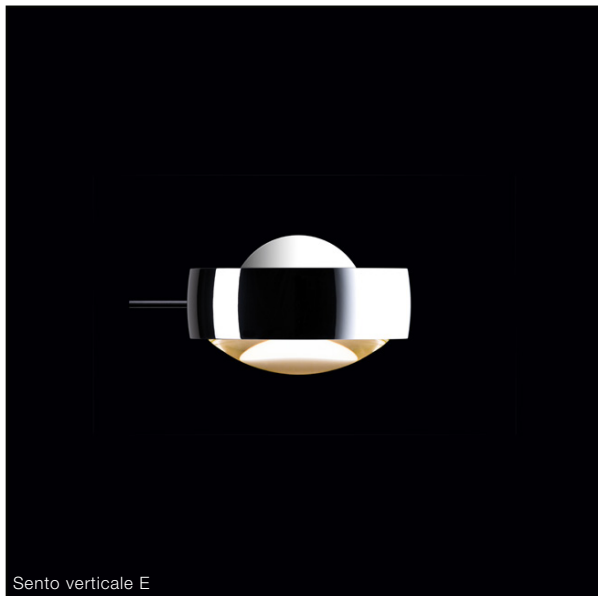

Material

Aluminium, Messing, Stahl, Glas

Oberfläche

Kopf: siehe S.2 Datenblatt
Körper: chrom, chrom matt

Länge

20cm, 30cm, 40cm, 60cm
Länge inkl. Reflektorkopf

empfohlene Lichtwirkung

A, B, C, D, E siehe S.2 und S.3 Datenblatt

Leuchtmittel

Hochvolt-Halogen, Betriebsspannung 230 V
max. 100 W, B15d Eco (max. 75 W auf normal entflammbarem Untergrund), Energieeffizienzklasse D, Lebensdauer 2.000 h

Lichtstrom (LM)

60 W / 980 lm, 70 W / 1180 lm, 100 W / 1800 lm

Farbtemperatur / Farbwiedergabe

2900 K / CRI 100

Gewicht

Reflektorkopf und Körper max. 1,7 kg

Montagezubehör

für Einbau oder Aufbau, siehe S.5 Datenblatt

Sento verticale empfohlene Lichtwirkungen

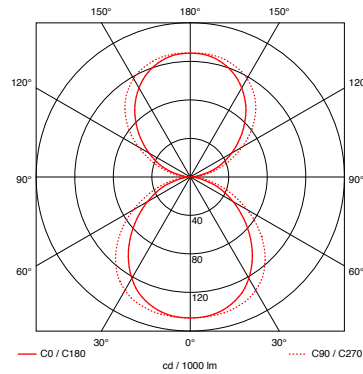
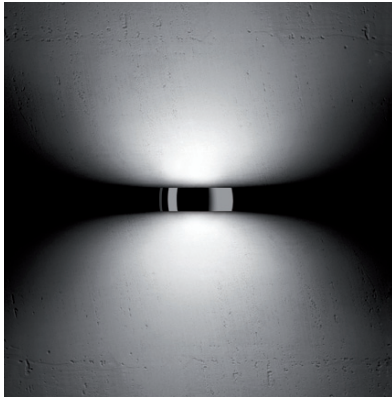

Sento A (satinierteres Glas / satinierteres Glas)
Reflektorkopf für diffuses Licht
in beide Richtungen

Leuchtenwirkungsgrad

79%

Glas

satinierteres, hitzefestes Glas

Ring / Cover

chrom, chrom matt

weiß oder schwarz glänzend lackiert
(bianco, nero)

Halter

chrom oder chrom matt

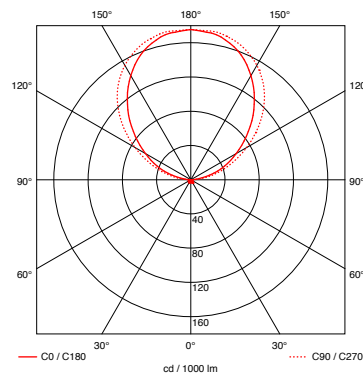
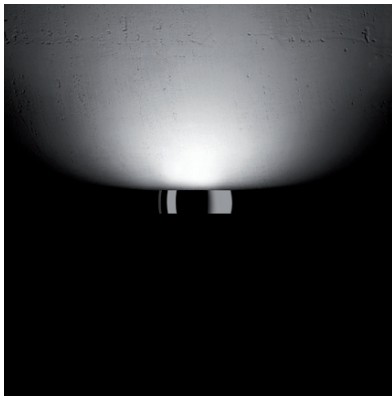

Sento B (satinierteres Glas / Cover)
Reflektorkopf für diffuses Licht
in eine Richtung

Leuchtenwirkungsgrad

49%

Glas

satinierteres, hitzefestes Glas

Ring / Cover

chrom, chrom matt

weiß oder schwarz glänzend lackiert
(bianco, nero)

Halter

chrom oder chrom matt

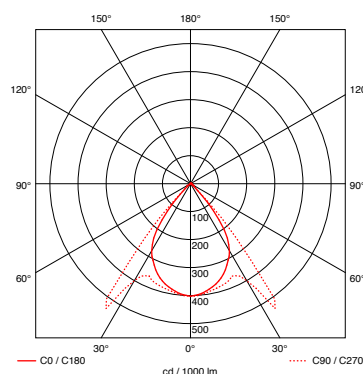

Sento C (Cover / Linse)
Reflektorkopf für gerichtetes Licht
in eine Richtung

Leuchtenwirkungsgrad

56%

Lichtkegel

ca. 85°

Linse

optisches Glas

Ring / Cover

chrom, chrom matt,

weiß oder schwarz glänzend lackiert
(bianco, nero)

Halter

chrom oder chrom matt

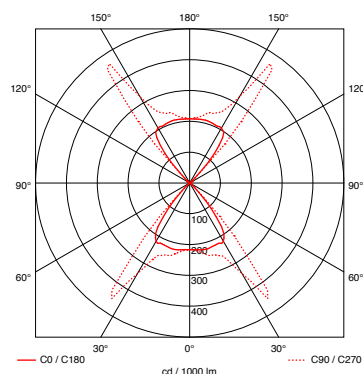

Sento D (Linse / Linse)
Reflektorkopf für gerichtetes Licht
in beide Richtungen

Leuchtenwirkungsgrad

82%

Lichtkegel

ca. 85°

Linse

optisches Glas

Ring

chrom, chrom matt,

weiß oder schwarz glänzend lackiert
(bianco, nero)

Halter

chrom oder chrom matt

Sento verticale empfohlene Lichtwirkungen

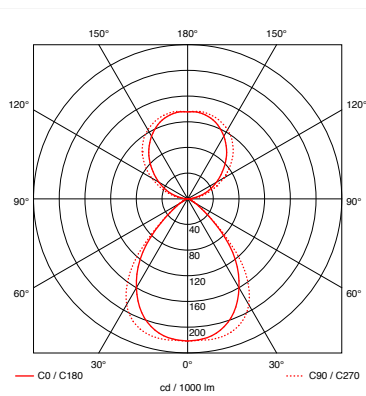

Sento E (satinierteres Glas / Linse)
Reflektorkopf für diffuses Licht in eine und
gerichtetes Licht in die andere Richtung

Leuchtenwirkungsgrad

82%

Lichtkegel

ca. 85°

Glas

satinierteres, hitzefestes Glas

Linse

optisches Glas

Ring



chrom, chrom matt,
weiß oder schwarz glänzend lackiert
(bianco, nero)

Halter

chrom oder chrom matt

Sento verticale Artikelnummern

Artikelnummer
_chrom matt M
_chrom C

verticale				
		max. 100W Hochvolt-Halogen B15d (max. 75 W auf normal entflammbarem Untergrund)	20 cm 30 cm 40 cm 60 cm	8V 11 00 _ 8V 12 00 _ 8V 13 00 _ 8V 14 00 _
		Längenangaben inkl. Reflektorköpfe		



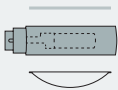







Sento A			
	satiniertes Glas / satiniertes Glas	chrom matt chrom bianco nero	8K 00 71 M 8K 00 71 C 8K 00 71 B 8K 00 71 N
	satiniertes Glas / Cover	chrom matt chrom bianco nero	8K 00 72 M 8K 00 72 C 8K 00 72 B 8K 00 72 N
	Cover / Linse mit Diffusor*	chrom matt chrom bianco nero	8K 00 63 M 8K 00 63 C 8K 00 63 B 8K 00 63 N
	Linse / Linse mit Diffusor*	chrom matt chrom bianco nero	8K 00 64 M 8K 00 64 C 8K 00 64 B 8K 00 64 N
	satiniertes Glas / Linse mit Diffusor*	chrom matt chrom bianco nero	8K 00 75 M 8K 00 75 C 8K 00 75 B 8K 00 75 N



* Diffusor notwendig für optimale Lichtwirkung beim Betrieb mit klarem HV-Leuchtmittel B15d und Linse

Sento verticale Artikelnummern

Artikelnummer
_chrom matt M
_chrom C

Dose flach			
		für Hohlraumdose und bau- seitige Wand- / Deckendose h 8 mm, ø 80 mm	8Z 00 00 _
Aufbaudose			
		für Aufputzmontage h 22 mm, ø 80 mm	8Z 01 00 _
		mit Kabeldurchführung h 22 mm, ø 80 mm	8Z 03 00 _
		mit Schalter h 22 mm, ø 80 mm	8Z 04 00 _