

Sento filo doppio Hochvolt-Halogen

Pendelleuchte aus modularem Kopf-Körper-System

Das Occhio Kopf-Körper-System sorgt dank einzigartiger Modularität für beeindruckende Lichtlösungen im Raum. Für spezifische Lichtwirkungen stehen verschiedene, drehbare Reflektorköpfe zur Verfügung, die durch einen einfachen Steckmechanismus jederzeit leicht ausgetauscht werden können. Für die Montage stehen verschiedene Ein- und Aufbaudosen bzw. Gehäuse zur Auswahl.

Pendelleuchte Occhio Sento filo doppio besteht aus

body Occhio filo doppio	- verschiedene Längen und Oberflächen
head Occhio Sento	- versch. Lichtwirkungen und Oberflächen
Occhio Zubehör	- versch. Montagevarianten und Oberflächen

IP 20

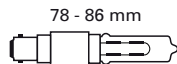

Sento filo doppio E

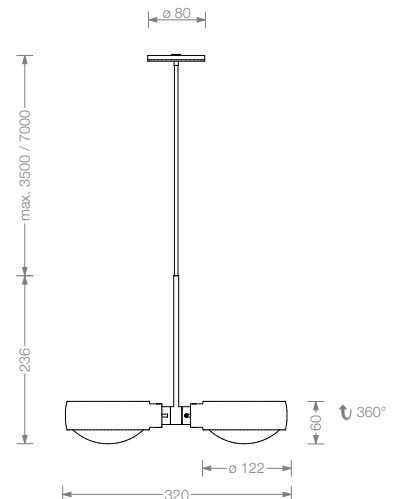

Material

Aluminium, Messing, Stahl, Glas

Oberfläche

Kopf: siehe S.2 Datenblatt
Körper: chrom, chrom matt

Länge

Kabellänge 350 cm oder 700 cm

empfohlene Lichtwirkung

A, B, C, E siehe S.2 Datenblatt

Leuchtmittel

Hochvolt-Halogen, Betriebsspannung 230 V
max. 2 x 100 W, B15d Eco,
Energieeffizienzklasse D, Lebensdauer 2.000 h

Lichtstrom (LM)

60 W / 980 lm, 70 W / 1180 lm, 100 W / 1800 lm

Farbtemperatur / Farbwiedergabe

2900 K / CRI 100

Gewicht

Reflektorkopf und Körper max. 1,8 kg

Montagezubehör

für Einbau oder Aufbau, siehe S.4 Datenblatt

Sento filo doppio empfohlene Lichtwirkungen

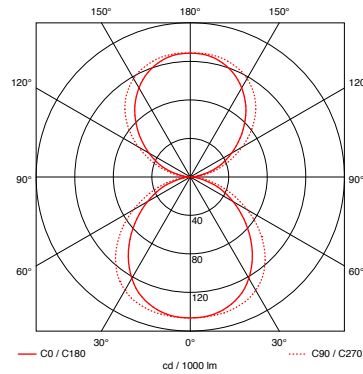
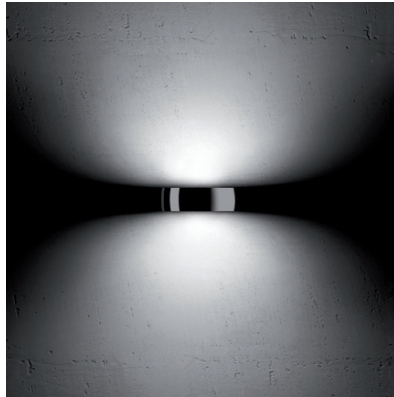

Sento A (satiniertes Glas / satiniertes Glas)
Reflektorkopf für diffuses Licht
in beide Richtungen

Leuchtenwirkungsgrad

79%

Glas
satiniertes, hitzefestes Glas

Ring / Cover

chrom, chrom matt,
weiß oder schwarz glänzend lackiert
(bianco, nero)

Halter

chrom oder chrom matt

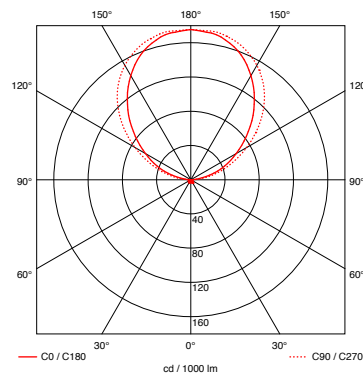
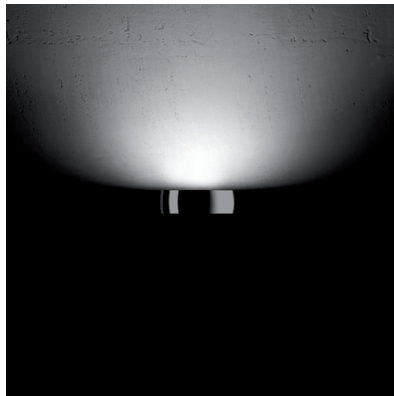

Sento B (satiniertes Glas / Cover)
Reflektorkopf für diffuses Licht
in eine Richtung

Leuchtenwirkungsgrad

49%

Glas
satiniertes, hitzefestes Glas

Ring / Cover

chrom, chrom matt,
weiß oder schwarz glänzend lackiert
(bianco, nero)

Halter

chrom oder chrom matt

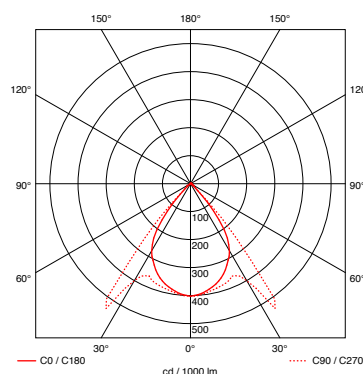
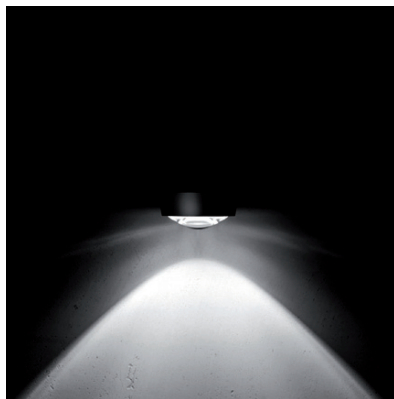

Sento C (Cover / Linse)
Reflektorkopf für gerichtetes Licht
in eine Richtung

Leuchtenwirkungsgrad

56%

Lichtkegel

ca. 85°

Linse

optisches Glas

Ring / Cover

chrom, chrom matt,
weiß oder schwarz glänzend lackiert
(bianco, nero)

Halter

chrom oder chrom matt

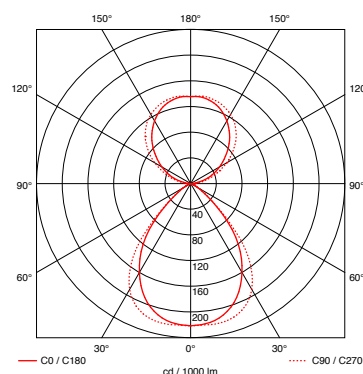

Sento E (satiniertes Glas / Linse)
Reflektorkopf für diffuses Licht in eine und
gerichtetes Licht in die andere Richtung

Leuchtenwirkungsgrad

82%

Lichtkegel

ca. 85°

Glas

satiniertes, hitzefestes Glas

Linse

optisches Glas

Ring

chrom, chrom matt,
weiß oder schwarz glänzend lackiert
(bianco, nero)

Halter

chrom oder chrom matt

Sento filo doppio Artikelnummern

Artikelnummer
_chrom matt M
_chrom C

filo doppio			
	max. 2 x 150 W Hochvolt-Halogen B15d, Kabellänge 3,5 m	8H 36 00 _	
	Version mit 7 m Kabellänge	8H 76 00 _	
	Version ohne Anbringungsplatte für Baldachin + Kabelumlenkung oder track Adapter	8H 32 00 _	
	Version mit 7m Kabellänge	8H 72 00 _	

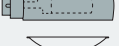

Sento A			
	satinieretes Glas / satinieretes Glas	chrom matt	8K 00 71 M
		chrom	8K 00 71 C
		bianco	8K 00 71 B
		nero	8K 00 71 N
Sento B			
	satinieretes Glas / Cover	chrom matt	8K 00 72 M
		chrom	8K 00 72 C
		bianco	8K 00 72 B
		nero	8K 00 72 N
Sento C			
	Cover / Linse mit Diffusor*	chrom matt	8K 00 63 M
		chrom	8K 00 63 C
		bianco	8K 00 63 B
		nero	8K 00 63 N
Sento E			
	satinieretes Glas / Linse mit Diffusor*	chrom matt	8K 00 75 M
		chrom	8K 00 75 C
		bianco	8K 00 75 B
		nero	8K 00 75 N









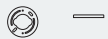

--	--

* Diffusor notwendig für optimale Lichtwirkung beim Betrieb mit klarem HV-Leuchtmittel B15d und Linse

Sento filo doppio Artikelnummern

Artikelnummer
_chrom matt M
_chrom C

<p>Dose flach</p> 	<p>für Hohlraumdose und bau- seitige Wand- / Deckendose h 8 mm, ø 80 mm</p>	<p>8Z 00 00 _</p>
<p>Aufbaudose</p> 	<p>für Aufputzmontage h 22 mm, ø 80 mm</p>	<p>8Z 01 00 _</p>
	<p>mit Kabeldurchführung h 22 mm, ø 80 mm</p>	<p>8Z 03 00 _</p>
<p>Baldachin inkl. 1 Kabelumlenkung</p>  		<p>8H 04 00 _</p>
<p>Baldachin inkl. 1 Kabelumlenkung</p>  		<p>8H 05 00 _</p>
<p>Kabelumlenkung</p> 		<p>8H 01 20 _</p>
<p>track Adapter*</p> 	<p>Adaptergehäuse für 3-Phasenschiene</p> <p>silber weiß schwarz</p>	<p>4H 06 00 _M 4H 06 00 _W 4H 06 00 _S</p>

* auch erhältlich für 1-Phasenschiene zum gleichen Preis, Art.-Nr. 4F__00__1