

Sento soffitto singolo Niedervolt-Halogen

Deckenleuchte aus modularem Kopf-Körper-System

Das Occhio Kopf-Körper-System sorgt dank einzigartiger Modularität für beeindruckende Lichtlösungen im Raum. Für spezifische Lichtwirkungen stehen verschiedene, drehbare Reflektorköpfe zur Verfügung, die durch einen einfachen Steckmechanismus jederzeit leicht ausgetauscht werden können. Für die Montage stehen verschiedene Ein- und Aufbaudosen bzw. Gehäuse zur Auswahl.

Deckenleuchte Occhio Sento soffitto singolo besteht aus

body Occhio soffitto singolo - verschiedene Längen und Oberflächen
head Occhio Sento - versch. Lichtwirkungen und Oberflächen
Occhio Zubehör - versch. Montagevarianten und Oberflächen

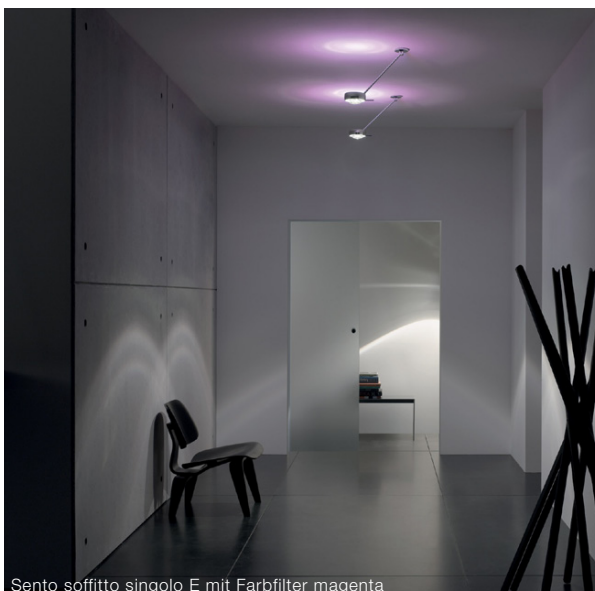
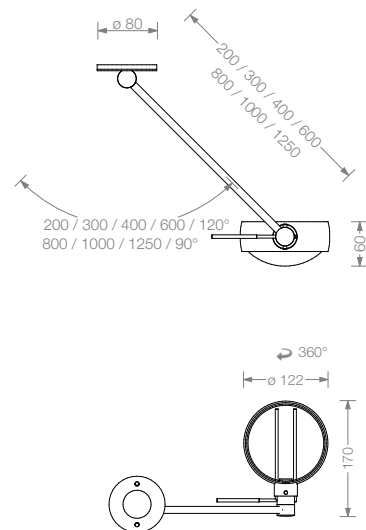

Material

Aluminium, Messing, Stahl, Glas

Oberfläche

Kopf: siehe S.2 Datenblatt
Körper: chrom, chrom matt

Länge / Schwenkbereich

20 cm, 30 cm, 40 cm, 60 cm / 120°
80 cm, 100 cm, 125 cm / 90°

empfohlene Lichtwirkung

B, C, D, E siehe S.2 Datenblatt

Leuchtmittel

Niedervolt-Halogen, Betriebsspannung 12 V
max. 60 W IRC, GY6.35,
Energieeffizienzklasse B, Lebensdauer 4.000 h

Lichtstrom (LM)

35 W / 860 lm, 50 W / 1180 lm, 60 W / 1650 lm

Farbtemperatur / Farbwiedergabe

3000 K / CRI 100

Gewicht

Reflektorkopf und Körper max. 1,5 kg

Montagezubehör

für Einbau oder Aufbau, siehe S.4 Datenblatt

Sento soffitto singolo empfohlene Lichtwirkungen

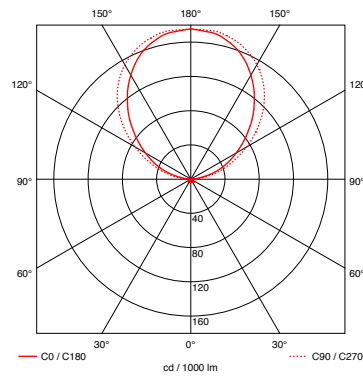
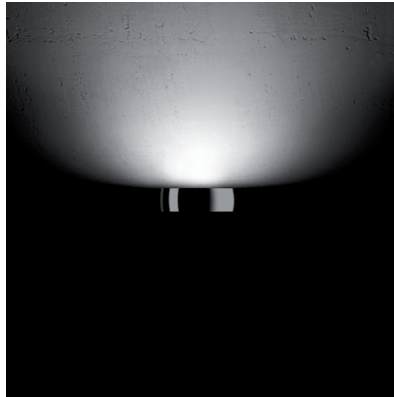

Sento B (satinierteres Glas / Cover)
Reflektorkopf für diffuses Licht
in eine Richtung

Leuchtenwirkungsgrad

49%

Glas

satinierteres, hitzefestes Glas

Ring / Cover

chrom, chrom matt
weiß oder schwarz glänzend lackiert
(bianco, nero)

Halter

chrom oder chrom matt

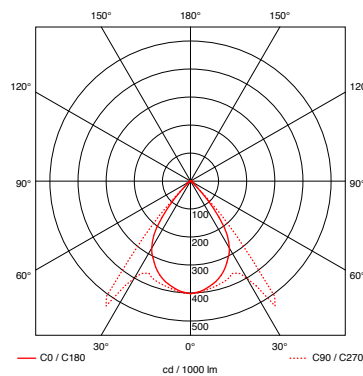

Sento C (Cover / Linse)

Reflektorkopf für gerichtetes Licht
in eine Richtung

Leuchtenwirkungsgrad

56%

Lichtkegel

ca. 85°

Linse

optisches Glas

Ring / Cover

chrom, chrom matt,
weiß oder schwarz glänzend lackiert
(bianco, nero)

Halter

chrom oder chrom matt

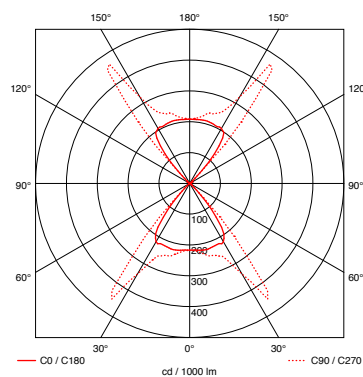
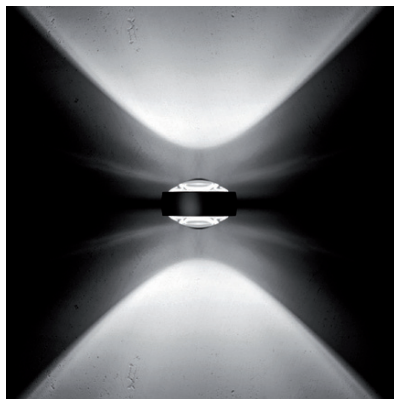

Sento D (Linse / Linse)

Reflektorkopf für gerichtetes Licht
in beide Richtungen

Leuchtenwirkungsgrad

82%

Lichtkegel

ca. 85°

Linse

optisches Glas

Ring

chrom, chrom matt,
weiß oder schwarz glänzend lackiert
(bianco, nero)

Halter

chrom oder chrom matt

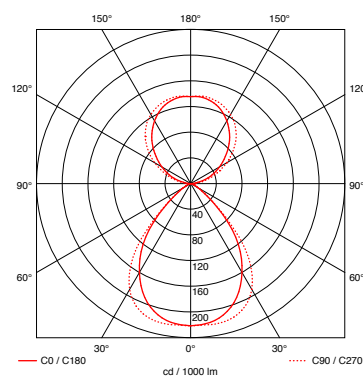

Sento E (satinierteres Glas / Linse)

Reflektorkopf für diffuses Licht
in eine und gerichtetes Licht
in die andere Richtung

Leuchtenwirkungsgrad

82%

Lichtkegel

ca. 85°

Glas

satinierteres, hitzefestes Glas

Linse

optisches Glas

Ring

chrom, chrom matt,
weiß oder schwarz glänzend lackiert
(bianco, nero)

Halter

chrom oder chrom matt

Sento soffitto singolo Artikelnummern

Artikelnummer
_chrom matt M
_chrom C

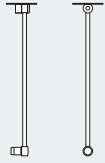
soffitto singolo			
		max. 60 W Niedervolt-Halogen, GY6.35	
			30 cm 7P 12 00 _
			40 cm 7P 13 00 _
			60 cm 7P 14 00 _
			80 cm 7P 15 00 _
			100 cm 7P 16 00 _
		125 cm 7P 17 00 _	

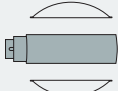
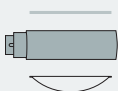

Sento B 	satiniertes Glas / Cover	chrom matt 8K 00 72 M chrom 8K 00 72 C bianco 8K 00 72 B nero 8K 00 72 N
Sento C 	Cover / Linse	chrom matt 7K 00 63 M chrom 7K 00 63 C bianco 7K 00 63 B nero 7K 00 63 N
Sento D 	Linse / Linse	chrom matt 7K 00 64 M chrom 7K 00 64 C bianco 7K 00 64 B nero 7K 00 64 N
Sento E 	satiniertes Glas / Linse	chrom matt 7K 00 75 M chrom 7K 00 75 C bianco 7K 00 75 B nero 7K 00 75 N

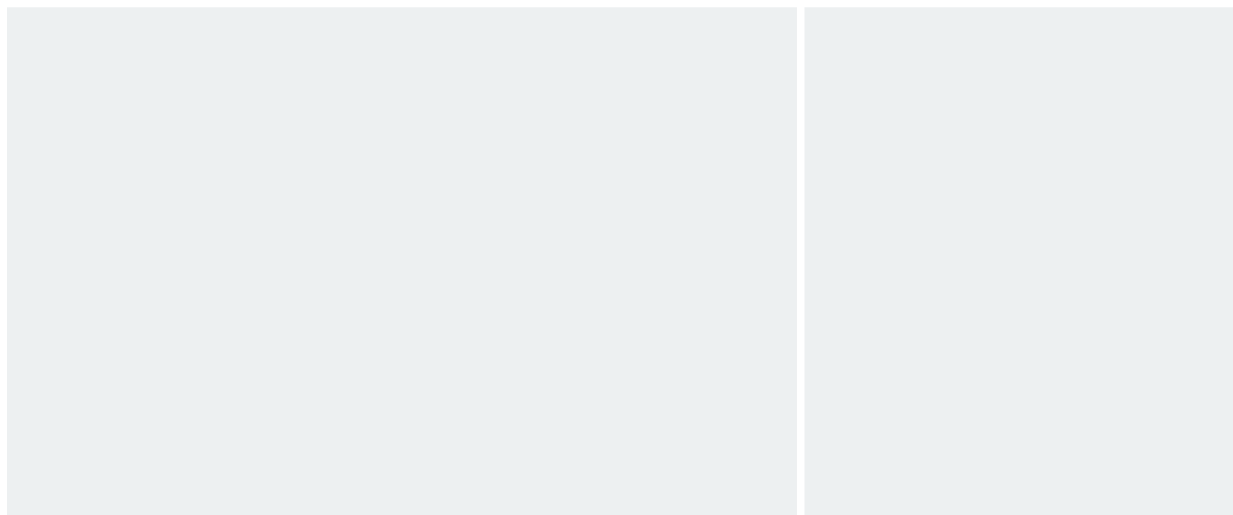

Sento soffitto singolo Artikelnummern

Artikelnummer
_chrom matt M
_chrom C



Einbau Transformator bauseits

Dose flach

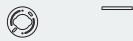

für Hohlraumdose und bauseitige
Wand-/Deckendose, h 8 mm, ø 80 mm

8Z 00 00 M
8Z 00 00 C

elektr. Transformator max. 150 W

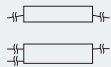

für Montage in Hohlwand/-decke,
phasenan-/abschrittdimmbar,
50 – 150 W,
l 153 mm, b 54 mm, h 36 mm

7Z 00 03 T

elektr. Transformator max. 105 W



für Montage in Hohlwand/-decke,
phasenan-/abschrittdimmbar,
35 – 105 W,
l 107 mm, b 52 mm, h 30 mm

7Z 00 01 T

elektr. Transformator max. 70 W



für Montage in Unterputzdose (Wand / Decke),
nicht für vertikale an
der Decke, nicht für Hohlraumdose,
phasenan-/abschrittdimmbar, 20 – 70 W,
ø 53 mm, h 22 mm

7Z 00 02 T



Transformator in Aufbaugehäuse

Gehäuse singolo



Aufbauversion
inkl. elektronischem
Transformator 35 – 75 W
l 176 mm, b 88 mm, h 28 mm

matt chrom	7Z 40 10 M	F
chrom	7Z 40 10 C	F
bianco / chrom	7Z 40 10 B	F
nero / chrom	7Z 40 10 N	F



track Version

matt chrom	4Z 40 10 M	F
chrom	4Z 40 10 C	F
bianco / chrom	4Z 40 10 B	F
nero / chrom	4Z 40 10 N	F