

Sento soffitto singolo Hochvolt-Halogen

Deckenleuchte aus modularem Kopf-Körper-System

Das Occhio Kopf-Körper-System sorgt dank einzigartiger Modularität für beeindruckende Lichtlösungen im Raum. Für spezifische Lichtwirkungen stehen verschiedene, drehbare Reflektorköpfe zur Verfügung, die durch einen einfachen Steckmechanismus jederzeit leicht ausgetauscht werden können. Für die Montage stehen verschiedene Ein- und Aufbaudosen bzw. Gehäuse zur Auswahl.

Deckenleuchte Occhio Sento soffitto singolo besteht aus

body Occhio soffitto singolo - verschiedene Längen und Oberflächen
head Occhio Sento - versch. Lichtwirkungen und Oberflächen
Occhio Zubehör - versch. Montagevarianten und Oberflächen

IP 20

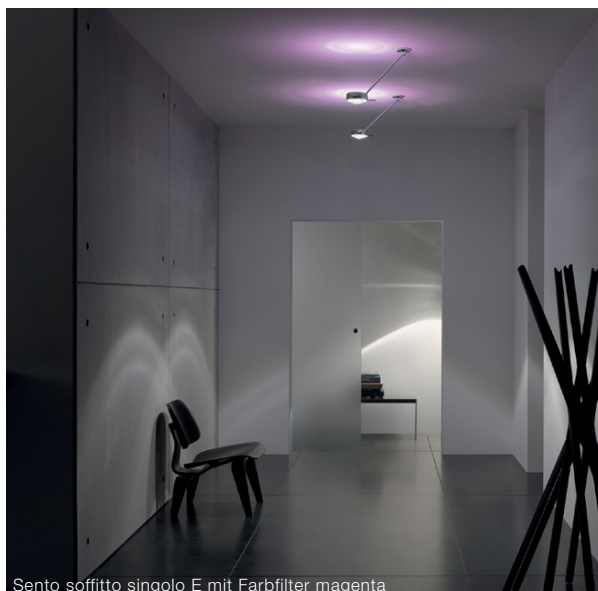
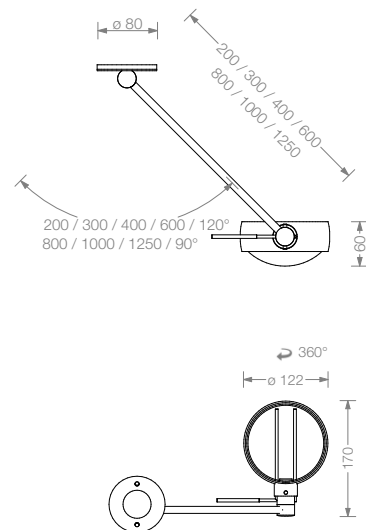
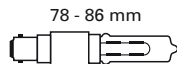

Material

Aluminium, Messing, Stahl, Glas

Oberfläche

Kopf: siehe S.2 Datenblatt
Körper: chrom, chrom matt

Länge / Schwenkbereich

20 cm, 30 cm, 40 cm, 60 cm / 120°
80 cm, 100 cm, 125 cm / 90°

empfohlene Lichtwirkung

B, C, D, E siehe S.2 Datenblatt

Leuchtmittel

Hochvolt-Halogen, Betriebsspannung 230 V
max. 150 W, B15d Eco, Energieeffizienzklasse D,
Lebensdauer 2.000 h

Lichtstrom (LM)

60 W / 980 lm, 70 W / 1180 lm, 100 W / 1800 lm, 150 W / 2870 lm

Farbtemperatur / Farbwiedergabe

2900 K / CRI 100

Gewicht

Reflektorkopf und Körper max. 1,5 kg

Montagezubehör

für Einbau oder Aufbau, siehe S.3 Datenblatt

Sento soffitto singolo empfohlene Lichtwirkungen

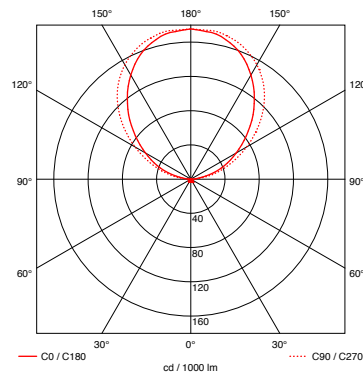
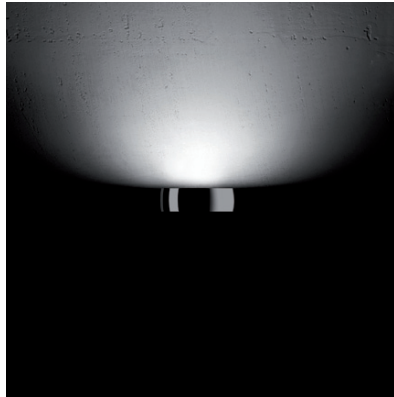

Sento B (satinierteres Glas / Cover)
Reflektorkopf für diffuses Licht
in eine Richtung

Leuchtenwirkungsgrad
49%

Glas

satinierteres, hitzefestes Glas

Ring / Cover

chrom, chrom matt,
weiß oder schwarz glänzend lackiert
(bianco, nero)

Halter

chrom oder chrom matt

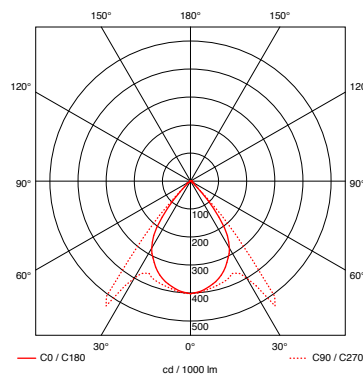

Sento C (Cover / Linse)

Reflektorkopf für gerichtetes Licht
in eine Richtung

Leuchtenwirkungsgrad
56%

Lichtkegel

ca. 85°

Linse

optisches Glas

Ring / Cover

chrom, chrom matt,
weiß oder schwarz glänzend lackiert
(bianco, nero)

Halter

chrom oder chrom matt

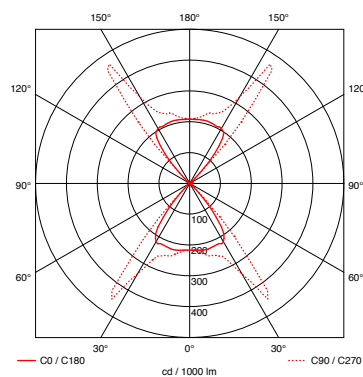
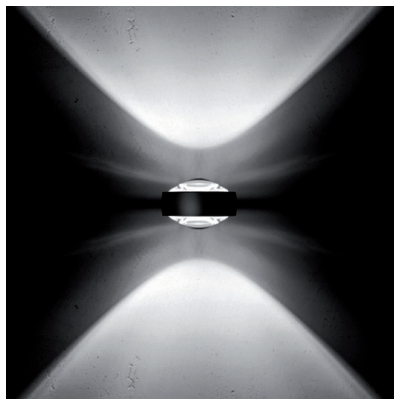

Sento D (Linse / Linse)

Reflektorkopf für gerichtetes Licht
in beide Richtungen

Leuchtenwirkungsgrad
82%

Lichtkegel

ca. 85°

Linse

optisches Glas

Ring

chrom, chrom matt,
weiß oder schwarz glänzend lackiert
(bianco, nero)

Halter

chrom oder chrom matt

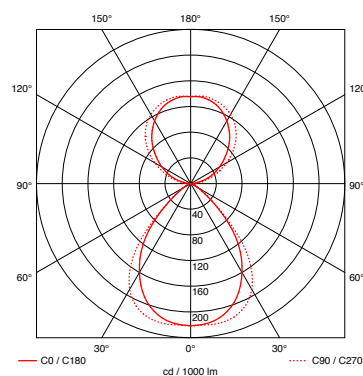

Sento E (satinierteres Glas / Linse)

Reflektorkopf für diffuses Licht in eine und
gerichtetes Licht in die andere Richtung

Leuchtenwirkungsgrad
82%

Lichtkegel

ca. 85°

Glas

satinierteres, hitzefestes Glas

Linse

optisches Glas

Ring

chrom, chrom matt,
weiß oder schwarz glänzend lackiert
(bianco, nero)

Halter

chrom oder chrom matt

Sento soffitto singolo Artikelnummern



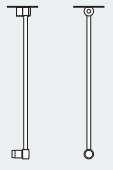

Artikelnummer
_chrom matt M
_chrom C

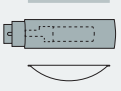
soffitto singolo			
		max. 1 x 150 W Hochvolt-Halogen B15d	
			30 cm 8P 12 00 _
			40 cm 8P 13 00 _
			60 cm 8P 14 00 _
			80 cm 8P 15 00 _
			100 cm 8P 16 00 _ 125 cm 8P 17 00 _



Sento B			
		satiniertes Glas / Cover	
			chrom matt 8K 00 72 M
			chrom 8K 00 72 C
			bianco 8K 00 72 B
		nero 8K 00 72 N	
Sento C			
		Cover / Linse mit Diffusor*	
			chrom matt 8K 00 63 M
			chrom 8K 00 63 C
			bianco 8K 00 63 B
		nero 8K 00 63 N	
Sento D			
		Linse / Linse mit Diffusor*	
			chrom matt 8K 00 64 M
			chrom 8K 00 64 C
			bianco 8K 00 64 B
		nero 8K 00 64 N	
Sento E			
		satiniertes Glas / Linse mit Diffusor*	
			chrom matt 8K 00 75 M
			chrom 8K 00 75 C
			bianco 8K 00 75 B
		nero 8K 00 75 N	



Dose flach			
		für Hohlraumdose und bau- seitige Wand- / Deckendose h 8 mm, ø 80 mm	8Z 00 00 _
		180° drehbar h 12 mm, ø 80 mm	8Z 00 01 _
Aufbaudose			
		für Aufputzmontage h 22 mm, ø 80 mm	8Z 01 00 _
		mit Kabeldurchführung h 22 mm, ø 80 mm	8Z 03 00 _
		180° drehbar h 26 mm, ø 80 mm	8Z 01 01 _

* Diffusor notwendig für optimale Lichtwirkung beim Betrieb mit klarem HV-Leuchtmittel B15d und Linse