

Sento soffitto due Hochvolt-Halogen

Deckenleuchte aus modularem Kopf-Körper-System

Das Occhio Kopf-Körper-System sorgt dank einzigartiger Modularität für beeindruckende Lichtlösungen im Raum. Für spezifische Lichtwirkungen stehen verschiedene, drehbare Reflektorköpfe zur Verfügung, die durch einen einfachen Steckmechanismus jederzeit leicht ausgetauscht werden können. Für die Montage stehen verschiedene Ein- und Aufbaudosen bzw. Gehäuse zur Auswahl.

Deckenleuchte Occhio Sento soffitto due besteht aus

body Occhio soffitto due	- verschiedene Längen und Oberflächen
head Occhio Sento	- versch. Lichtwirkungen und Oberflächen
Occhio Zubehör	- versch. Montagevarianten und Oberflächen

IP 20

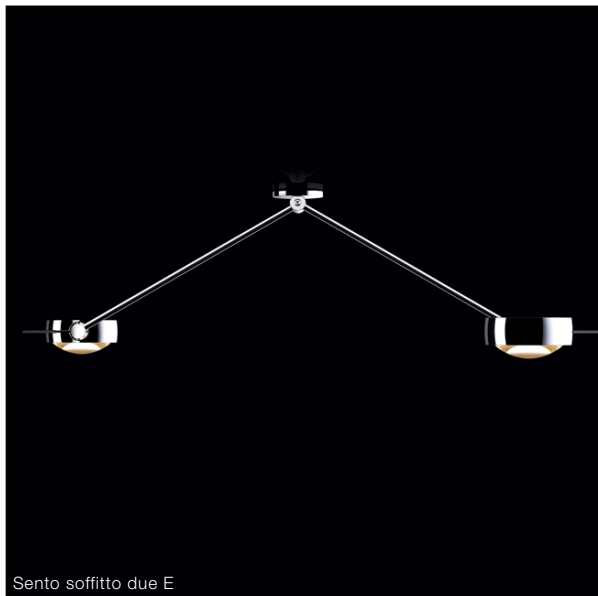
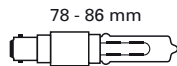

Sento soffitto due E

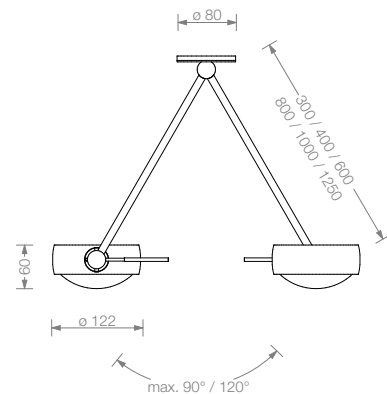

Sento soffitto due E

Material

Aluminium, Messing, Stahl, Glas

Oberfläche

Kopf: siehe S.2 Datenblatt
Körper: chrom, chrom matt

Länge / Schwenkbereich

30 cm, 40 cm, 60 cm / 120°
80 cm, 100 cm, 125 cm / 90°

empfohlene Lichtwirkung

B, C, E siehe S.2 Datenblatt

Leuchtmittel

Hochvolt-Halogen, Betriebsspannung 230 V
max. 2 x 150 W, B15d Eco, Energieeffizienzklasse D,
Lebensdauer 2.000 h

Lichtstrom (LM)

60 W / 980 lm, 70 W / 1180 lm, 100 W / 1800 lm, 150 W / 2870 lm

Farbtemperatur / Farbwiedergabe

2900 K / CRI 100

Gewicht

Reflektorkopf und Körper max. 3,5 kg

Montagezubehör

für Einbau oder Aufbau, siehe S.3 Datenblatt

Sento soffitto due empfohlene Lichtwirkungen

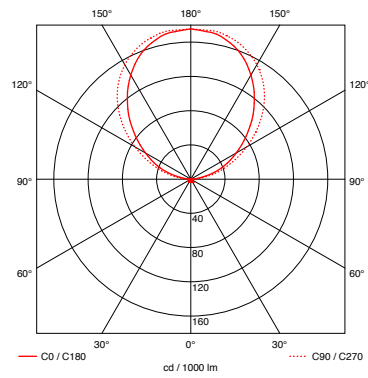
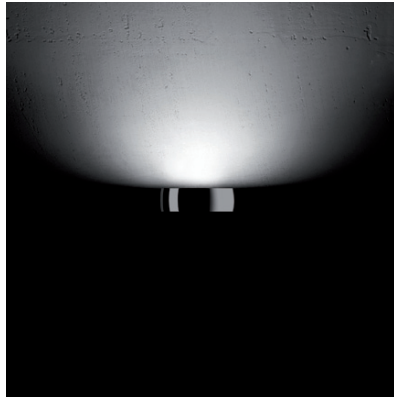

Sento B (satinieretes Glas / Cover)
Reflektorkopf für diffuses Licht
in eine Richtung

Leuchtenwirkungsgrad

49%

Glas
satinieretes, hitzefestes Glas

Ring / Cover

chrom, chrom matt,
weiß oder schwarz glänzend lackiert
(bianco, nero)

Halter

chrom oder chrom matt

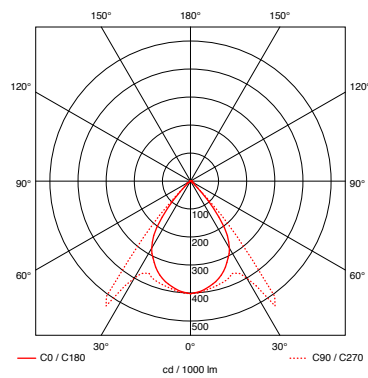

Sento C (Cover / Linse)
Reflektorkopf für gerichtetes Licht
in eine Richtung

Leuchtenwirkungsgrad

56%

Lichtkegel

ca. 85°

Linse

optisches Glas

Ring / Cover

chrom, chrom matt,
weiß oder schwarz glänzend lackiert
(bianco, nero)

Halter

chrom oder chrom matt

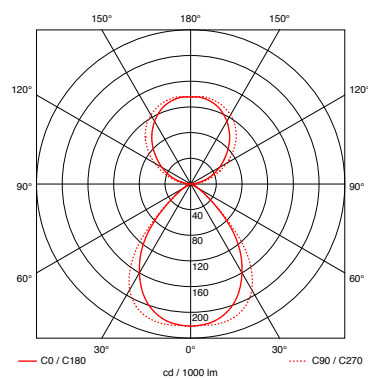

Sento E (satinieretes Glas / Linse)
Reflektorkopf für diffuses Licht in eine und
gerichtetes Licht in die andere Richtung

Leuchtenwirkungsgrad

82%

Lichtkegel

ca. 85°

Glas

satinieretes, hitzefestes Glas

Linse

optisches Glas

Ring

chrom, chrom matt,
weiß oder schwarz glänzend lackiert
(bianco, nero)

Halter

chrom oder chrom matt

Sento soffitto due Artikelnummern

Artikelnummer
_chrom matt M
_chrom C

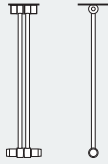
soffitto due			
		max. 2 x 150 W Hochvolt-Halogen B15d	
			30 cm 8S 32 00 _
			40 cm 8S 33 00 _
			60 cm 8S 34 00 _
			80 cm 8S 35 00 _
			100 cm 8S 36 00 _
		125 cm 8S 37 00 _	



Sento B 	satiniertes Glas / Cover	chrom matt 8K 00 72 M chrom 8K 00 72 C bianco 8K 00 72 B nero 8K 00 72 N
Sento C 	Cover / Linse mit Diffusor*	chrom matt 8K 00 63 M chrom 8K 00 63 C bianco 8K 00 63 B nero 8K 00 63 N
Sento E 	satiniertes Glas / Linse mit Diffusor*	chrom matt 8K 00 75 M chrom 8K 00 75 C bianco 8K 00 75 B nero 8K 00 75 N



Dose flach 	für Hohlraumdose und bau- seitige Wand- / Deckendose h 8 mm, ø 80 mm	8Z 00 00 _
	180° drehbar h 12 mm, ø 80 mm	8Z 00 01 _
Aufbaudose 	für Aufputzmontage h 22 mm, ø 80 mm	8Z 01 00 _
	mit Kabeldurchführung h 22 mm, ø 80 mm	8Z 03 00 _
	180° drehbar h 26 mm, ø 80 mm	8Z 01 01 _

* Diffusor notwendig für optimale Lichtwirkung beim Betrieb mit klarem HV-Leuchtmittel B15d und Linse