

## Sento faro doppio Hochvolt-Halogen

Deckenleuchte aus modularem Kopf-Körper-System

Das Occhio Kopf-Körper-System sorgt dank einzigartiger Modularität für beeindruckende Lichtlösungen im Raum. Für spezifische Lichtwirkungen stehen verschiedene, drehbare Reflektorköpfe zur Verfügung, die durch einen einfachen Steckmechanismus jederzeit leicht ausgetauscht werden können. Für die Montage stehen verschiedene Ein- und Aufbaudosen bzw. Gehäuse zur Auswahl.

Deckenleuchte Occhio Sento faro doppio besteht aus

body Occhio faro doppio - verschiedene Längen und Oberflächen  
head Occhio Sento - verschiedene Lichtwirkungen und Oberflächen  
Occhio Zubehör - versch. Montagevarianten und Oberflächen

IP 20

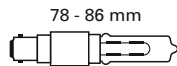

Sento faro doppio C

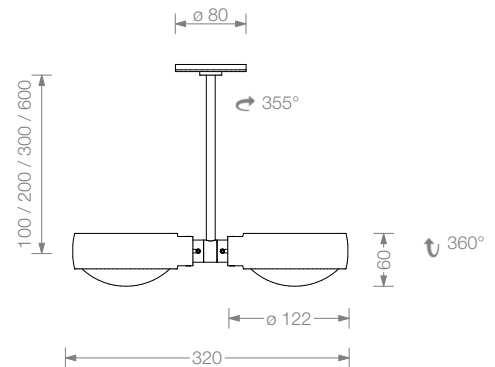

### Material

Aluminium, Messing, Stahl, Glas

### Oberfläche

Kopf: siehe S.2 Datenblatt  
Körper: chrom, chrom matt

### Länge / Drehbereich

10cm, 20cm, 30cm, 60cm / 355°

### empfohlene Lichtwirkung

B, C, E siehe S.2 Datenblatt

### Leuchtmittel

Hochvolt-Halogen, Betriebsspannung 230 V  
max. 2 x 150 W, B15d Eco, (Länge 10 cm: max. 100 W)  
Energieeffizienzklasse D, Lebensdauer 2.000 h

### Lichtstrom (LM)

60 W / 980 lm, 70 W / 1180 lm, 100 W / 1800 lm, 150 W / 2870 lm

### Farbtemperatur / Farbwiedergabe

2900 K / CRI 100

### Gewicht

Reflektorkopf und Körper max. 2,8 kg

### Montagezubehör

für Einbau oder Aufbau, siehe S.3 Datenblatt

## Sento faro doppio empfohlene Lichtwirkungen

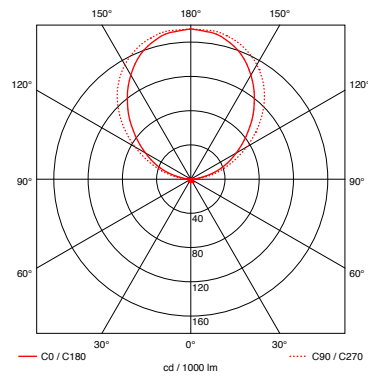
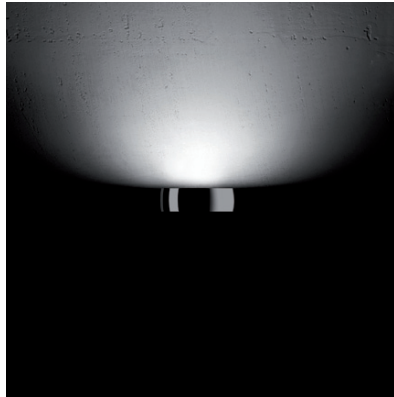

**Sento B** (satinieretes Glas / Cover)  
Reflektorkopf für diffuses Licht  
in eine Richtung

**Leuchtenwirkungsgrad**

49%

**Glas**

satinieretes, hitzefestes Glas

**Ring / Cover**

chrom, chrom matt,  
weiß oder schwarz glänzend lackiert  
(bianco, nero)

**Halter**

chrom oder chrom matt

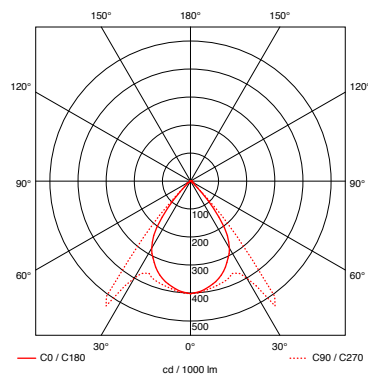

**Sento C** (Cover / Linse)

Reflektorkopf für gerichtetes Licht  
in eine Richtung

**Leuchtenwirkungsgrad**

56%

**Lichtkegel**

ca. 85°

**Linse**

optisches Glas

**Ring / Cover**

chrom, chrom matt,  
weiß oder schwarz glänzend lackiert  
(bianco, nero)

**Halter**

chrom oder chrom matt

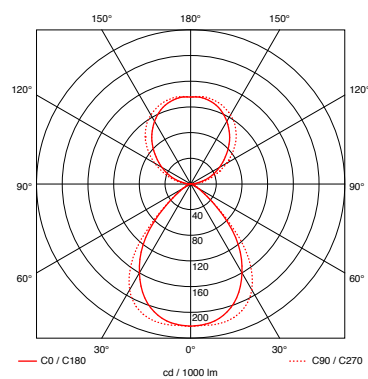

**Sento E** (satinieretes Glas / Linse)

Reflektorkopf für diffuses Licht in eine und  
gerichtetes Licht in die andere Richtung

**Leuchtenwirkungsgrad**

82%

**Lichtkegel**

ca. 85°

**Glas**

satinieretes, hitzefestes Glas

**Linse**

optisches Glas

**Ring**

chrom, chrom matt,  
weiß oder schwarz glänzend lackiert  
(bianco, nero)

**Halter**

chrom oder chrom matt

## Sento faro doppio Artikelnummern

Artikelnummer  
\_chrom matt M  
\_chrom C

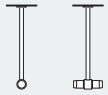
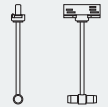
Produkt	Spezifikation	Artikelnummer	
<b>faro doppio</b> 	max. 2 x 150 W Hochvolt-Halogen B15d (Länge 10 cm: max. 2x 100 W) drehbar	10 cm 8F 20 00 _	
		20 cm 8F 21 00 _	
		30 cm 8F 22 00 _	
		60 cm 8F 24 00 _	
	<b>faro track doppio*</b> 	inkl. track Adapter silber, max. 2 x 150 W HV-Halogen B15d (Länge 10 cm: max. 2x 100 W) drehbar	10 cm 4F 20 00 _ M
			20 cm 4F 21 00 _ M
			30 cm 4F 22 00 _ M
			60 cm 4F 24 00 _ M
		Version mit track Adapter <b>weiß</b>	10 cm 4F 20 00 _ W
			20 cm 4F 21 00 _ W
			30 cm 4F 22 00 _ W
			60 cm 4F 24 00 _ W
Version mit track Adapter <b>schwarz</b>		10 cm 4F 20 00 _ S	
		20 cm 4F 21 00 _ S	
		30 cm 4F 22 00 _ S	
		60 cm 4F 24 00 _ S	



Produkt	Spezifikation	Artikelnummer
<b>Sento B</b> 	satinieretes Glas / Cover	chrom matt 8K 00 72 M
		chrom 8K 00 72 C
		bianco 8K 00 72 B
		nero 8K 00 72 N
<b>Sento C</b> 	Cover / Linse mit Diffusor*	chrom matt 8K 00 63 M
		chrom 8K 00 63 C
		bianco 8K 00 63 B
		nero 8K 00 63 N
<b>Sento E</b> 	satinieretes Glas / Linse mit Diffusor*	chrom matt 8K 00 75 M
		chrom 8K 00 75 C
		bianco 8K 00 75 B
		nero 8K 00 75 N



Produkt	Spezifikation	Artikelnummer
<b>Dose flach</b> 	für Hohlraumdose und bau- seitige Wand- / Deckendose h 8 mm, ø 80 mm	8Z 00 00 _
<b>Aufbaudose</b> 	für Aufputzmontage h 22 mm, ø 80 mm	8Z 01 00 _
	mit Kabeldurchführung h 22 mm, ø 80 mm	8Z 03 00 _

\* Diffusor notwendig für optimale Lichtwirkung beim Betrieb mit klarem HV-Leuchtmittel B15d und Linse  
\* auch erhältlich für 1-Phasenschiene zum gleichen Preis, Art.-Nr. 4F\_\_00\_\_1