

Puro verticale Niedervolt-Halogen

Wandleuchte aus modularem Kopf-Körper-System

Das Occhio Kopf-Körper-System sorgt dank einzigartiger Modularität für beeindruckende Lichtlösungen im Raum. Für spezifische Lichtwirkungen stehen verschiedene, drehbare Reflektorköpfe zur Verfügung, die durch einen einfachen Steckmechanismus jederzeit leicht ausgetauscht werden können. Für die Montage stehen verschiedene Ein- und Aufbaudosen bzw. Gehäuse zur Auswahl.

Wandleuchte Occhio Puro verticale besteht aus

- body Occhio verticale - verschiedene Längen und Oberflächen
- head Occhio Puro - verschiedene Lichtwirkungen und Oberflächen
- Occhio Zubehör - verschiedene Montagevarianten und Oberflächen

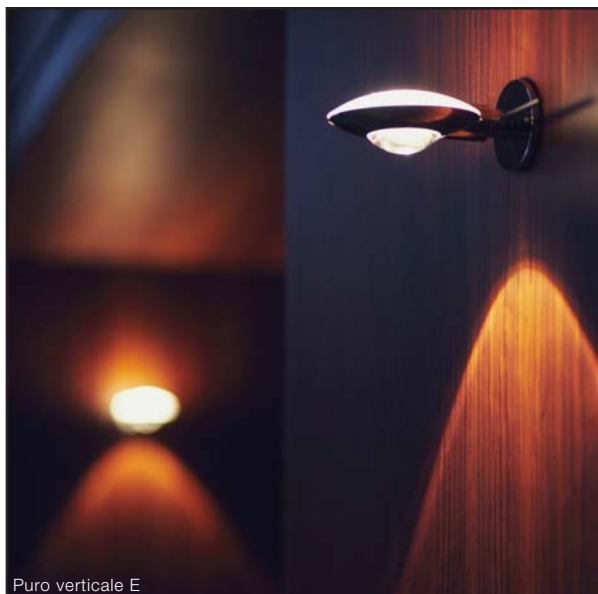
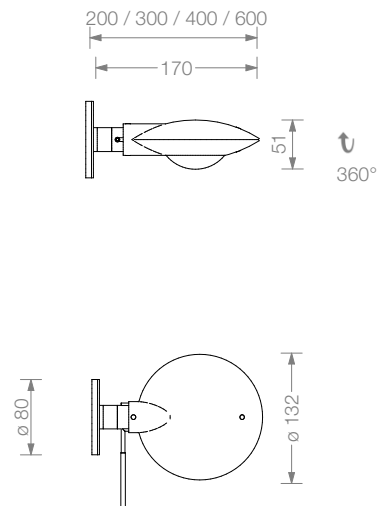
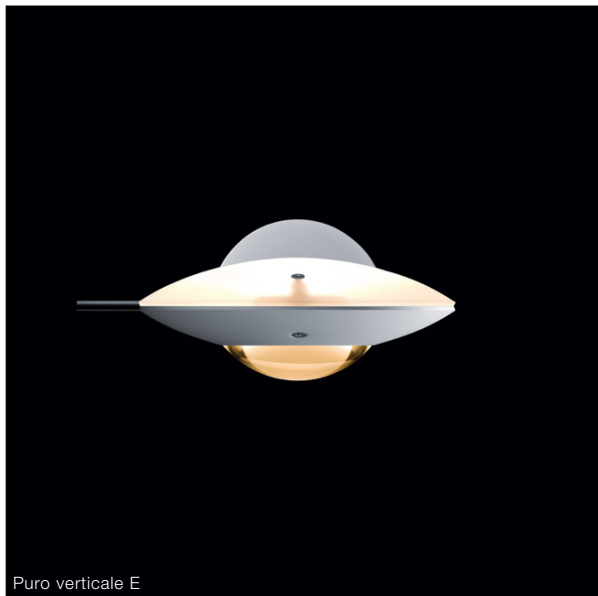

Material

Aluminium, Messing, Stahl, Glas

Oberfläche

Kopf: chrom, Aluminium eloxiert
Körper: chrom, chrom matt

Länge

20 cm, 30 cm, 40 cm, 60 cm
Länge inkl. Reflektorkopf

empfohlene Lichtwirkung

A, B, C, D, E siehe S.2 und S.3 Datenblatt

Leuchtmittel

Niedervolt-Halogen, Betriebsspannung 12 V
max. 60 W IRC, GY6.35
Energieeffizienzklasse B, Lebensdauer 4.000 h

Lichtstrom (LM)

35 W / 860 lm, 50 W / 1180 lm, 60 W / 1650 lm

Farbtemperatur / Farbwiedergabe

3000 K / CRI 100

Gewicht

Reflektorkopf und Körper max. 1,3 kg

Montagezubehör

für Einbau oder Aufbau, siehe S.5 Datenblatt

Puro verticale empfohlene Lichtwirkungen

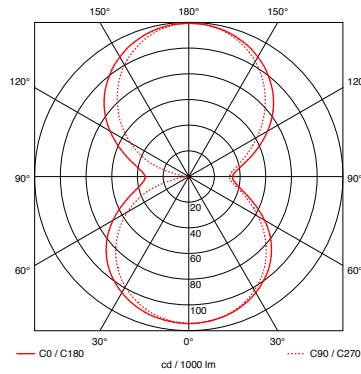
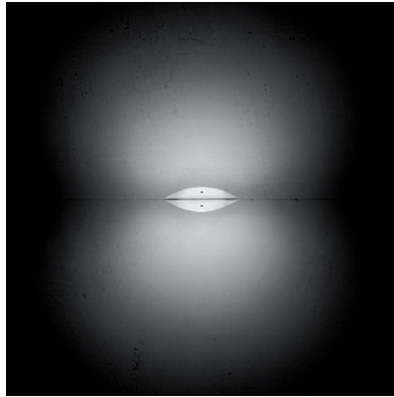

Puro A
Reflektorkopf für diffuses Licht
in beide Richtungen

Leuchtenwirkungsgrad
84%

Material / Oberfläche
satiniertes, hitzefestes Glas
Halter chrom matt oder chrom

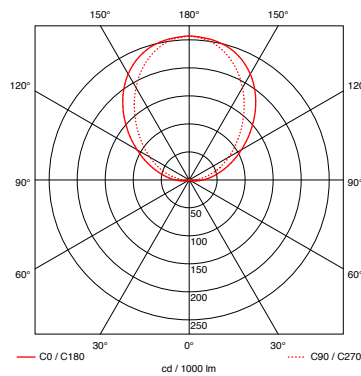
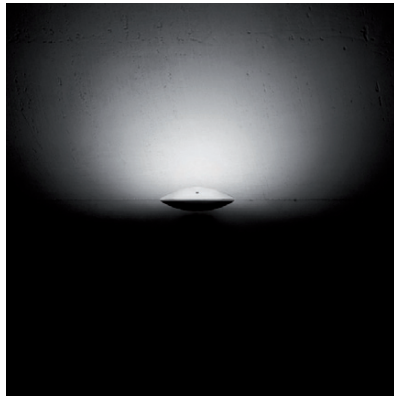

Puro B
Reflektorkopf für diffuses Licht in eine
Richtung

Leuchtenwirkungsgrad
67%

Material / Oberfläche
satiniertes, hitzefestes Glas
Reflektor chrom matt oder chrom
Halter chrom matt oder chrom

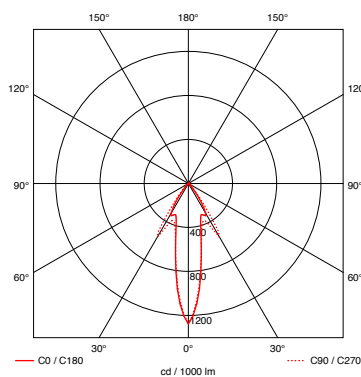

Puro C
Reflektorkopf für gerichtetes Licht
in eine Richtung

Leuchtenwirkungsgrad
54%

Lichtkegel
ca. 65°

Material / Oberfläche
Linse optisches Glas
Reflektor chrom matt oder chrom
Halter chrom matt oder chrom

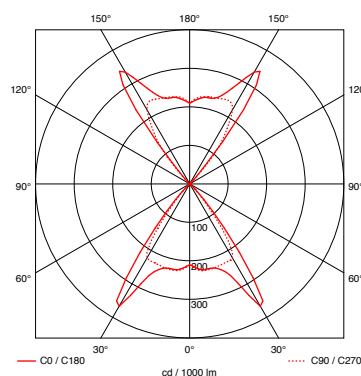
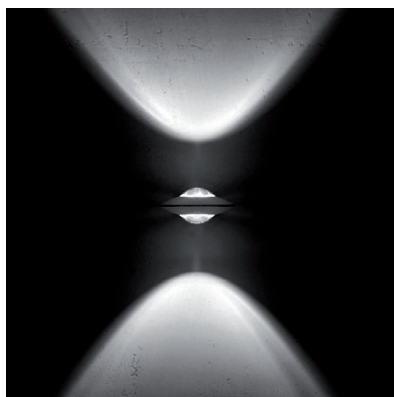

Puro D
Reflektorkopf für gerichtetes Licht in beide
Richtungen

Leuchtenwirkungsgrad
68%

Material / Oberfläche
Linse optisches Glas
Halter chrom matt oder chrom

Puro verticale empfohlene Lichtwirkungen

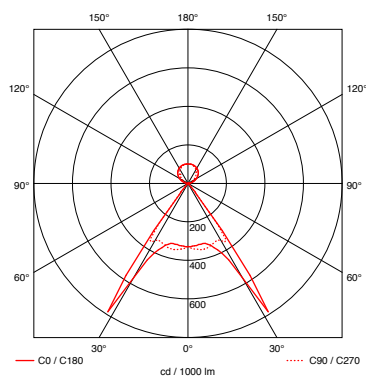
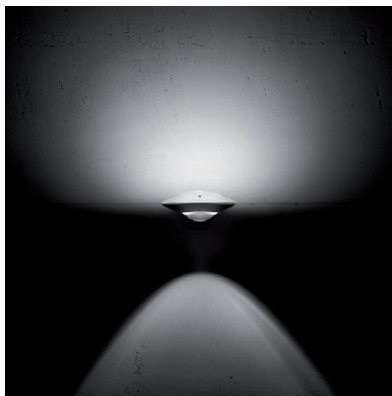

Puro E
Reflektorkopf für diffuses Licht
in eine und gerichtetes Licht
in die andere Richtung



Leuchtenwirkungsgrad
76%

Lichtkegel
ca. 65°





Material / Oberfläche
Linse optisches Glas
satiniertes, hitzefestes Glas
Halter chrom matt oder chrom

Puro verticale Artikelnummern

Artikelnummer
_chrom matt M
_chrom C

verticale  20 cm  30 / 40 / 60 cm		max. 60 W Niedervolt-Halogen, GY6.35 Längenangaben inkl. Reflektorköpfe	20 cm 30 cm 40 cm 60 cm	7V 11 00 _ 7V 12 00 _ 7V 13 00 _ 7V 14 00 _
--	--	---	----------------------------------	--



Puro A 	satiniertes Glas / satiniertes Glas	8K 00 11 _
Puro B 	satiniertes Glas / Reflektorschale	8K 00 12 _
Puro C 	Reflektorschale / Linse	7K 00 41 _
Puro D 	Linse / Linse	7K 00 42 _
Puro E 	satiniertes Glas / Linse	7K 00 44 _



--	--

Puro verticale Artikelnummern

Artikelnummer
_chrom matt M
_chrom C



Einbau Transformator bauseits

Dose flach

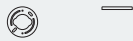

für Hohlraumdose und bauseitige
Wand-/Deckendose, h 8 mm, ø 80 mm

8Z 00 00 M
8Z 00 00 C

elektr. Transformator max. 150 W

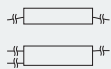

für Montage in Hohlwand/-decke,
phasenan-/abschneidbar,
50 – 150 W,
l 153 mm, b 54 mm, h 36 mm

7Z 00 03 T

elektr. Transformator max. 105 W



für Montage in Hohlwand/-decke,
phasenan-/abschneidbar,
35 – 105 W,
l 107 mm, b 52 mm, h 30 mm

7Z 00 01 T

elektr. Transformator max. 70 W



für Montage in Unterputzdose (Wand/Decke),
nicht für vertikale an
der Decke, nicht für Hohlraumdose,
phasenan-/abschneidbar, 20 – 70 W,
ø 53 mm, h 22 mm

7Z 00 02 T



Transformator in Aufbaugehäuse

Gehäuse singolo



Aufbauversion
inkl. elektronischem
Transformator 35 – 75 W
l 176 mm, b 88 mm, h 28 mm

matt chrom	7Z 40 10 M	F
chrom	7Z 40 10 C	F
bianco/chrom	7Z 40 10 B	F
nero/chrom	7Z 40 10 N	F



track Version

matt chrom	4Z 40 10 M	F
chrom	4Z 40 10 C	F
bianco/chrom	4Z 40 10 B	F
nero/chrom	4Z 40 10 N	F