

Puro letto Hochvolt-Halogen

Wandleuchte aus modularem Kopf-Körper-System

Das Occhio Kopf-Körper-System sorgt dank einzigartiger Modularität für beeindruckende Lichtlösungen im Raum. Für spezifische Lichtwirkungen stehen verschiedene, drehbare Reflektorköpfe zur Verfügung, die durch einen einfachen Steckmechanismus jederzeit leicht ausgetauscht werden können. Für die Montage stehen verschiedene Ein- und Aufbaudosen bzw. Gehäuse zur Auswahl.

Wandleuchte Occhio Puro letto besteht aus

- body Occhio letto - verschiedene Längen und Oberflächen
- head Occhio Puro - verschiedene Lichtwirkungen und Oberflächen
- Occhio Zubehör - verschiedene Montagevarianten und Oberflächen

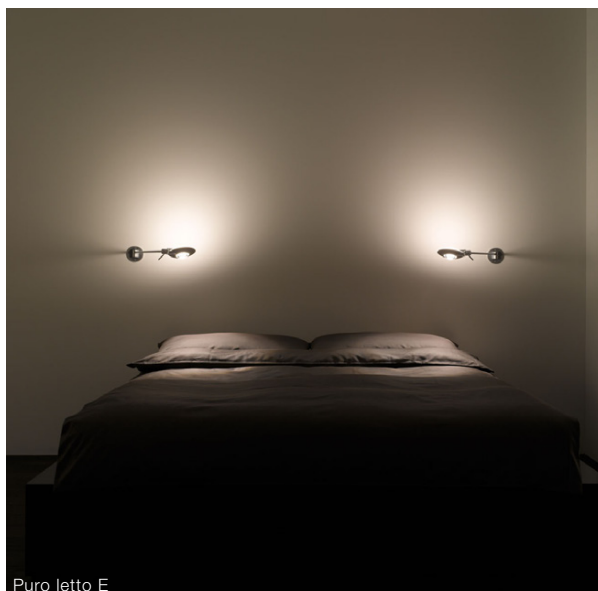
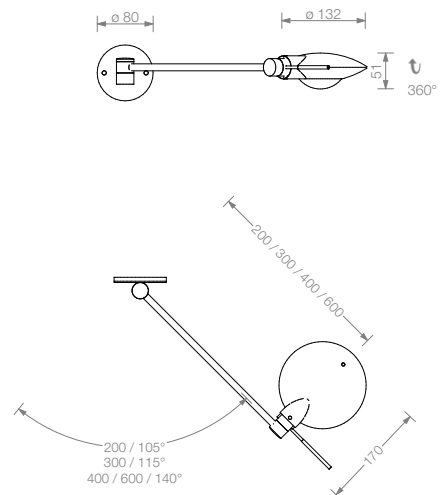
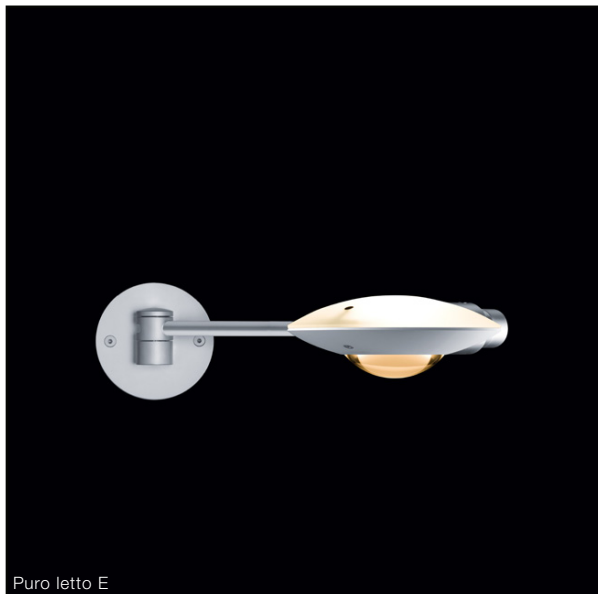

Material

Aluminium, Messing, Stahl, Glas

Oberfläche

Kopf: chrom, Aluminium eloxiert
Körper: chrom, chrom matt

Länge / Schwenkbereich

20 cm / 105°, 30 cm / 115°, 40 cm / 140° und 60 cm / 140°

empfohlene Lichtwirkung

B,C, E siehe S.2 Datenblatt

Leuchtmittel

Hochvolt-Halogen, Betriebsspannung 230 V
60 / 70 W, B15d Eco,
Energieeffizienzklasse D, Lebensdauer 2.000 h

Lichtstrom (LM)

60 W / 980 lm, 70 W / 1180 lm

Farbtemperatur / Farbwiedergabe

2900 K / CRI 100

Gewicht

Reflektorkopf und Körper max. 1,2 kg

Montagezubehör

für Einbau oder Aufbau, siehe S.3 Datenblatt

Puro letto empfohlene Lichtwirkungen

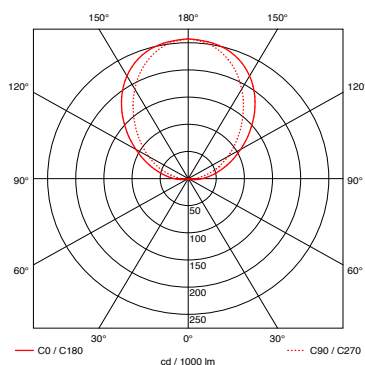

Puro B
Reflektorkopf für diffuses Licht in eine Richtung

Leuchtenwirkungsgrad
67%

Material / Oberfläche
satiniertes, hitzefestes Glas
Reflektor chrom matt oder chrom
Halter chrom matt oder chrom

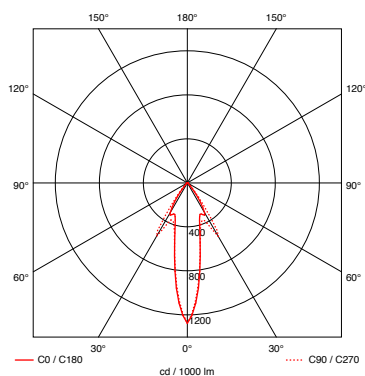
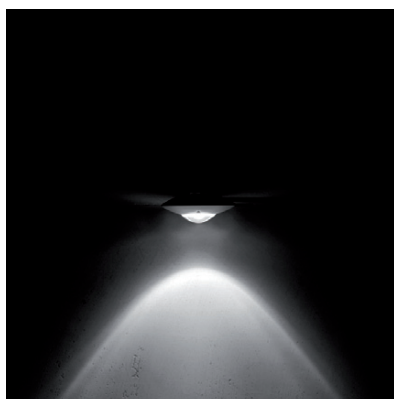

Puro C
Reflektorkopf für gerichtetes Licht in eine Richtung

Leuchtenwirkungsgrad
54%

Lichtkegel
ca. 65°

Material / Oberfläche
Linse optisches Glas
Reflektor chrom matt oder chrom
Halter chrom matt oder chrom

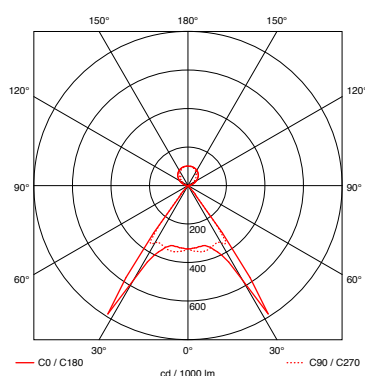
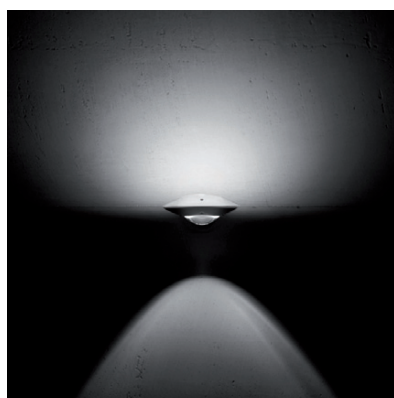

Puro E
Reflektorkopf für diffuses Licht in eine und gerichtetes Licht in die andere Richtung

Leuchtenwirkungsgrad
76%

Lichtkegel
ca. 65°

Material / Oberfläche
Linse optisches Glas
satiniertes, hitzefestes Glas
Halter chrom matt oder chrom

Puro letto Artikelnummern

Artikelnummer
_chrom matt M
_chrom C

<p>letto</p>	<p>max. 75W Hochvolt-Halogen B15d</p>	<p>20 cm 30 cm 40 cm 60 cm</p>	<p>8B 11 00 _ L/R 8B 12 00 _ L/R 8B 13 00 _ L/R 8B 14 00 _ L/R</p>
---------------------	---	--	--



<p>Puro B</p>	<p>satiniertes Glas / Reflektorschale</p>	<p>8 K 00 12 _</p>
<p>Puro C</p>	<p>Reflektorschale / Linse (max. 100W) mit Diffusor*</p>	<p>8 K 00 41 _</p>
<p>Puro E</p>	<p>satiniertes Glas / Linse (max. 100W) mit Diffusor*</p>	<p>8 K 00 44 _</p>



<p>Dose flach</p>	<p>für Hohlraumdose und bau- seitige Wand- / Deckendose h 8 mm, ø 80 mm</p>	<p>8Z 00 00 _</p>
<p>Aufbaudose</p>	<p>für Aufputzmontage h 22 mm, ø 80 mm</p>	<p>8Z 01 00 _</p>
	<p>mit Kabeldurchführung h 22 mm, ø 80 mm</p>	<p>8Z 03 00 _</p>
<p>Schnurdimmer</p>	<p>mit Anschlussleitung transparent, Kabellänge 150 / 150 cm, zur Verwendung mit Aufbaudose mit Kabeldurchführung</p>	<p>8B 00 00 T</p>

* Diffusor notwendig für optimale Lichtwirkung beim Betrieb mit klarem HV-Leuchtmittel B15d und Linse