

Puro sistema quattro | sei Hochvolt-Halogen

Pendelleuchte aus modularem Kopf-Körper-System

Das Occhio Kopf-Körper-System sorgt dank einzigartiger Modularität für beeindruckende Lichtlösungen im Raum. Für spezifische Lichtwirkungen stehen verschiedene, drehbare Reflektorköpfe zur Verfügung, die durch einen einfachen Steckmechanismus jederzeit leicht ausgetauscht werden können. Für die Montage stehen verschiedene Ein- und Aufbaudosen bzw. Gehäuse zur Auswahl.

Pendelleuchte Occhio Puro sistema quattro besteht aus

body Occhio sistema quattro | sei - versch. Längen und Oberflächen
head Occhio Puro - versch. Lichtwirkungen u. Oberflächen

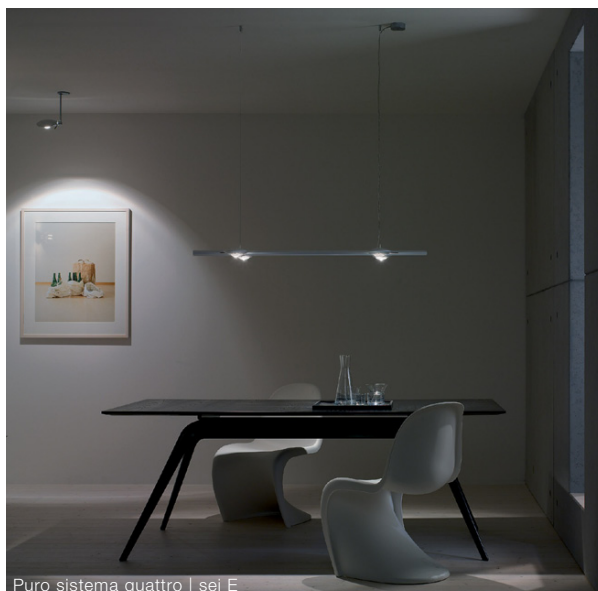
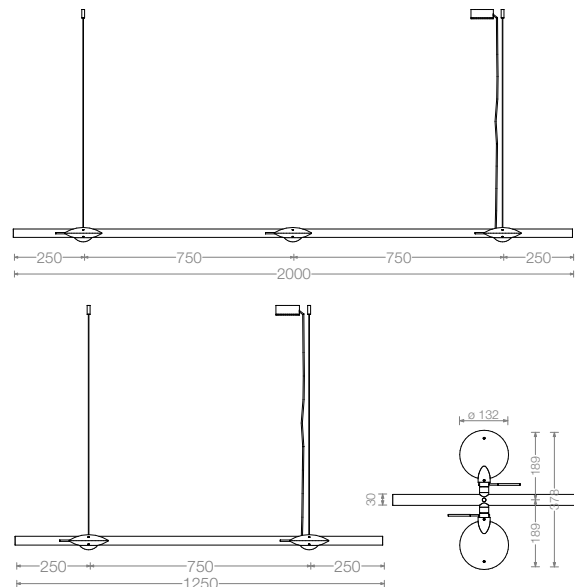

Material

Aluminium, Messing, Stahl, Glas

Oberfläche

Kopf: chrom, Aluminium eloxiert
Körper: chrom, chrom matt

Längen / Kabellänge

125cm | 4 Reflektorköpfe oder 200cm | 6 Reflektorköpfe
Kabellänge max. 250cm, Abhängung max. 200 cm

empfohlene Lichtwirkung

B, C, E siehe S.2 Datenblatt

Leuchtmittel

Hochvolt-Halogen, Betriebsspannung 230 V
max. 4 | 6 x 100 W, B15d Eco,
Energieeffizienzklasse D, Lebensdauer 2.000 h

Lichtstrom(LM)

60 W / 980 lm, 70 W / 1180 lm, 100 W / 1800 lm

Farbtemperatur / Farbwiedergabe

2900 K / CRI 100

Gewicht

Reflektorkopf und Körper max. 6,2 kg

Puro sistema quattro | sei
empfohlene Lichtwirkungen

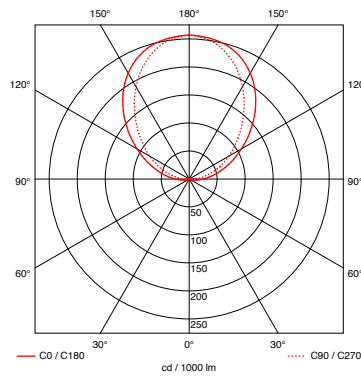
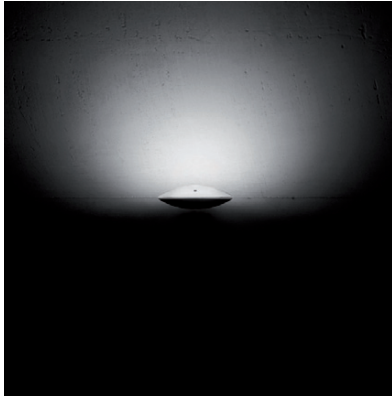

Puro B
Reflektorkopf für diffuses Licht in eine Richtung

Leuchtenwirkungsgrad
67%

Material / Oberfläche
satiniertes, hitzefestes Glas
Reflektor chrom matt oder chrom
Halter chrom matt oder chrom

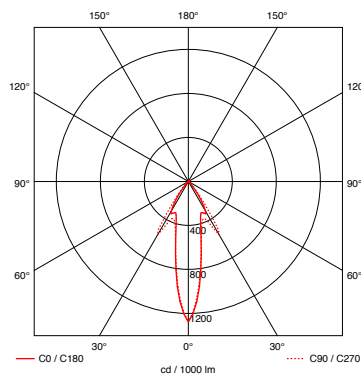

Puro C
Reflektorkopf für gerichtetes Licht in eine Richtung

Leuchtenwirkungsgrad
54%

Lichtkegel
ca. 65°

Material / Oberfläche
Linse optisches Glas
Reflektor chrom matt oder chrom
Halter chrom matt oder chrom

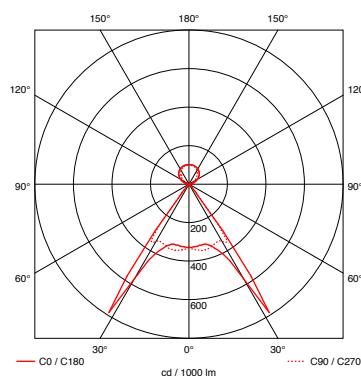
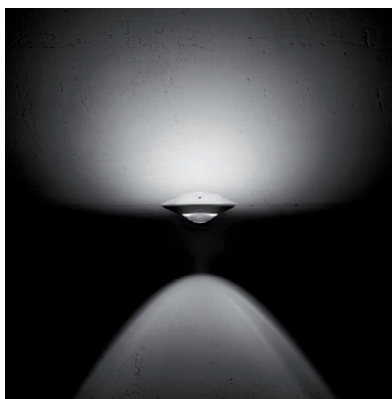

Puro E
Reflektorkopf für diffuses Licht in eine und gerichtetes Licht in die andere Richtung

Leuchtenwirkungsgrad
76%

Lichtkegel
ca. 65°

Material / Oberfläche
Linse optisches Glas
satiniertes, hitzefestes Glas
Halter chrom matt oder chrom

Puro sistema quattro | sei Artikelnummern

Artikelnummer
_chrom matt M
_chrom C

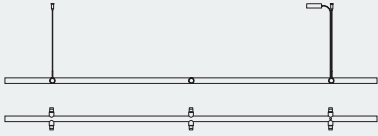
<p>sistema quattro</p> 	<p>für 4 Reflektorköpfe, max. 4 x 100 W Hochvolt-Halogen B15 d, inkl. Zuleitung 250 cm, 2 Abhängungen 200 cm und Baldachin, Länge 125 cm, Abstand zw. Reflektorköpfen 75 cm, exkl. Leuchtmittel</p>	<p>2Q 10 00 _</p>
<p>sistema sei</p> 	<p>für 6 Reflektorköpfe, max. 6 x 100 W Hochvolt-Halogen B15 d, inkl. Zuleitung 250 cm, 2 Abhängungen 200 cm und Baldachin, Länge 200 cm, Abstand zw. Reflektorköpfen 75 cm, exkl. Leuchtmittel</p>	<p>2S 10 00 _</p>

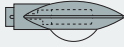
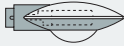

<p>Puro B</p> 	<p>satinieretes Glas / Reflektorschale</p>	<p>8K 00 12 _</p>
<p>Puro C</p> 	<p>Reflektorschale / Linse (max. 100 W) mit Diffusor*</p>	<p>8K 00 41 _</p>
<p>Puro E</p> 	<p>satinieretes Glas / Linse (max. 100 W) mit Diffusor*</p>	<p>8K 00 44 _</p>

* Diffusor notwendig für optimale Lichtwirkung beim Betrieb mit klarem HV-Leuchtmittel B15d und Linse