

## Puro filo doppio Hochvolt-Halogen

Pendelleuchte aus modularem Kopf-Körper-System

Das Occhio Kopf-Körper-System sorgt dank einzigartiger Modularität für beeindruckende Lichtlösungen im Raum. Für spezifische Lichtwirkungen stehen verschiedene, drehbare Reflektorköpfe zur Verfügung, die durch einen einfachen Steckmechanismus jederzeit leicht ausgetauscht werden können. Für die Montage stehen verschiedene Ein- und Aufbaudosen bzw. Gehäuse zur Auswahl.

Pendelleuchte Occhio Puro filo doppio besteht aus

body Occhio filo doppio	- verschiedene Längen und Oberflächen
head Occhio Puro	- versch. Lichtwirkungen und Oberflächen
Occhio Zubehör	- versch. Montagevarianten und Oberflächen

IP 20

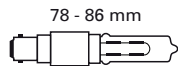

Puro filo doppio E

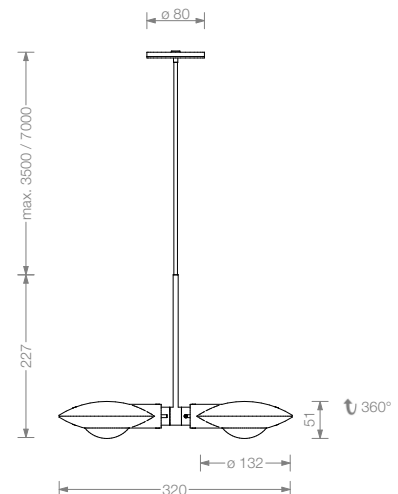

### Material

Aluminium, Messing, Stahl, Glas

### Oberfläche

Kopf: chrom, Aluminium eloxiert  
Körper: chrom, chrom matt

### Länge

Kabellänge 350 cm oder 700 cm

### empfohlene Lichtwirkung

B, C, E siehe S.2 Datenblatt

### Leuchtmittel

Hochvolt-Halogen, Betriebsspannung 230 V  
max. 2 x 100 W, B15d Eco,  
Energieeffizienzklasse D, Lebensdauer 2.000 h

### Lichtstrom(LM)

60 W / 980 lm, 70 W / 1180 lm, 100 W / 1800 lm

**Farbtemperatur / Farbwiedergabe**  
2900 K / CRI 100

### Gewicht

Reflektorkopf und Körper max. 1,8 kg

### Montagezubehör

für Einbau oder Aufbau, siehe S.3 Datenblatt

## Puro filo doppio empfohlene Lichtwirkungen

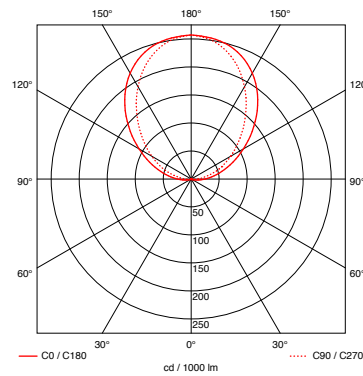
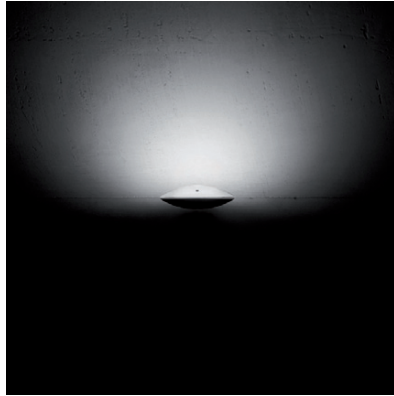

**Puro B**  
Reflektorkopf für diffuses Licht in eine Richtung

**Leuchtenwirkungsgrad**  
67%

**Material / Oberfläche**  
satiniertes, hitzefestes Glas  
Reflektor chrom matt oder chrom  
Halter chrom matt oder chrom

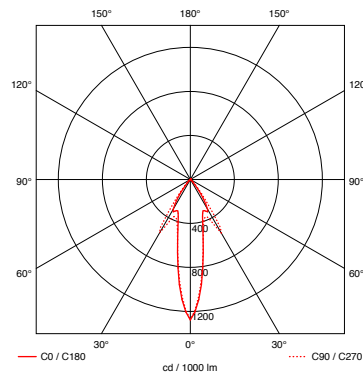

**Puro C**  
Reflektorkopf für gerichtetes Licht in eine Richtung

**Leuchtenwirkungsgrad**  
54%

**Lichtkegel**  
ca. 65°

**Material / Oberfläche**  
Linse optisches Glas  
Reflektor chrom matt oder chrom  
Halter chrom matt oder chrom

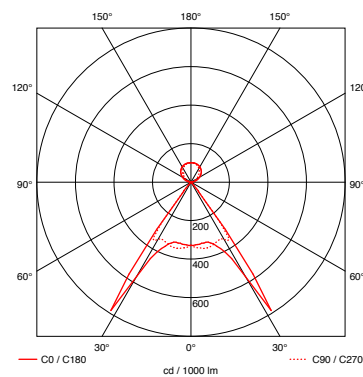
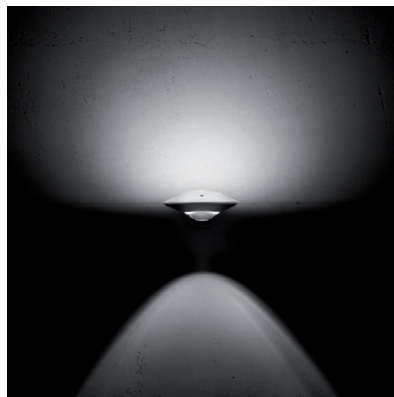

**Puro E**  
Reflektorkopf für diffuses Licht in eine und gerichtetes Licht in die andere Richtung

**Leuchtenwirkungsgrad**  
76%

**Lichtkegel**  
ca. 65°

**Material / Oberfläche**  
Linse optisches Glas  
satiniertes, hitzefestes Glas  
Halter chrom matt oder chrom

## Puro filo doppio Artikelnummern



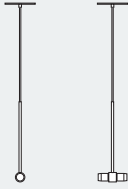

Artikelnummer  
\_chrom matt M  
\_chrom C

filo doppio		
	max. 2 x 100W Hochvolt-Halogen B15d, Kabellänge 3,5 m	8H 36 00 _
	Version mit 7 m Kabellänge	8H 76 00 _
	Version ohne Anbringungsplatte für Baldachin + Kabelumlenkung oder track Adapter	8H 32 00 _
	Version mit 7m Kabellänge	8H 72 00 _

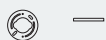

<b>Puro B</b> 	satiniertes Glas / Reflektorschale	8K 00 12 _
<b>Puro C</b> 	Reflektorschale / Linse (max. 100W) mit Diffusor*	8K 00 41 _
<b>Puro E</b> 	satiniertes Glas / Linse (max. 100W) mit Diffusor*	8K 00 44 _

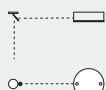
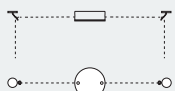

<b>Dose flach</b> 	für Hohlraumdose und bau- seitige Wand- / Deckendose h 8 mm, ø 80 mm	8Z 00 00 _
<b>Aufbaudose</b> 	für Aufputzmontage h 22 mm, ø 80 mm	8Z 01 00 _
	mit Kabeldurchführung h 22 mm, ø 80 mm	8Z 03 00 _
<b>Baldachin inkl. 1 Kabelumlenkung</b> 		8H 04 00 _
<b>Baldachin inkl. 1 Kabelumlenkung</b> 		8H 05 00 _
<b>Kabelumlenkung</b> 		8H 01 20 _
<b>track Adapter*</b> 	Adaptergehäuse für 3-Phasenschiene  silber weiß schwarz	4H 06 00 _M 4H 06 00 _W 4H 06 00 _S

\* Diffusor notwendig für optimale Lichtwirkung beim Betrieb mit klarem HV-Leuchtmittel B15d und Linse  
\* auch erhältlich für 1-Phasenschiene zum gleichen Preis, Art.-Nr. 4F\_\_00\_\_1