

Puro verticale Hochvolt-Halogen

Deckenleuchte aus modularem Kopf-Körper-System

Das Occhio Kopf-Körper-System sorgt dank einzigartiger Modularität für beeindruckende Lichtlösungen im Raum. Für spezifische Lichtwirkungen stehen verschiedene, drehbare Reflektorköpfe zur Verfügung, die durch einen einfachen Steckmechanismus jederzeit leicht ausgetauscht werden können. Für die Montage stehen verschiedene Ein- und Aufbaudosen bzw. Gehäuse zur Auswahl.

Deckenleuchte Occhio Puro verticale besteht aus

- body Occhio verticale - verschiedene Längen und Oberflächen
- head Occhio Puro - verschiedene Lichtwirkungen und Oberflächen
- Occhio Zubehör - verschiedene Montagevarianten und Oberflächen

IP 20

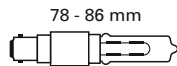

Puro verticale soffitto T

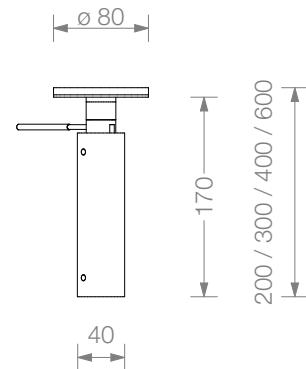

Material

Aluminium, Messing, Stahl, Glas

Oberfläche

Kopf: chrom, Aluminium eloxiert
Körper: chrom, chrom matt

Länge

20 cm, 30 cm, 40 cm, 60 cm
Länge inkl. Reflektorkopf

empfohlene Lichtwirkung

T, U siehe S.2 Datenblatt

Leuchtmittel

Hochvolt-Halogen, Betriebsspannung 230 V
max. 100 W, B15d Eco, (max. 75 W auf normal entflammbarem Untergrund)
Energieeffizienzklasse D, Lebensdauer 2.000 h

Lichtstrom(LM)

60 W / 980 lm, 70 W / 1180 lm, 100 W / 1800 lm

Farbtemperatur / Farbwiedergabe

2900 K / CRI 100

Gewicht

Reflektorkopf und Körper max. 0,9 kg

Montagezubehör

für Einbau oder Aufbau, siehe S.3 Datenblatt

Puro verticale empfohlene Lichtwirkungen

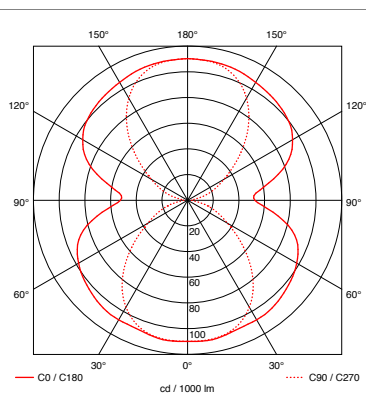
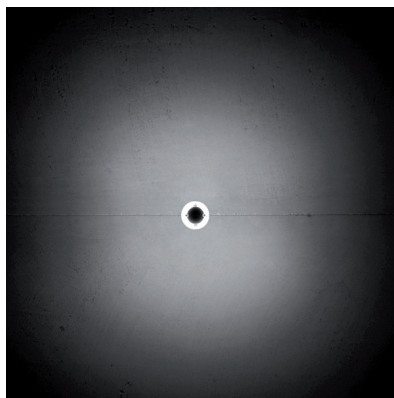

Puro T
Reflektorkopf für diffuses Licht

Leuchtenwirkungsgrad
75%

Material / Oberfläche
satiniertes, hitzefestes Glas
Halter chrom matt oder chrom

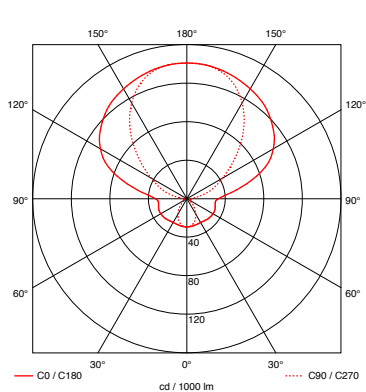
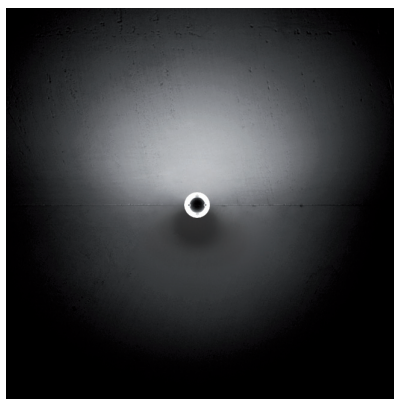

Puro U
Reflektorkopf für diffuses symmetrisches
Licht in eine Richtung

Leuchtenwirkungsgrad
55%

Material / Oberfläche
satiniertes, hitzefestes Glas
Aluminium Lochblech Reflektor
chrom matt oder chrom
Halter chrom matt oder chrom

Puro verticale Artikelnummern

Artikelnummer
_chrom matt M
_chrom C

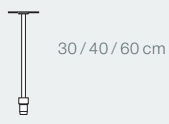
verticale  20 cm  30 / 40 / 60 cm		max. 100 W Hochvolt-Halogen B15d (max. 75 W auf normal entflammbarem Untergrund)	20 cm 30 cm 40 cm 60 cm	8V 11 00 _ 8V 12 00 _ 8V 13 00 _ 8V 14 00 _
Längenangaben inkl. Reflektorköpfe				



Puro T 	satiniertes Glas	8K 00 31 _
Puro U 	satiniertes Glas, Lochblechreflektor	8K 00 32 _

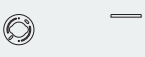
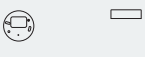
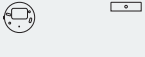

Dose flach 	für Hohlraumdose und bau- seitige Wand-/Deckendose h 8 mm, ø 80 mm	8Z 00 00 _
Aufbaudose 	für Aufputzmontage h 22 mm, ø 80 mm	8Z 01 00 _
	mit Kabeldurchführung h 22 mm, ø 80 mm	8Z 03 00 _