

Puro soffitto doppio Hochvolt-Halogen

Deckenleuchte aus modularem Kopf-Körper-System

Das Occhio Kopf-Körper-System sorgt dank einzigartiger Modularität für beeindruckende Lichtlösungen im Raum. Für spezifische Lichtwirkungen stehen verschiedene, drehbare Reflektorköpfe zur Verfügung, die durch einen einfachen Steckmechanismus jederzeit leicht ausgetauscht werden können. Für die Montage stehen verschiedene Ein- und Aufbaudosen bzw. Gehäuse zur Auswahl.

Deckenleuchte Occhio Puro soffitto doppio besteht aus

body Occhio soffitto doppio - verschiedene Längen und Oberflächen
 head Occhio Puro - versch. Lichtwirkungen und Oberflächen
 Occhio Zubehör - versch. Montagevarianten und Oberflächen

IP 20

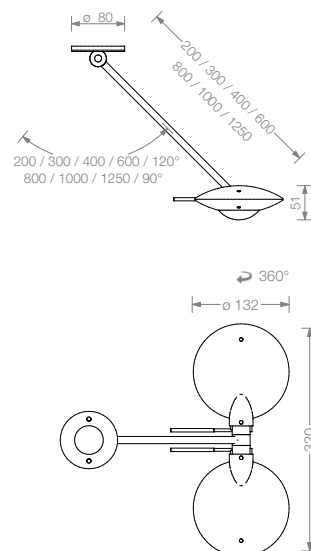
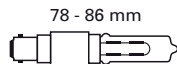

Material

Aluminium, Messing, Stahl, Glas

Oberfläche

Kopf: chrom, Aluminium eloxiert,
 Körper: chrom, chrom matt

Länge / Schwenkbereich

20 cm, 30 cm, 40 cm, 60 cm / 120°
 80 cm, 100 cm, 125 cm / 90°

empfohlene Lichtwirkung

A, B, C, E, P, Q, T, U siehe S.2 und S.3 Datenblatt

Leuchtmittel

Hochvolt-Halogen, Betriebsspannung 230 V
 max. 2 x 150 W, B15d Eco, (max. 100 W für Lichtwirkung C und E)
 Energieeffizienzklasse D, Lebensdauer 2.000 h

Lichtstrom (LM)

60 W / 980 lm, 70 W / 1180 lm, 100 W / 1800 lm, 150 W / 2870 lm

Farbtemperatur / Farbwiedergabe

2900 K / CRI 100

Gewicht

Reflektorkopf und Körper max. 2,3 kg

Montagezubehör

für Einbau oder Aufbau, siehe S.5 Datenblatt

Puro soffitto doppio empfohlene Lichtwirkungen

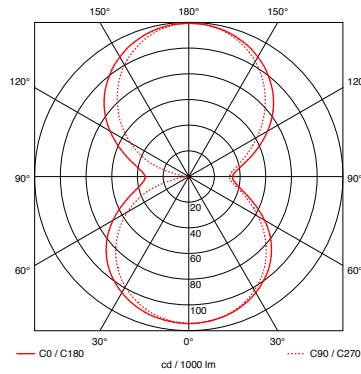
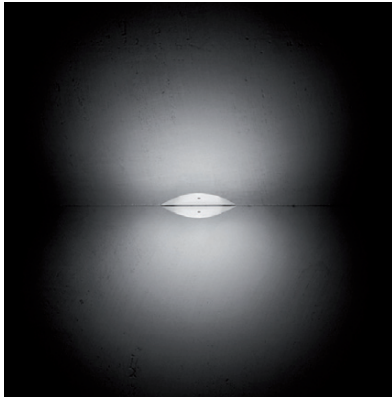

Puro A
Reflektorkopf für diffuses Licht
in beide Richtungen

Leuchtenwirkungsgrad
84%

Material / Oberfläche
satiniertes, hitzefestes Glas
Halter chrom matt oder chrom

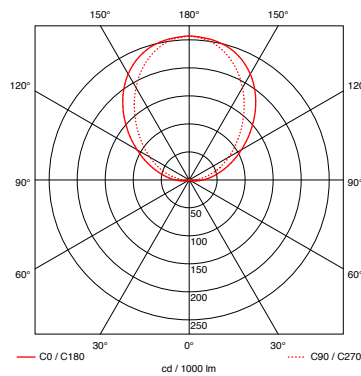
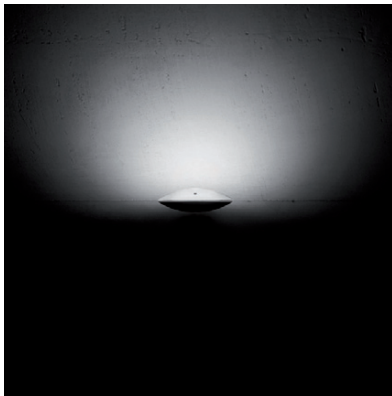

Puro B
Reflektorkopf für diffuses Licht in eine
Richtung

Leuchtenwirkungsgrad
67%

Material / Oberfläche
satiniertes, hitzefestes Glas
Reflektor chrom matt oder chrom
Halter chrom matt oder chrom

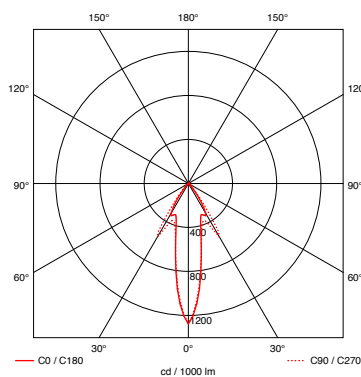

Puro C
Reflektorkopf für gerichtetes Licht
in eine Richtung

Leuchtenwirkungsgrad
54%

Lichtkegel
ca. 65°

Material / Oberfläche
Linse optisches Glas
Reflektor chrom matt oder chrom
Halter chrom matt oder chrom

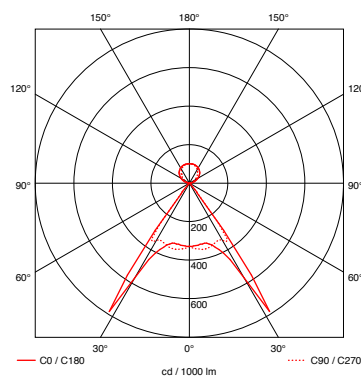
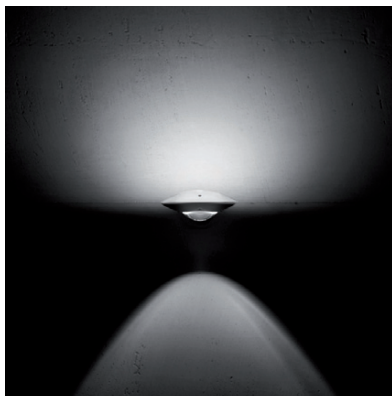

Puro E
Reflektorkopf für diffuses Licht
in eine und gerichtetes Licht
in die andere Richtung

Leuchtenwirkungsgrad
76%

Lichtkegel
ca. 65°

Material / Oberfläche
Linse optisches Glas
satiniertes, hitzefestes Glas
Halter chrom matt oder chrom

Puro soffitto doppio empfohlene Lichtwirkungen

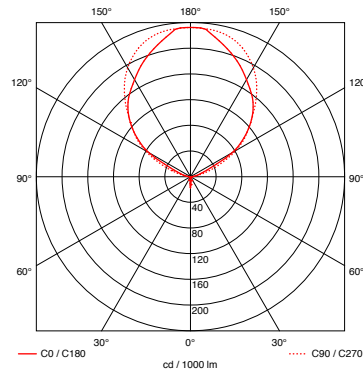
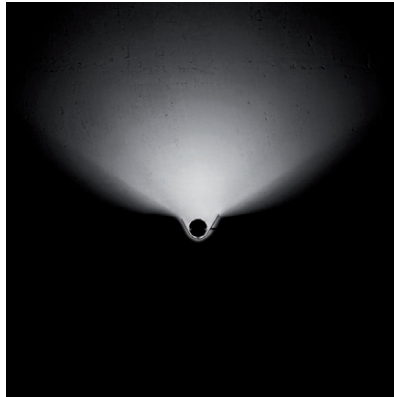

Puro P

Reflektorkopf für diffuses symmetrisches Licht in eine Richtung

Leuchtenwirkungsgrad
55%

Material / Oberfläche

Reflektor chrom matt oder chrom
Halter chrom matt oder chrom

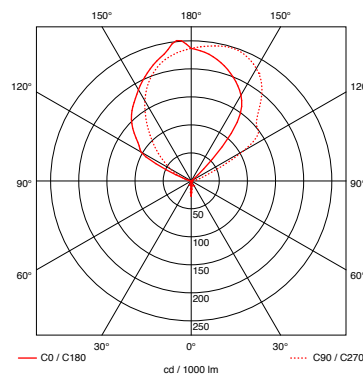
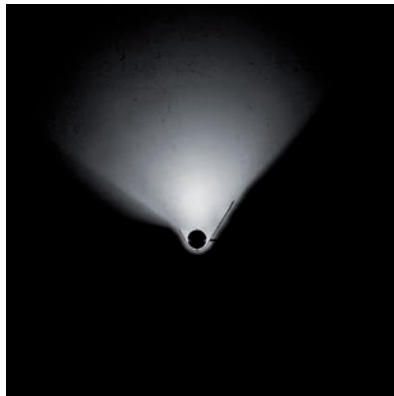

Puro Q

Reflektorkopf für diffuses asymmetrisches Licht in eine Richtung

Leuchtenwirkungsgrad
52%

Material / Oberfläche

Reflektor chrom matt oder chrom
Halter chrom matt oder chrom

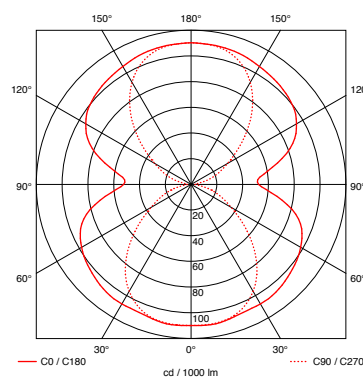
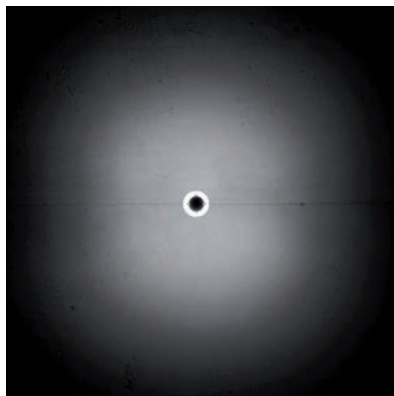

Puro T

Reflektorkopf für diffuses Licht

Leuchtenwirkungsgrad
75%

Material / Oberfläche

satiniertes, hitzefestes Glas
Halter chrom matt oder chrom

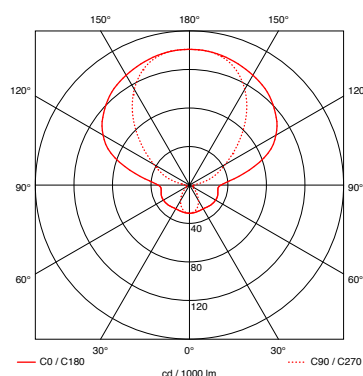
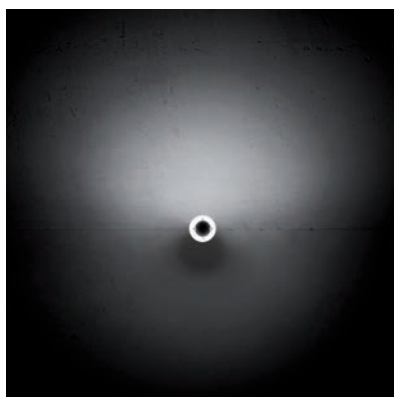

Puro U

Reflektorkopf für diffuses symmetrisches Licht in eine Richtung

Leuchtenwirkungsgrad
55%

Material / Oberfläche



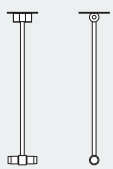

satiniertes, hitzefestes Glas
Aluminium Lochblech Reflektor
chrom matt oder chrom
Halter chrom matt oder chrom

Puro soffitto doppio Artikelnummern

Artikelnummer
_chrom matt M
_chrom C

soffitto doppio			
	max. 2 x 150 W Hochvolt-Halogen B15d	20 cm 30 cm 40 cm 60 cm 80 cm 100 cm 125 cm	8P 21 00 _ 8P 22 00 _ 8P 23 00 _ 8P 24 00 _ 8P 25 00 _ 8P 26 00 _ 8P 27 00 _

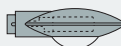
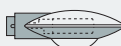
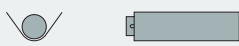

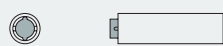
Puro A 	satiniertes Glas / satiniertes Glas		8K 00 11 _
Puro B 	satiniertes Glas / Reflektorschale		8K 00 12 _
Puro C 	Reflektorschale / Linse (max. 100 W) mit Diffusor*		8K 00 41 _
Puro E 	satiniertes Glas / Linse (max. 100 W) mit Diffusor*		8K 00 44 _
Puro P 	Wannenreflektor, symmetrisch		8K 00 21 _
Puro Q 	Wannenreflektor, asymmetrisch linke Version rechte Version		8K 00 22 _ 8K 00 22 _ R
Puro T 	satiniertes Glas		8K 00 31 _
Puro U 	satiniertes Glas, Lochblechreflektor		8K 00 32 _

* Diffusor notwendig für optimale Lichtwirkung beim Betrieb mit klarem HV-Leuchtmittel B15d und Linse

Puro soffitto doppio Artikelnummern

Artikelnummer
_chrom matt M
_chrom C



Dose flach			
		für Hohlraumdose und bau- seitige Wand- / Deckendose h 8 mm, ø 80 mm	8Z 00 00 _
		180° drehbar h 12 mm, ø 80 mm	8Z 00 01 _
Aufbaudose			
		für Aufputzmontage h 22 mm, ø 80 mm	8Z 01 00 _
		mit Kabeldurchführung h 22 mm, ø 80 mm	8Z 03 00 _
		180° drehbar h 26 mm, ø 80 mm	8Z 01 01 _