

Puro faro singolo Hochvolt-Halogen

Deckenleuchte aus modularem Kopf-Körper-System

Das Occhio Kopf-Körper-System sorgt dank einzigartiger Modularität für beeindruckende Lichtlösungen im Raum. Für spezifische Lichtwirkungen stehen verschiedene, drehbare Reflektorköpfe zur Verfügung, die durch einen einfachen Steckmechanismus jederzeit leicht ausgetauscht werden können. Für die Montage stehen verschiedene Ein- und Aufbaudosen bzw. Gehäuse zur Auswahl.

Deckenleuchte Occhio Puro faro singolo besteht aus

body Occhio faro singolo - verschiedene Längen und Oberflächen
head Occhio Puro - verschiedene Lichtwirkungen und Oberflächen
Occhio Zubehör - versch. Montagevarianten und Oberflächen

IP 20

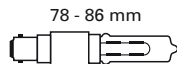

Puro faro singolo C

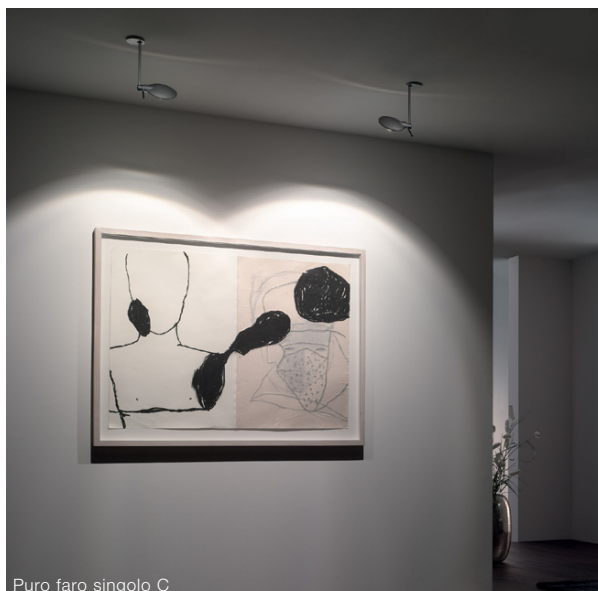
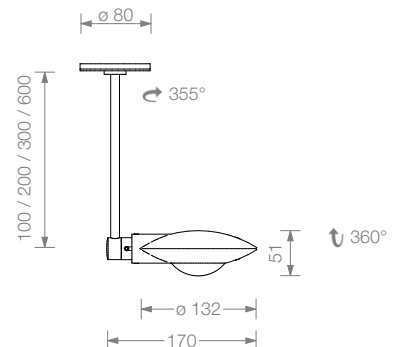

Puro faro singolo C

Material

Aluminium, Messing, Stahl, Glas

Oberfläche

Kopf: chrom, Aluminium eloxiert
Körper: chrom, chrom matt

Länge / Drehbereich

10 cm, 20 cm, 30 cm, 60 cm / 355°

empfohlene Lichtwirkung

C, E, P, Q siehe S.2 Datenblatt

Leuchtmittel

Hochvolt-Halogen, Betriebsspannung 230 V
max. 150 W, B15d Eco,
(max. 100 W für Lichtwirkung C, D und E / max. 100 W für Länge 10 cm)
Energieeffizienzklasse D, Lebensdauer 2.000 h

Lichtstrom(LM)

60 W / 980 lm, 70 W / 1180 lm, 100 W / 1800 lm, 150 W / 2870 lm

Farbtemperatur / Farbwiedergabe

2900 K / CRI 100

Gewicht

Reflektorkopf und Körper max. 1,1 kg

Montagezubehör

für Einbau oder Aufbau, siehe S.3 Datenblatt

Puro faro singolo empfohlene Lichtwirkungen

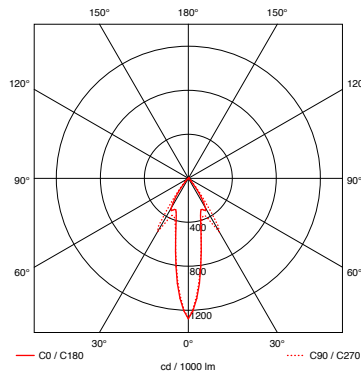

Puro C
Reflektorkopf für gerichtetes Licht
in eine Richtung

Leuchtenwirkungsgrad
54%

Lichtkegel
ca. 65°

Material / Oberfläche
Linse optisches Glas
Reflektor chrom matt oder chrom
Halter chrom matt oder chrom

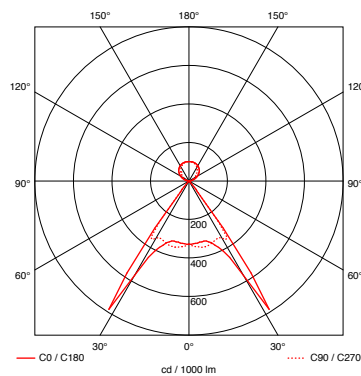
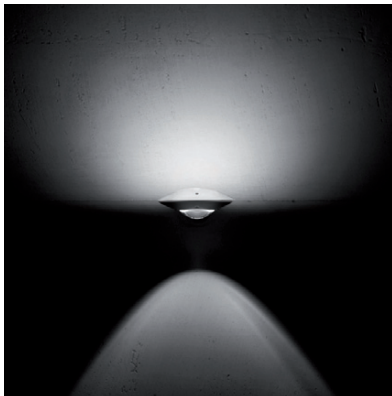

Puro E
Reflektorkopf für diffuses Licht
in eine und gerichtetes Licht
in die andere Richtung

Leuchtenwirkungsgrad
76%

Lichtkegel
ca. 65°

Material / Oberfläche
Linse optisches Glas
satinierendes, hitzefestes Glas
Halter chrom matt oder chrom

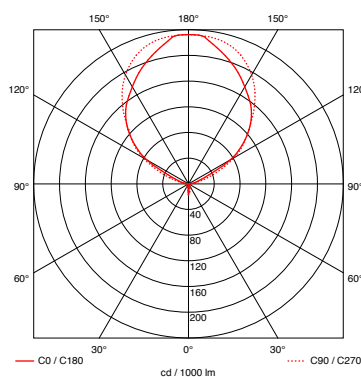
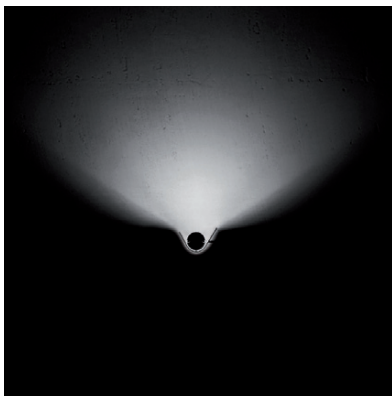

Puro P
Reflektorkopf für diffuses symmetrisches
Licht in eine Richtung

Leuchtenwirkungsgrad
55%

Material / Oberfläche
Reflektor chrom matt oder chrom
Halter chrom matt oder chrom

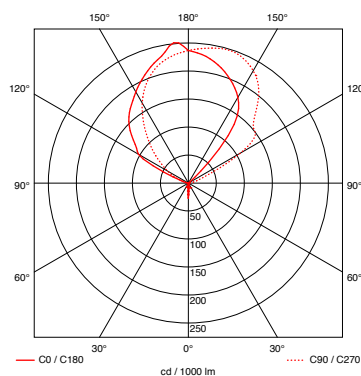
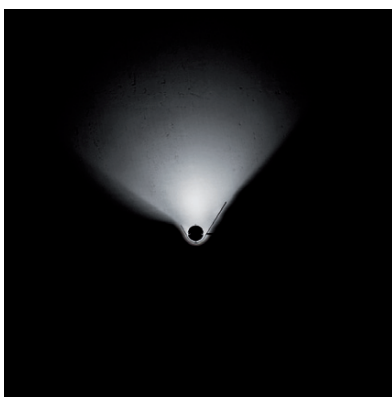

Puro Q
Reflektorkopf für diffuses asymmetrisches
Licht in eine Richtung

Leuchtenwirkungsgrad
52%

Material / Oberfläche
Reflektor chrom matt oder chrom
Halter chrom matt oder chrom

Puro faro singolo Artikelnummern

Artikelnummer
_chrom matt M
_chrom C

Produkt	Spezifikation	Artikelnummer		
faro singolo 	max. 150 W Hochvolt-Halogen B15d (Länge 10 cm: max. 100 W), drehbar	10 cm 8F 10 00 _ 20 cm 8F 11 00 _ 30 cm 8F 12 00 _ 60 cm 8F 14 00 _		
	faro track singolo* 	inkl. track Adapter silber, max. 150 W HV-Halogen B15d (Länge 10 cm: max. 100 W), drehbar	10 cm 4F 10 00 _ M 20 cm 4F 11 00 _ M 30 cm 4F 12 00 _ M 60 cm 4F 14 00 _ M	
			Version mit track Adapter weiß	10 cm 4F 10 00 _ W 20 cm 4F 11 00 _ W 30 cm 4F 12 00 _ W 60 cm 4F 14 00 _ W
			Version mit track Adapter schwarz	10 cm 4F 10 00 _ S 20 cm 4F 11 00 _ S 30 cm 4F 12 00 _ S 60 cm 4F 14 00 _ S



Puro C 	Reflektorschale / Linse (max. 100 W) mit Diffusor*	8 K 00 41 _
Puro E 	satinierstes Glas / Linse (max. 100 W) mit Diffusor*	8 K 00 44 _
Puro P 	Wannenreflektor, symmetrisch	8 K 00 21 _
Puro Q 	Wannenreflektor, asymmetrisch linke Version rechte Version	8 K 00 22 _ 8 K 00 22 _ R



Dose flach 	für Hohlraumdose und bau- seitige Wand- / Deckendose h 8 mm, ø 80 mm	8Z 00 00 _
Aufbaudose 	für Aufputzmontage h 22 mm, ø 80 mm	8Z 01 00 _
	mit Kabeldurchführung h 22 mm, ø 80 mm	8Z 03 00 _

* Diffusor notwendig für optimale Lichtwirkung beim Betrieb mit klarem HV-Leuchtmittel B15d und Linse
* auch erhältlich für 1-Phasenschiene zum gleichen Preis, Art.-Nr. 4F__00__1