

Puro faro doppio Niedervolt-Halogen

Deckenleuchte aus modularem Kopf-Körper-System

Das Occhio Kopf-Körper-System sorgt dank einzigartiger Modularität für beeindruckende Lichtlösungen im Raum. Für spezifische Lichtwirkungen stehen verschiedene, drehbare Reflektorköpfe zur Verfügung, die durch einen einfachen Steckmechanismus jederzeit leicht ausgetauscht werden können. Für die Montage stehen verschiedene Ein- und Aufbaudosen bzw. Gehäuse zur Auswahl.

Deckenleuchte Occhio Puro faro doppio besteht aus

body Occhio faro doppio - verschiedene Längen und Oberflächen
 head Occhio Puro - verschiedene Lichtwirkungen und Oberflächen
 Occhio Zubehör - versch. Montagevarianten und Oberflächen

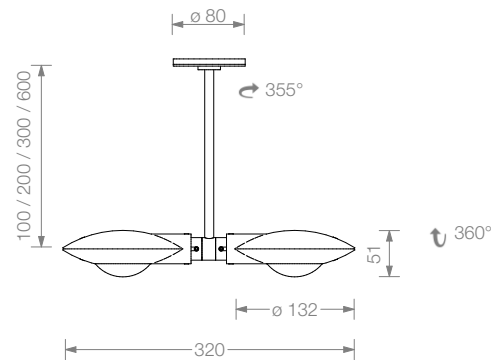

Material

Aluminium, Messing, Stahl, Glas

Oberfläche

Kopf: chrom, Aluminium eloxiert
 Körper: chrom, chrom matt

Länge / Drehbereich

10 cm, 20 cm, 30 cm, 60 cm / 355°

empfohlene Lichtwirkung

C, E, P, Q siehe S.2 Datenblatt

Leuchtmittel

Niedervolt-Halogen, Betriebsspannung 12 V
 max. 2x 60 W IRC, GY6.35
 Energieeffizienzklasse B, Lebensdauer 4.000 h

Lichtstrom (LM)

35 W / 860 lm, 50 W / 1180 lm, 60 W / 1650 lm

Farbtemperatur / Farbwiedergabe

3000 K / CRI 100

Gewicht

Reflektorkopf und Körper max. 1,8 kg

Montagezubehör

für Einbau oder Aufbau, siehe S.4 Datenblatt

Puro faro doppio empfohlene Lichtwirkungen

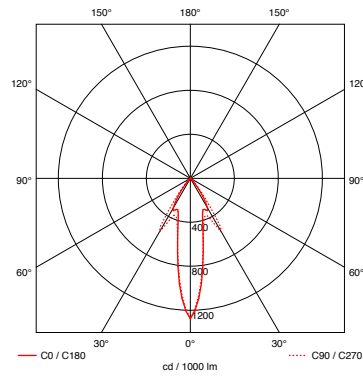

Puro C
Reflektorkopf für gerichtetes Licht
in eine Richtung

Leuchtenwirkungsgrad
54%

Lichtkegel
ca. 65°

Material / Oberfläche
Linse optisches Glas
Reflektor chrom matt oder chrom
Halter chrom matt oder chrom

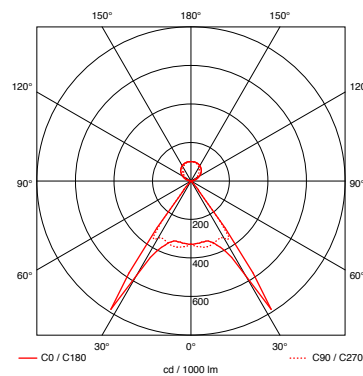
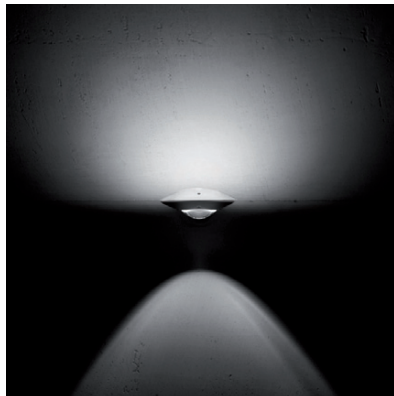

Puro E
Reflektorkopf für diffuses Licht
in eine und gerichtetes Licht
in die andere Richtung

Leuchtenwirkungsgrad
76%

Lichtkegel
ca. 65°

Material / Oberfläche
Linse optisches Glas
satinertes, hitzefestes Glas
Halter chrom matt oder chrom

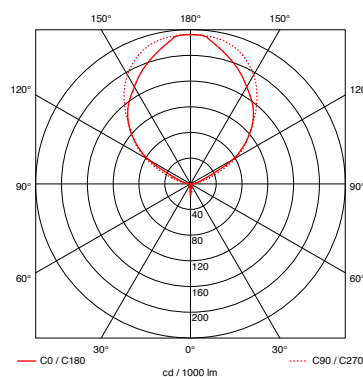
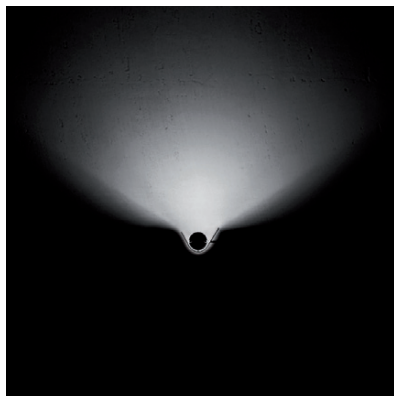

Puro P
Reflektorkopf für diffuses symmetrisches
Licht in eine Richtung

Leuchtenwirkungsgrad
55%

Material / Oberfläche
Reflektor chrom matt oder chrom
Halter chrom matt oder chrom

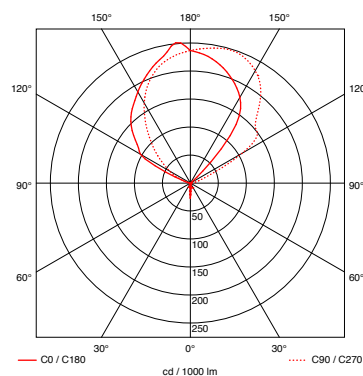
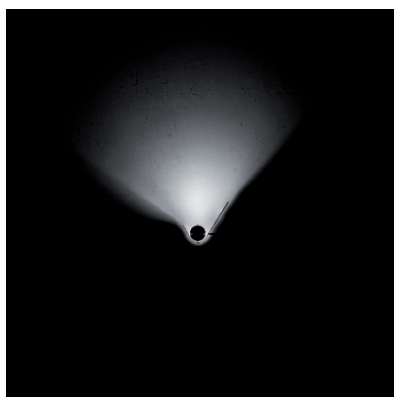

Puro Q
Reflektorkopf für diffuses asymmetrisches
Licht in eine Richtung

Leuchtenwirkungsgrad
52%

Material / Oberfläche
Reflektor chrom matt oder chrom
Halter chrom matt oder chrom

Datenblatt

Occhio

3 | 4

Puro faro doppio Artikelnummern

Artikelnummer
_chrom matt M
_chrom C

faro doppio	max. 2 x 60W Niedervolt-Halogen, GY6.35 drehbar	10 cm 20 cm 30 cm 60 cm	7F 20 00 _ 7F 21 00 _ 7F 22 00 _ 7F 24 00 _
--------------------	---	----------------------------------	--



Puro C 	Reflektorschale / Linse	7 K 00 41 _
Puro E 	satinieretes Glas / Linse	7 K 00 44 _
Puro P 	Wannenreflektor, symmetrisch	8 K 00 21 _
Puro Q 	Wannenreflektor, asymmetrisch linke Version rechte Version	8 K 00 22 _ 8 K 00 22 _ R



--	--	--	--

Puro faro doppio Artikelnummern

Artikelnummer
_chrom matt M
_chrom C



Einbau Transformator bauseits

Dose flach



für Hohlraumdose und bauseitige
Wand- / Deckendose, h 8 mm, ø 80 mm

8Z 00 00 M
8Z 00 00 C

elektr. Transformator max. 150 W

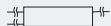

für Montage in Hohlwand / -decke,
phasenan- / abschnittdimmbar,
50 – 150 W,
l 153 mm, b 54 mm, h 36 mm

7Z 00 03 T

elektr. Transformator max. 105 W



für Montage in Hohlwand / -decke,
phasenan- / abschnittdimmbar,
35 – 105 W,
l 107 mm, b 52 mm, h 30 mm

7Z 00 01 T

elektr. Transformator max. 70 W



für Montage in Unterputzdose (Wand / Decke),
nicht für vertikale an
der Decke, nicht für Hohlraumdose,
phasenan- / abschnittdimmbar, 20 – 70 W,
ø 53 mm, h 22 mm

7Z 00 02 T



Transformator in Aufbaugehäuse

Gehäuse due

mit 2 soffitto singolo
Körper soffitto singolo siehe
Datenblatt Deckenleuchte soffitto singolo



Aufbauversion für
2 x faro singolo NV
inkl. 2 x elektronischem
Transformator 35 – 75 W
l 304 mm, b 88 mm, h 36 mm

matt chrom 7Z 90 2 00 M F
chrom 7Z 90 2 00 C F
bianco / chrom 7Z 90 2 00 B F
nero / chrom 7Z 90 2 00 N F



track Version

matt chrom 4Z 90 2 00 M F
chrom 4Z 90 2 00 C F
bianco / chrom 4Z 90 2 00 B F
nero / chrom 4Z 90 2 00 N F