

## Più alto 3d up HV Datenblatt

Occhio Più alto 3d HV Aufbaustrahler mit einzigartiger 3D-Kinematik für maximale Beweglichkeit.

Più alto<sup>2</sup> 3d NV steht in den Montagevarianten 'up' (Aufbau/feste Decken), 'flat' (Hohlraumdecke/Deckendose), 'plug' (Hohlraumdecke mit Einputzplatte) und 'track' (1- oder 3- Phasen Stromschiene) zur Verfügung.

Die verschiedenen optischen Komponenten (inserts) können jederzeit über einen einfachen Mechanismus getauscht bzw. neu zusammengestellt werden.

Dank dem Occhio 'Smart Source' Konzept besteht die freie Auswahl der vier Lichtquellen Hochvolt-Halogen (HV), Niedervolt-Halogen (NV), Metalldampf-Halogen (CDM) und „next generation“ Hochleistungs-LED.

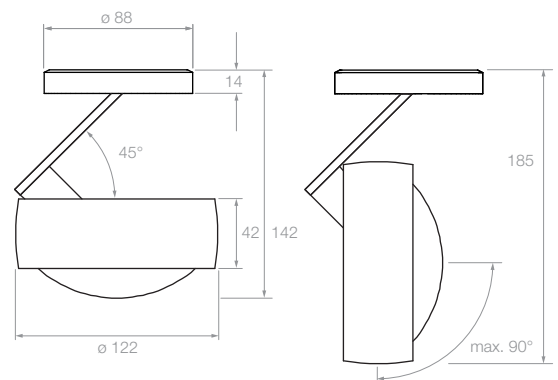

**Material Leuchte**  
Aluminium, Messing,  
Stahl verchromt oder  
lackiert

**Material inserts**  
optischer Kunststoff,  
Glas

**Oberfläche head**  
chrom, chrom matt,  
schwarz glänzend,  
schwarz matt,  
weiß glänzend, weiß  
matt

**Oberfläche body**  
chrom, chrom matt

**Oberfläche base**  
chrom, chrom matt,  
schwarz glänzend,  
schwarz matt,  
weiß glänzend, weiß  
matt

**Drehbereich body**  
360° (mit Anschlag)

**Beweglichkeit head**  
90° (mit Anschlag)

**Gewicht**  
max. 0,9 kg

**Lichtwirkungen**  
siehe Datenblatt S. 2

**Dimmung**  
mit handelsüblichem  
Phasen- oder  
Phasenabschnitt-  
dimmer

**Vorschaltgerät**  
nicht notwendig  
Betrieb an 230 V AC

### Leuchtmittel HV

<b>Leistung</b>	<b>P</b>	60 W	48 W
<b>Lichtstrom</b>	<b>ø</b>	980 lm	740 lm
<b>Wirkungsgrad</b>	<b>η</b>	16 lm/W	15 lm/W
<b>Mittlere Lebensdauer</b>	<b>t</b>	2000 h	

<b>Farbtemperatur</b>	<b>T</b>	2800 K
<b>Farbwiedergabeindex</b>	<b>CRI</b>	Ra 100
<b>Effizienzklasse</b>	<b>EEK</b>	D
<b>Fassung</b>		G9
<b>Osram Bezeichnung</b>		Halopin Eco

**Empfohlener Einsatz** Wohnen

# Più alto 3d Lichtwirkungen HV

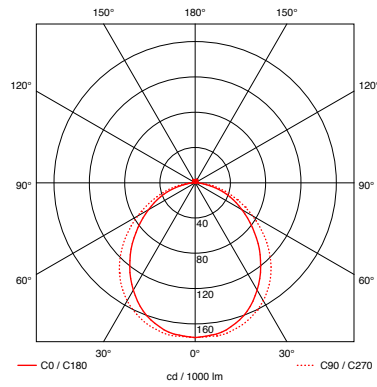
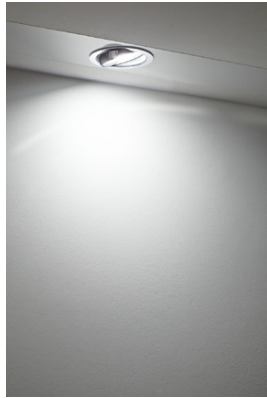

## Più B

diffuses Licht  
Leuchtenwirkungsgrad ca. 49 %

insert: satiniertes Glas

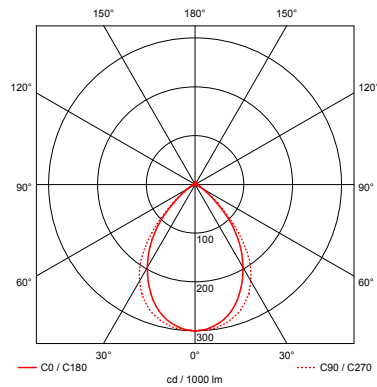
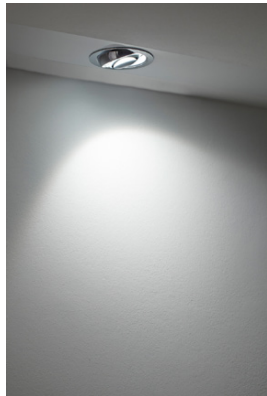

## Più C mit satiniertem Glas

gerichtetes Licht  
mit sanfter Aufweitung des Lichtkegels  
Leuchtenwirkungsgrad ca. 53 %  
Lichtkegel ca. 90°

insert: satiniertes Glas  
Linse

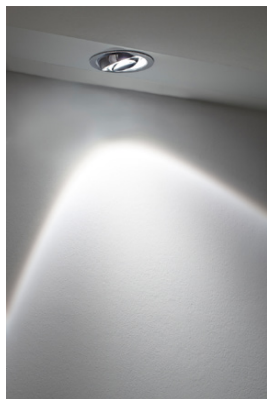

LVK ähnlich Più C

## Più C mit soft edge Glas

gerichtetes Licht  
mit weichen Konturen des Lichtkegels  
Leuchtenwirkungsgrad ca. 54 %  
Lichtkegel ca. 80°

insert: soft edge Glas  
Linse

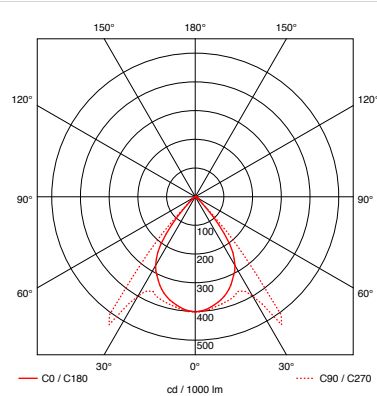
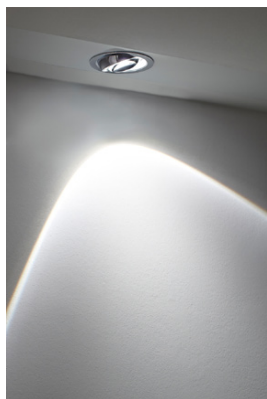

## Più C

gerichtetes Licht  
Leuchtenwirkungsgrad ca. 59 %  
Lichtkegel ca. 80°

insert: Linse

# Più alto 3d up HV Artikelnummern

## Farbcode

Artikelnummer mit Farbcode \_\_\_ ergänzen:

base —  
body —  
head —















	head	body	base
<u>C</u> <u>C</u> <u>C</u>	chrom	chrom	chrom
<u>M</u> <u>M</u> <u>M</u>	chrom matt	chrom matt	chrom matt
<u>B</u> <u>C</u> <u>B</u>	weiß glanz (bianco)	chrom	weiß glanz (bianco)
<u>W</u> <u>M</u> <u>W</u>	weiß matt	chrom matt	weiß matt
<u>N</u> <u>C</u> <u>N</u>	schwarz glanz (nero)	chrom	schwarz glanz (nero)
<u>S</u> <u>M</u> <u>S</u>	schwarz matt	chrom matt	schwarz matt

## HV-Halogen

### Hochvolt-Halogen Eco G9

max. 60 W (exkl. Leuchtmittel)

head	Più alto 3d up HV	Artikelnr.
<b>B</b> 	<b>B</b> <b>satiniertes Glas</b> diffus 	<b>1D11 89</b> ___ mit Farbcode ergänzen
<b>C</b> 	<b>C</b> <b>Linse</b> 80° 	<b>1D11 88</b> ___
<b>inserts</b> optional	 Filter rot  Filter grün  Filter blau  Filter gelb  Filter magenta	8K 60 2R 8K 60 2G 8K 60 2B 8K 60 2Y 8K 60 2M
		 satiniertes Glas  soft edge Glas nur für Version C
<b>light source</b>  + immer mitbestellen	 HV-Halogen Eco G9 48 W  HV-Halogen Eco G9 60 W	5D 00 48 C 5D 00 60 C