

Più alto 3d track HV Datenblatt

Occhio Più alto 3d HV Aufbaustrahler mit einzigartiger 3D-Kinematik für maximale Beweglichkeit.

Più alto² 3d NV steht in den Montagevarianten 'up' (Aufbau/feste Decken), 'flat' (Hohlraumdecke/Deckendose), 'plug' (Hohlraumdecke mit Einputzplatte) und 'track' (1- oder 3- Phasen Stromschiene) zur Verfügung.

Die verschiedenen optischen Komponenten (inserts) können jederzeit über einen einfachen Mechanismus getauscht bzw. neu zusammengestellt werden.

Dank dem Occhio 'Smart Source' Konzept besteht die freie Auswahl der vier Lichtquellen Hochvolt-Halogen (HV), Niedervolt-Halogen (NV), Metalldampf-Halogen (CDM) und „next generation“ Hochleistungs-LED.

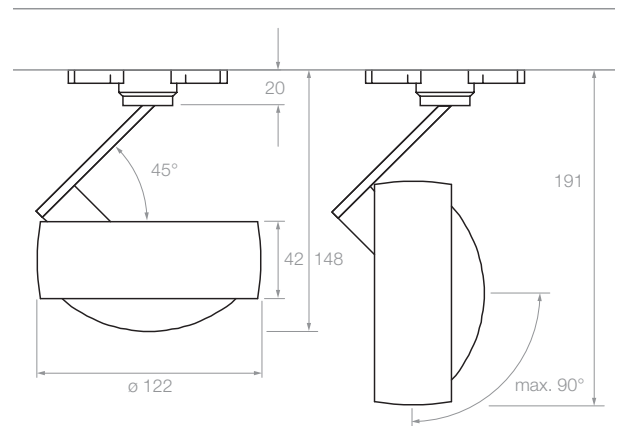

| | | | | | |
|--|---|--|---|---|---|
| Material Leuchte Aluminium, Messing, Stahl verchromt oder lackiert | Oberfläche head chrom, chrom matt, schwarz glänzend, schwarz matt, weiß glänzend, weiß matt | Oberfläche adapter silber, schwarz, weiß | Drehbereich body 355° (mit Anschlag) | Lichtwirkungen siehe Datenblatt S. 2 | Vorschaltgerät nicht notwendig Betrieb an 230 V AC |
| Material inserts optischer Kunststoff, Glas | Oberfläche body chrom, chrom matt | | Beweglichkeit head 90° (mit Anschlag) | Dimmung mit handelsüblichem Phasen- oder Phasenabschnitt- dimmer | |
| | | | Gewicht max. 0,8 kg | | |

Leuchtmittel HV

| | | | | | | |
|-----------------------------|----------|---------|---------|----------------------------|------------|-------------|
| Leistung | P | 60 W | 48 W | Farbtemperatur | T | 2800 K |
| Lichtstrom | Φ | 980 lm | 740 lm | Farbwiedergabeindex | CRI | Ra 100 |
| Wirkungsgrad | η | 16 lm/W | 15 lm/W | Effizienzklasse | EEK | D |
| Mittlere Lebensdauer | t | 2000 h | | Fassung | | G9 |
| | | | | Osram Bezeichnung | | Halopin Eco |
| | | | | Empfohlener Einsatz | | Wohnen |

Più alto 3d Lichtwirkungen HV

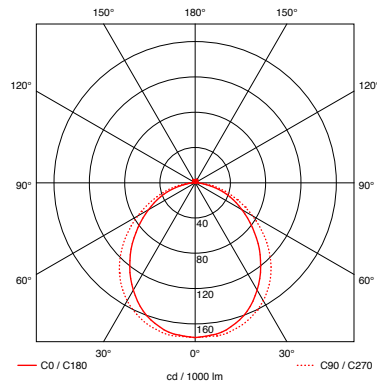
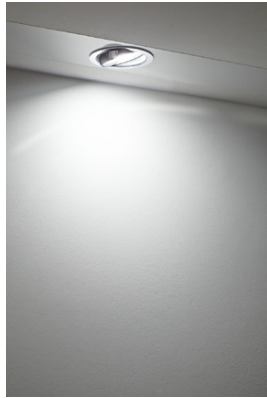

Più B

diffuses Licht
Leuchtenwirkungsgrad ca. 49 %

insert: satiniertes Glas

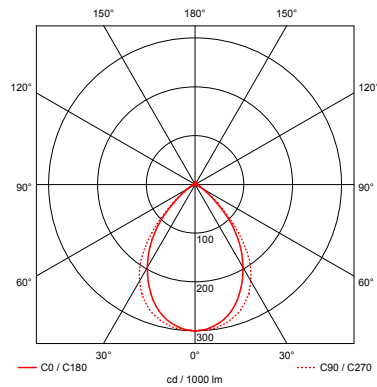
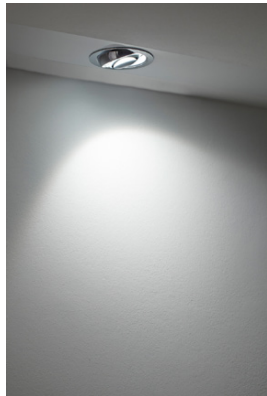

Più C mit satiniertem Glas

gerichtetes Licht
mit sanfter Aufweitung des Lichtkegels
Leuchtenwirkungsgrad ca. 53 %
Lichtkegel ca. 90°

insert: satiniertes Glas
 Linse

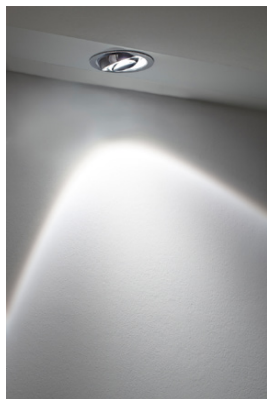

LVK ähnlich Più C

Più C mit soft edge Glas

gerichtetes Licht
mit weichen Konturen des Lichtkegels
Leuchtenwirkungsgrad ca. 54 %
Lichtkegel ca. 80°

insert: soft edge Glas
 Linse

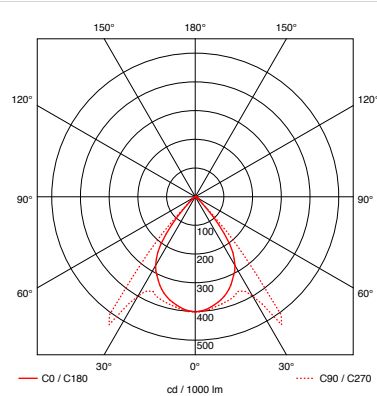
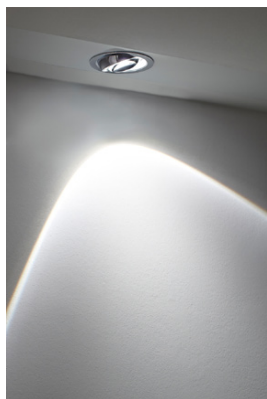

Più C

gerichtetes Licht
Leuchtenwirkungsgrad ca. 59 %
Lichtkegel ca. 80°

insert: Linse

Più alto 3d track HV Artikelnummern

Farbcode

Artikelnummer mit Farbcode ___ ergänzen:

track Adapter ___
body ___
head ___















| | head | body | track Adapter |
|----------------------------|----------------------|------------|---------------|
| <u>C</u> <u>C</u> <u>C</u> | chrom | chrom | weiß |
| <u>M</u> <u>M</u> <u>M</u> | chrom matt | chrom matt | silber |
| <u>B</u> <u>C</u> <u>B</u> | weiß glanz (bianco) | chrom | weiß |
| <u>W</u> <u>M</u> <u>W</u> | weiß matt | chrom matt | weiß |
| <u>N</u> <u>C</u> <u>N</u> | schwarz glanz (nero) | chrom | schwarz |
| <u>S</u> <u>M</u> <u>S</u> | schwarz matt | chrom matt | schwarz |

HV-Halogen

Hochvolt-Halogen Eco G9

max. 60 W (exkl. Leuchtmittel)

| head | Più alto 3d track HV | | Artikelnr. |
|---|---|--|---|
| B  | B  | satiniertes Glas diffus | 1D1489 ___ mit Farbcode ergänzen |
| C  | C  | Linse 80° | 1D1488 ___ |
| inserts optional |  Filter rot  Filter grün  Filter blau  Filter gelb  Filter magenta | 8K602R 8K602G 8K602B 8K602Y 8K602M |  satiniertes Glas  soft edge Glas nur für Version C |
| light source + immer mitbestellen |  HV-Halogen Eco G9 48 W  HV-Halogen Eco G9 60 W | 5D0048C 5D0060C | |
| ! | Più alto track auch erhältlich für 1-Phasen-Schiene, Art.-Nr. 1A_____1 | | |