

Divo parete singolo Niedervolt-Halogen

Wandleuchte aus modularem Kopf-Körper-System

Das Occhio Kopf-Körper-System sorgt dank einzigartiger Modularität für beeindruckende Lichtlösungen im Raum. Für spezifische Lichtwirkungen stehen verschiedene, drehbare Reflektorköpfe zur Verfügung, die durch einen einfachen Steckmechanismus jederzeit leicht ausgetauscht werden können. Für die Montage stehen verschiedene Ein- und Aufbaudosen bzw. Gehäuse zur Auswahl.

Wandleuchte Occhio Divo parete singolo besteht aus

body Occhio parete singolo	- verschiedene Längen und Oberflächen
head Occhio Divo	- versch. Lichtwirkungen und Oberflächen
Occhio Zubehör	- versch. Montagevarianten und Oberflächen

IP 20

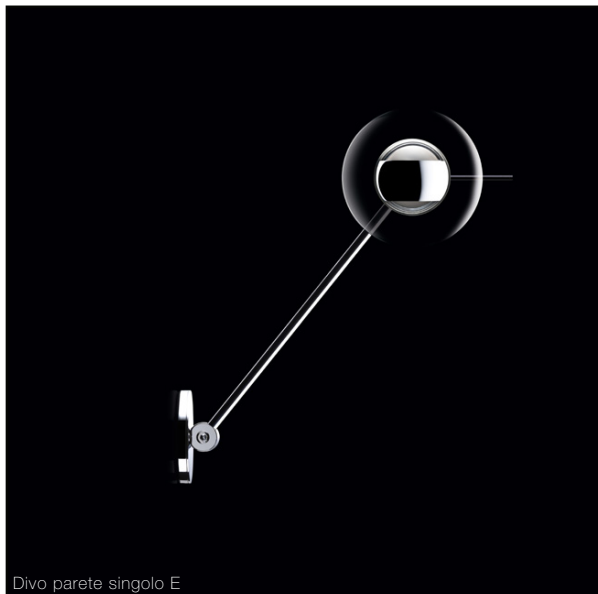

Divo parete singolo E

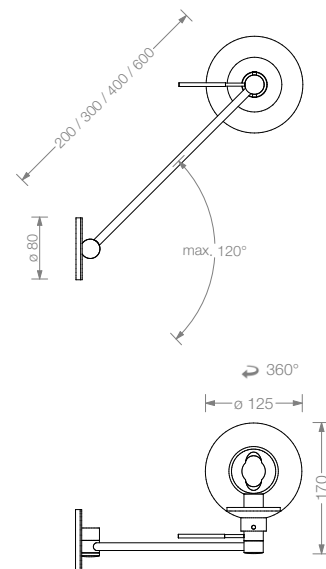

Material

Aluminium, Messing, Stahl, Glas

Oberfläche

Kopf: chrom, chrom matt
Körper: chrom, chrom matt

Länge / Schwenkbereich

20cm, 30cm, 40cm, 60cm / 120°

empfohlene Lichtwirkung

A, B, C, D, E siehe S.2 und S.3 Datenblatt

Leuchtmittel

Niedervolt-Halogen, Betriebsspannung 12 V
max. 60 W IRC, GY6.35
Energieeffizienzklasse B, Lebensdauer 4.000 h

Lichtstrom (LM)

35 W / 860 lm, 50 W / 1180 lm, 60 W / 1650 lm

Farbtemperatur / Farbwiedergabe

3000 K / CRI 100

Gewicht

Reflektorkopf und Körper max. 1,0 kg

Montagezubehör

für Einbau oder Aufbau, siehe S.5 Datenblatt

Divo parete singolo empfohlene Lichtwirkungen

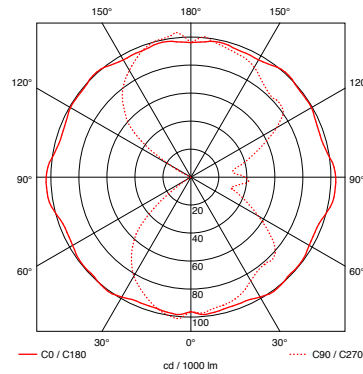
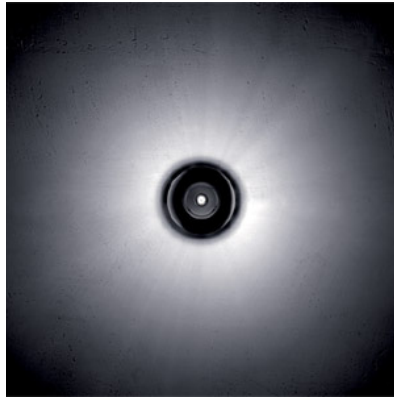

Divo A

Reflektorkopf für freistrahlenes Licht, radiale Lichtverteilung

bei satiniertem Glas weichen die Lichtwirkungen deutlich von den Abbildungen ab

Leuchtenwirkungsgrad

klares Glas 96%
satiniertes Glas 93%

Material / Oberflächen

klares oder satiniertes, hitzefestes Glas
Reflektor Aluminium
Halter chrom matt oder chrom

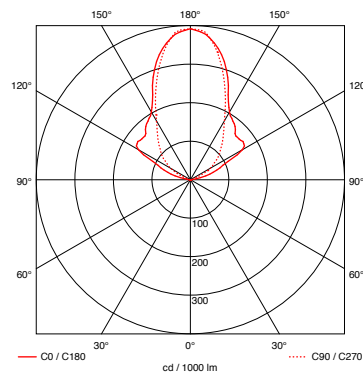

Divo B

Reflektorkopf für einseitig weit abstrahlendes Licht

bei satiniertem Glas weichen die Lichtwirkungen deutlich von den Abbildungen ab

Leuchtenwirkungsgrad

klares Glas 69%
satiniertes Glas 66%

Material / Oberflächen

klares oder satiniertes, hitzefestes Glas
Reflektor Aluminium
Halter chrom matt oder chrom

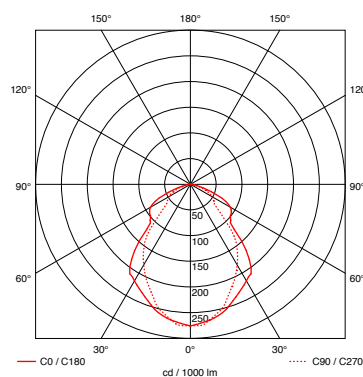

Divo C

Reflektorkopf einseitig eng abstrahlendes Licht

bei satiniertem Glas weichen die Lichtwirkungen deutlich von den Abbildungen ab

Leuchtenwirkungsgrad

klares Glas 54%
satiniertes Glas 52%

Material / Oberflächen

klares oder satiniertes, hitzefestes Glas
Reflektor Aluminium
Halter chrom matt oder chrom

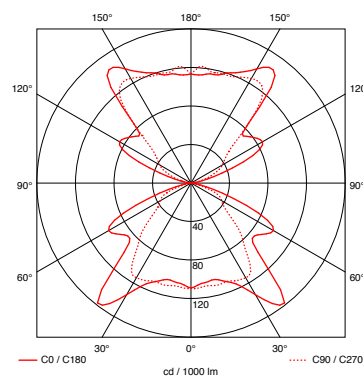
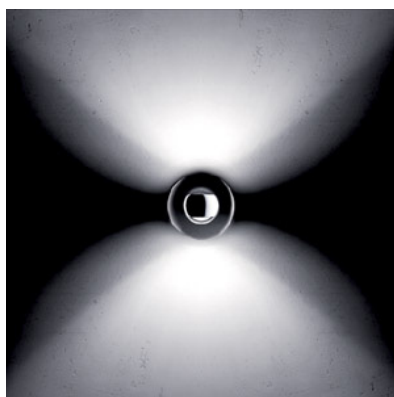

Divo D

Reflektorkopf für beidseitig eng abstrahlendes Licht

bei satiniertem Glas weichen die Lichtwirkungen deutlich von den Abbildungen ab

Leuchtenwirkungsgrad

klares Glas 77%
satiniertes Glas 73%

Material / Oberflächen

klares oder satiniertes, hitzefestes Glas
Reflektor Aluminium
Halter chrom matt oder chrom

Divo parete singolo empfohlene Lichtwirkungen

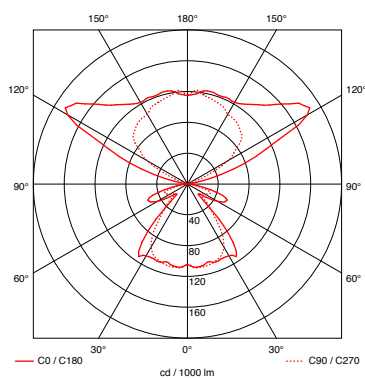
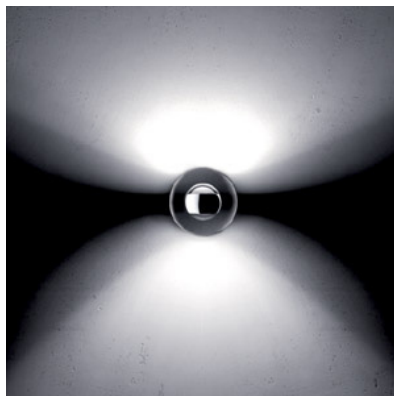

Divo E

Reflektorkopf für einseitig eng und einseitig weit abstrahlendes Licht

bei satiniertem Glas weichen die Lichtwirkungen deutlich von den Abbildungen ab

Leuchtenwirkungsgrad

klares Glas 79%
satiniertes Glas 77%

Material / Oberflächen

klares oder satiniertes, hitzefestes Glas
Reflektor Aluminium
Halter chrom matt oder chrom

Datenblatt

Occhio



4 | 5

Divo parete singolo Artikelnummern

Artikelnummer
_chrom matt M
_chrom C

parete singolo 	max. 60 W Niedervolt-Halogen, GY6.35	20 cm	7P 11 00 _
		30 cm	7P 12 00 _
		40 cm	7P 13 00 _
		60 cm	7P 14 00 _

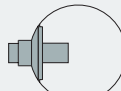
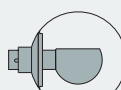
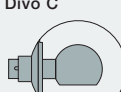
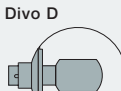

Divo A 	Glas klar	8K 00 A1 M
	satiniertes Glas	8K 00 A1 C
Divo B 	Glas klar	8K 00 B1 M
	satiniertes Glas	8K 00 B1 C
Divo C 	Glas klar	8K 00 C1 M
	satiniertes Glas	8K 00 C1 C
Divo D 	Glas klar	8K 00 D1 M
	satiniertes Glas	8K 00 D1 C
Divo E 	Glas klar	8K 00 E1 M
	satiniertes Glas	8K 00 E1 C
		8K 00 E2 M
		8K 00 E2 C

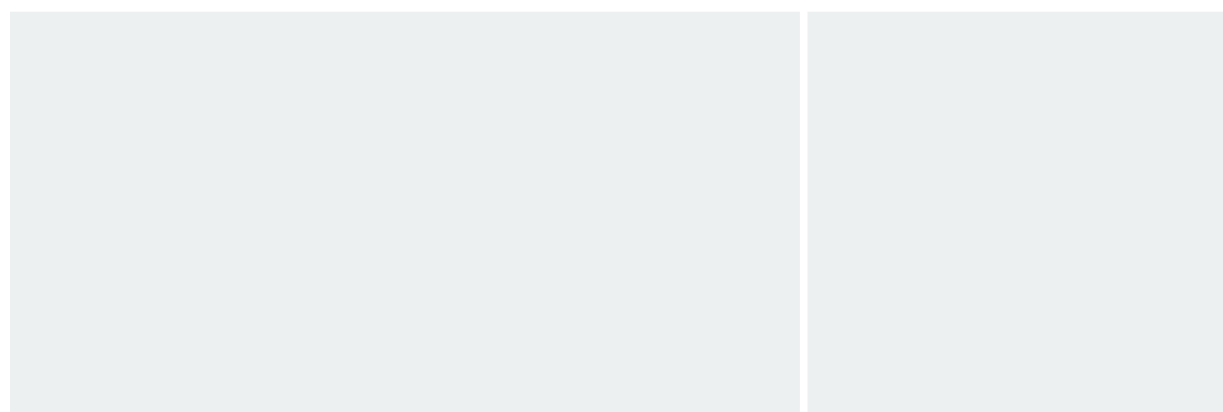

Divo parete singolo Artikelnummern

Artikelnummer
_chrom matt M
_chrom C



Einbau Transformator bauseits

Dose flach



für Hohlraumdose und bauseitige
Wand-/Deckendose, h 8 mm, ø 80 mm

8Z 00 00 M
8Z 00 00 C

elektr. Transformator max. 150 W

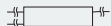

für Montage in Hohlwand/-decke,
phasenan-/abschrittdimmbar,
50 – 150 W,
l 153 mm, b 54 mm, h 36 mm

7Z 00 03 T

elektr. Transformator max. 105 W



für Montage in Hohlwand/-decke,
phasenan-/abschrittdimmbar,
35 – 105 W,
l 107 mm, b 52 mm, h 30 mm

7Z 00 01 T

elektr. Transformator max. 70 W



für Montage in Unterputzdose (Wand/Decke),
nicht für verticale an
der Decke, nicht für Hohlraumdose,
phasenan-/abschrittdimmbar, 20 – 70 W,
ø 53 mm, h 22 mm

7Z 00 02 T



Transformator in Aufbaugeschäse

Gehäuse singolo



Aufbauversion
inkl. elektronischem
Transformator 35 – 75 W
l 176 mm, b 88 mm, h 28 mm

matt chrom 7Z 40 10 M F
chrom 7Z 40 10 C F
bianco/chrom 7Z 40 10 B F
nero/chrom 7Z 40 10 N F



track Version

matt chrom 4Z 40 10 M F
chrom 4Z 40 10 C F
bianco/chrom 4Z 40 10 B F
nero/chrom 4Z 40 10 N F