

Divo letto Hochvolt-Halogen

Wandleuchte aus modularem Kopf-Körper-System

Das Occhio Kopf-Körper-System sorgt dank einzigartiger Modularität für beeindruckende Lichtlösungen im Raum. Für spezifische Lichtwirkungen stehen verschiedene, drehbare Reflektorköpfe zur Verfügung, die durch einen einfachen Steckmechanismus jederzeit leicht ausgetauscht werden können. Für die Montage stehen verschiedene Ein- und Aufbaudosen bzw. Gehäuse zur Auswahl.

Wandleuchte Occhio Divo letto besteht aus

- body Occhio letto - verschiedene Längen und Oberflächen
- head Occhio Divo - verschiedene Lichtwirkungen und Oberflächen
- Occhio Zubehör - verschiedene Montagevarianten und Oberflächen

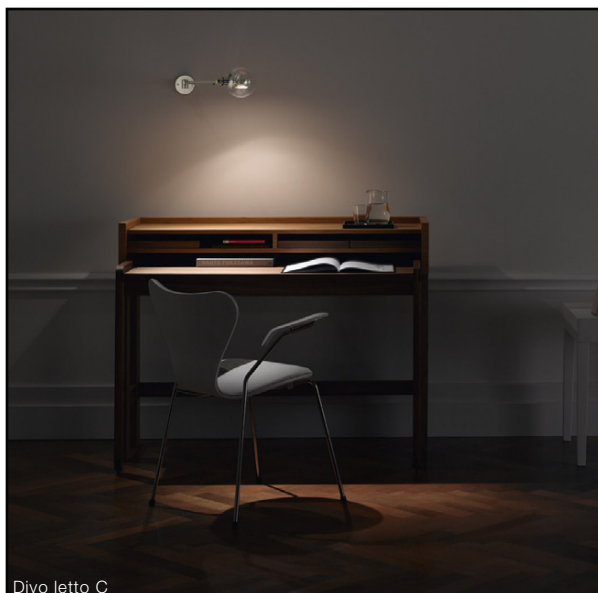
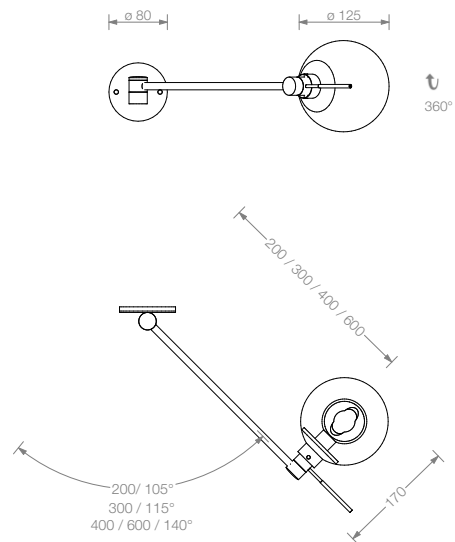
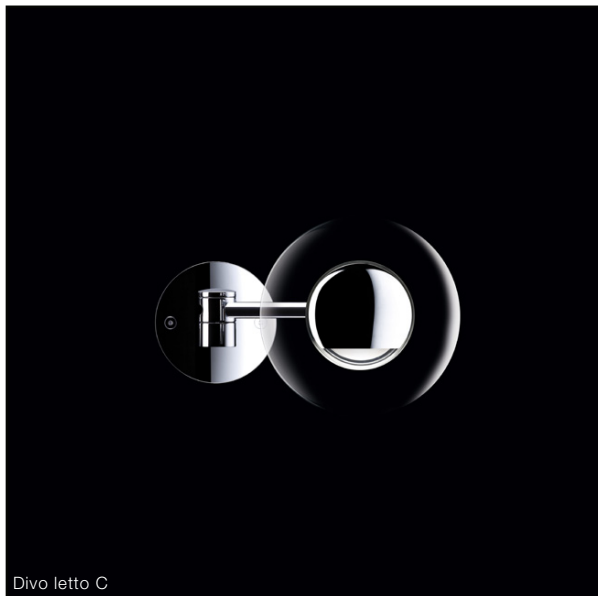

Material

Aluminium, Messing, Stahl, Glas

Oberfläche

Kopf: chrom, chrom matt
Körper: chrom, chrom matt

Länge / Schwenkbereich

20 cm / 105°, 30 cm / 115°, 40cm / 140° und 60 cm / 140°

empfohlene Lichtwirkung

B,C, E siehe S.2 Datenblatt

Leuchtmittel

Hochvolt-Halogen, Betriebsspannung 230 V
60 / 70 W, B15d Eco,
Energieeffizienzklasse D, Lebensdauer 2.000 h

Lichtstrom (LM)

60 W / 980 lm, 70 W / 1180 lm

Farbtemperatur / Farbwiedergabe

2900 K / CRI 100

Gewicht

Reflektorkopf und Körper max. 1,2 kg

Montagezubehör

für Einbau oder Aufbau, siehe S.3 Datenblatt

Divo letto empfohlene Lichtwirkungen

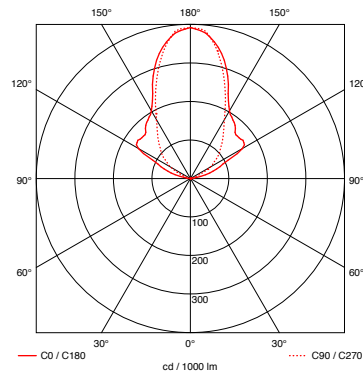

Divo B
Reflektorkopf für einseitig
weit abstrahlendes Licht

bei satiniertem Glas weichen die
Lichtwirkungen deutlich von den
Abbildungen ab

Leuchtenwirkungsgrad
klares Glas 69%
satiniertes Glas 66%

Material / Oberfläche
klares oder satiniertes, hitzefestes Glas
Reflektor Aluminium
Halter chrom matt oder chrom

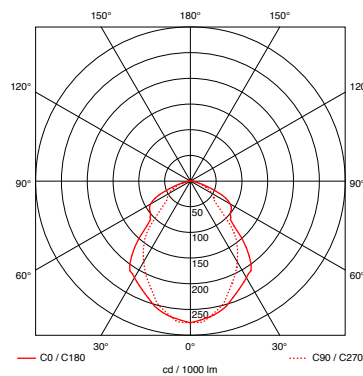
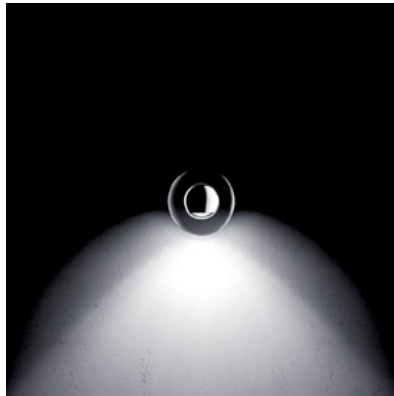

Divo C
Reflektorkopf einseitig
eng abstrahlendes Licht

bei satiniertem Glas weichen die
Lichtwirkungen deutlich von den
Abbildungen ab

Leuchtenwirkungsgrad
klares Glas 54%
satiniertes Glas 52%

Material / Oberfläche
klares oder satiniertes, hitzefestes Glas
Reflektor Aluminium
Halter chrom matt oder chrom

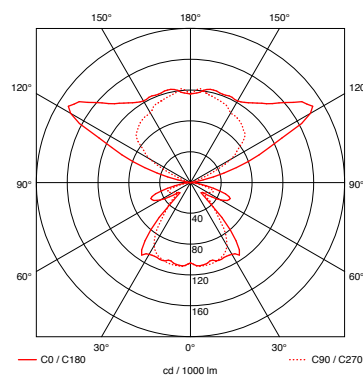
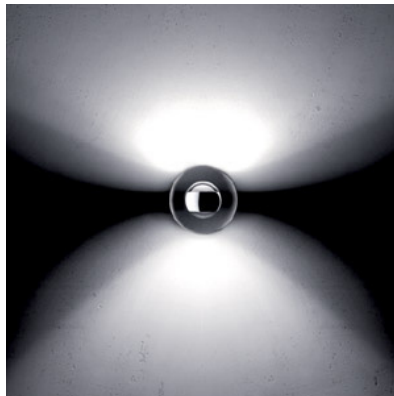

Divo E
Reflektorkopf für einseitig eng und
einseitig weit abstrahlendes Licht



bei satiniertem Glas weichen die
Lichtwirkungen deutlich von den
Abbildungen ab

Leuchtenwirkungsgrad
klares Glas 79%
satiniertes Glas 77%

Material / Oberfläche
klares oder satiniertes, hitzefestes Glas
Reflektor Aluminium
Halter chrom matt oder chrom

Divo letto Artikelnummern







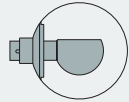
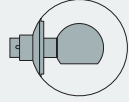
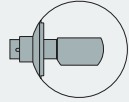

Artikelnummer
_chrom matt M
_chrom C

letto				
		max. 70W Hochvolt-Halogen B15d	20 cm 30 cm 40 cm 60 cm	
	L			8B 11 00 _ L/R
	R			8B 12 00 _ L/R 8B 13 00 _ L/R 8B 14 00 _ L/R



Divo B			
		Glas klar	8K 00 B1 M 8K 00 B1 C
		satinieretes Glas	8K 00 B2 M 8K 00 B2 C
Divo C		Glas klar	8K 00 C1 M 8K 00 C1 C
		satinieretes Glas	8K 00 C2 M 8K 00 C2 C
Divo E		Glas klar	8K 00 E1 M 8K 00 E1 C
		satinieretes Glas	8K 00 E2 M 8K 00 E2 C

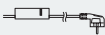

Dose flach			
			für Hohlraumdose und bau- seitige Wand- / Deckendose h 8 mm, ø 80 mm
Aufbaudose			
			für Aufputzmontage h 22 mm, ø 80 mm
			mit Kabeldurchführung h 22 mm, ø 80 mm
Schnurdimmer			
			mit Anschlussleitung transparent, Kabellänge 150 / 150 cm, zur Verwendung mit Aufbaudose mit Kabeldurchführung
