

Divo soffitto singolo Niedervolt-Halogen

Deckenleuchte aus modularem Kopf-Körper-System

Das Occhio Kopf-Körper-System sorgt dank einzigartiger Modularität für beeindruckende Lichtlösungen im Raum. Für spezifische Lichtwirkungen stehen verschiedene, drehbare Reflektorköpfe zur Verfügung, die durch einen einfachen Steckmechanismus jederzeit leicht ausgetauscht werden können. Für die Montage stehen verschiedene Ein- und Aufbaudosen bzw. Gehäuse zur Auswahl.

Deckenleuchte Occhio Divo soffitto singolo besteht aus

body Occhio soffitto singolo - verschiedene Längen und Oberflächen
 head Occhio Divo - versch. Lichtwirkungen und Oberflächen
 Occhio Zubehör - versch. Montagevarianten und Oberflächen

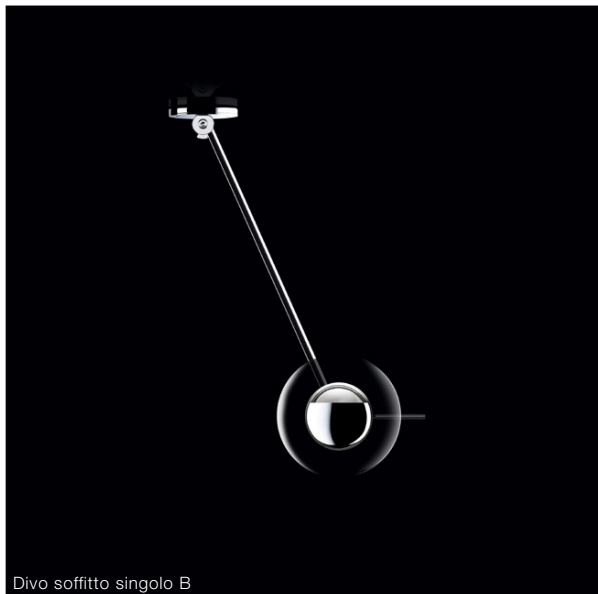

Divo soffitto singolo B

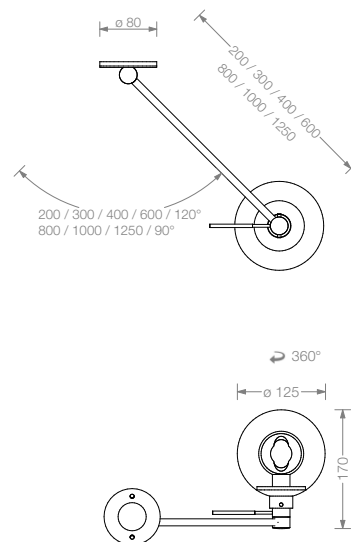

Material

Aluminium, Messing, Stahl, Glas

Oberfläche

Kopf: chrom, chrom matt
 Körper: chrom, chrom matt

Länge / Schwenkbereich

20 cm, 30 cm, 40 cm, 60 cm / 120°
 80 cm, 100 cm, 125 cm / 90°

empfohlene Lichtwirkung

A, B, C, E siehe S.2 Datenblatt

Leuchtmittel

Niedervolt-Halogen, Betriebsspannung 12 V
 max. 60 W IRC, GY6.35
 Energieeffizienzklasse B, Lebensdauer 4.000 h

Lichtstrom (LM)

35 W / 860 lm, 50 W / 1180 lm, 60 W / 1650 lm

Farbtemperatur / Farbwiedergabe

3000 K / CRI 100

Gewicht

Reflektorkopf und Körper max. 1,5 kg

Montagezubehör

für Einbau oder Aufbau, siehe S.4 Datenblatt

Divo soffitto singolo empfohlene Lichtwirkungen

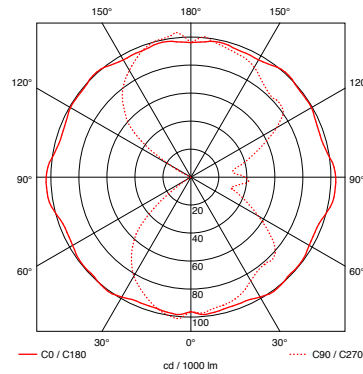
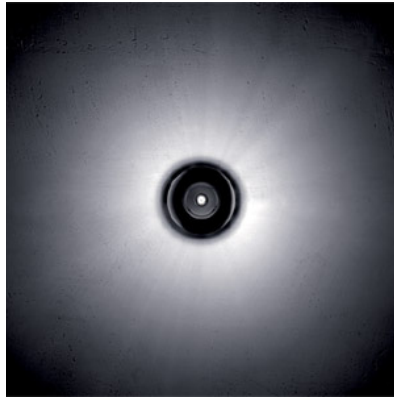

Divo A

Reflektorkopf für freistrahlenes Licht, radiale Lichtverteilung

bei satiniertem Glas weichen die Lichtwirkungen deutlich von den Abbildungen ab

Leuchtenwirkungsgrad

klares Glas 96%
satiniertes Glas 93%

Material / Oberfläche

klares oder satiniertes, hitzefestes Glas
Reflektor Aluminium
Halter chrom matt oder chrom

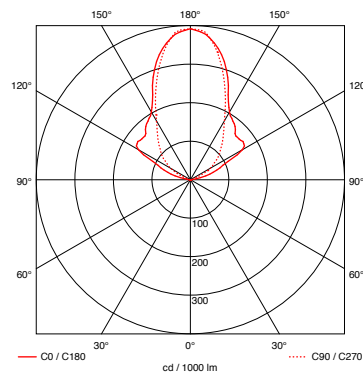

Divo B

Reflektorkopf für einseitig weit abstrahlendes Licht

bei satiniertem Glas weichen die Lichtwirkungen deutlich von den Abbildungen ab

Leuchtenwirkungsgrad

klares Glas 69%
satiniertes Glas 66%

Material / Oberfläche

klares oder satiniertes, hitzefestes Glas
Reflektor Aluminium
Halter chrom matt oder chrom

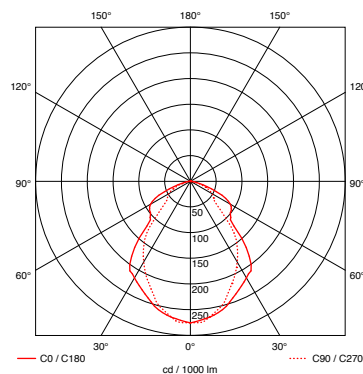

Divo C

Reflektorkopf einseitig eng abstrahlendes Licht

bei satiniertem Glas weichen die Lichtwirkungen deutlich von den Abbildungen ab

Leuchtenwirkungsgrad

klares Glas 54%
satiniertes Glas 52%

Material / Oberfläche

klares oder satiniertes, hitzefestes Glas
Reflektor Aluminium
Halter chrom matt oder chrom

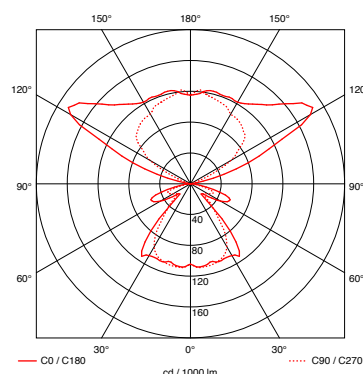
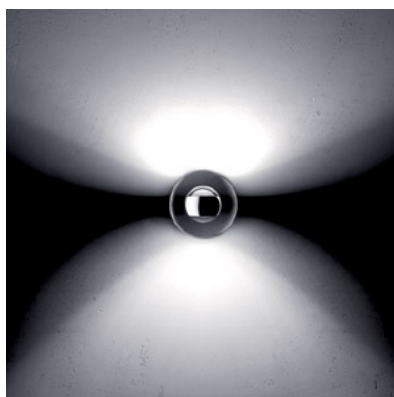

Divo E

Reflektorkopf für einseitig eng und einseitig weit abstrahlendes Licht

bei satiniertem Glas weichen die Lichtwirkungen deutlich von den Abbildungen ab

Leuchtenwirkungsgrad

klares Glas 79%
satiniertes Glas 77%

Material / Oberfläche

klares oder satiniertes, hitzefestes Glas
Reflektor Aluminium
Halter chrom matt oder chrom

Divo soffitto singolo Artikelnummern

Artikelnummer
_chrom matt M
_chrom C

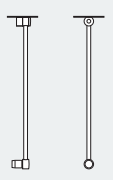
soffitto singolo			
		max. 60 W Niedervolt-Halogen, GY6.35	
			30 cm 7P 12 00 _
			40 cm 7P 13 00 _
			60 cm 7P 14 00 _
			80 cm 7P 15 00 _
			100 cm 7P 16 00 _
		125 cm 7P 17 00 _	

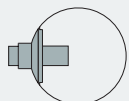
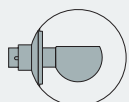
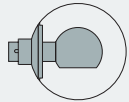
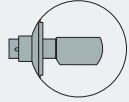

Divo A			
		Glas klar	8K 00 A1 M 8K 00 A1 C
		satiniertes Glas	8K 00 A2 M 8K 00 A2 C
Divo B			
		Glas klar	8K 00 B1 M 8K 00 B1 C
		satiniertes Glas	8K 00 B2 M 8K 00 B2 C
Divo C			
		Glas klar	8K 00 C1 M 8K 00 C1 C
		satiniertes Glas	8K 00 C2 M 8K 00 C2 C
Divo E			
		Glas klar	8K 00 E1 M 8K 00 E1 C
		satiniertes Glas	8K 00 E2 M 8K 00 E2 C



--	--	--	--

Divo soffitto singolo Artikelnummern

Artikelnummer
_chrom matt M
_chrom C



Einbau Transformator bauseits

Dose flach



für Hohlraumdose und bauseitige
Wand-/Deckendose, h 8 mm, ø 80 mm

8Z 00 00 M
8Z 00 00 C

elektr. Transformator max. 150 W

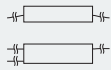

für Montage in Hohlwand/-decke,
phasenan-/abschrittdimmbar,
50 – 150 W,
l 153 mm, b 54 mm, h 36 mm

7Z 00 03 T

elektr. Transformator max. 105 W



für Montage in Hohlwand/-decke,
phasenan-/abschrittdimmbar,
35 – 105 W,
l 107 mm, b 52 mm, h 30 mm

7Z 00 01 T

elektr. Transformator max. 70 W



für Montage in Unterputzdose (Wand/Decke),
nicht für vertikale an
der Decke, nicht für Hohlraumdose,
phasenan-/abschrittdimmbar, 20 – 70 W,
ø 53 mm, h 22 mm

7Z 00 02 T



Transformator in Aufbaugehäuse

Gehäuse singolo



Aufbauversion
inkl. elektronischem
Transformator 35 – 75 W
l 176 mm, b 88 mm, h 28 mm

matt chrom 7Z 40 10 M F
chrom 7Z 40 10 C F
bianco / chrom 7Z 40 10 B F
nero / chrom 7Z 40 10 N F



track Version

matt chrom 4Z 40 10 M F
chrom 4Z 40 10 C F
bianco / chrom 4Z 40 10 B F
nero / chrom 4Z 40 10 N F