

## Divo soffitto singolo Hochvolt-Halogen

Deckenleuchte aus modularem Kopf-Körper-System

Das Occhio Kopf-Körper-System sorgt dank einzigartiger Modularität für beeindruckende Lichtlösungen im Raum. Für spezifische Lichtwirkungen stehen verschiedene, drehbare Reflektorköpfe zur Verfügung, die durch einen einfachen Steckmechanismus jederzeit leicht ausgetauscht werden können. Für die Montage stehen verschiedene Ein- und Aufbaudosen bzw. Gehäuse zur Auswahl.

Deckenleuchte Occhio Divo soffitto singolo besteht aus

body Occhio soffitto singolo - verschiedene Längen und Oberflächen  
head Occhio Divo - versch. Lichtwirkungen und Oberflächen  
Occhio Zubehör - versch. Montagevarianten und Oberflächen

IP 20

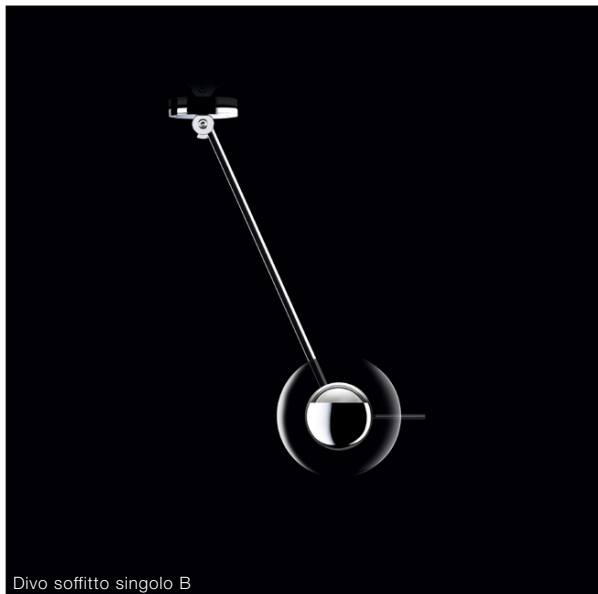
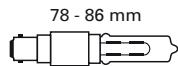

Divo soffitto singolo B

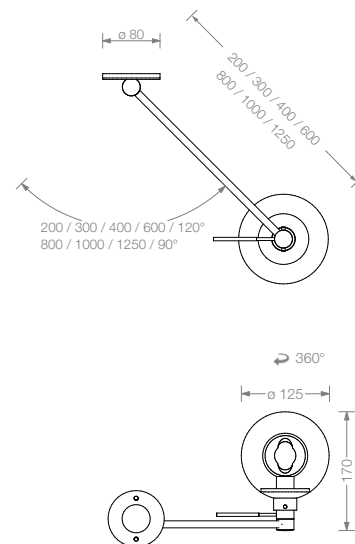

### Material

Aluminium, Messing, Stahl, Glas

### Oberfläche

Kopf: chrom, chrom matt  
Körper: chrom, chrom matt

### Länge / Schwenkbereich

20 cm, 30 cm, 40 cm, 60 cm / 120°  
80 cm, 100 cm, 125 cm / 90°

### empfohlene Lichtwirkung

A, B, C, E siehe S.2 Datenblatt

### Leuchtmittel

Hochvolt-Halogen, Betriebsspannung 230 V  
60 / 70 W, B15d Eco, Energieeffizienzklasse D,  
Lebensdauer 2.000 h

### Lichtstrom (LM)

60 W / 980 lm, 70 W / 1180 lm

### Farbtemperatur / Farbwiedergabe

2900 K / CRI 100

### Gewicht

Reflektorkopf und Körper max. 1,5 kg

### Montagezubehör

für Einbau oder Aufbau, siehe S.4 Datenblatt

## Divo soffitto singolo empfohlene Lichtwirkungen

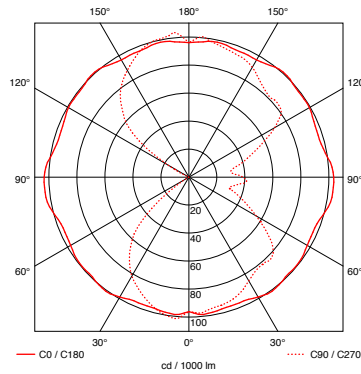
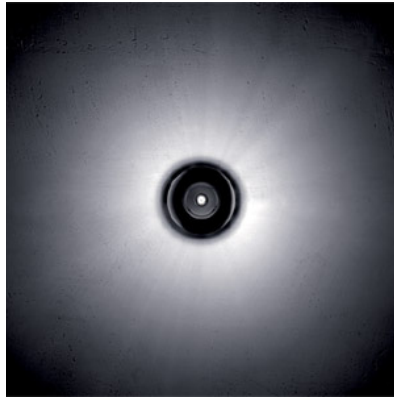

### Divo A

Reflektorkopf für freistrahlenes Licht, radiale Lichtverteilung

bei satiniertem Glas weichen die Lichtwirkungen deutlich von den Abbildungen ab

#### Leuchtenwirkungsgrad

klares Glas 96%  
satiniertes Glas 93%

#### Material / Oberfläche

klares oder satiniertes, hitzefestes Glas  
Reflektor Aluminium  
Halter chrom matt oder chrom

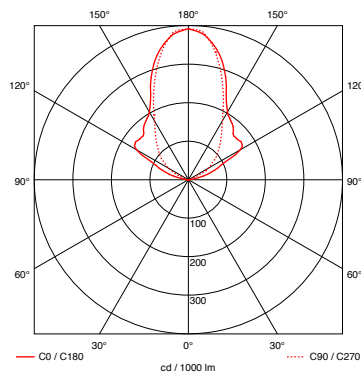

### Divo B

Reflektorkopf für einseitig weit abstrahlendes Licht

bei satiniertem Glas weichen die Lichtwirkungen deutlich von den Abbildungen ab

#### Leuchtenwirkungsgrad

klares Glas 69%  
satiniertes Glas 66%

#### Material / Oberfläche

klares oder satiniertes, hitzefestes Glas  
Reflektor Aluminium  
Halter chrom matt oder chrom

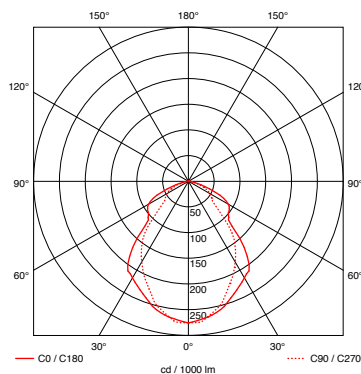

### Divo C

Reflektorkopf einseitig eng abstrahlendes Licht

bei satiniertem Glas weichen die Lichtwirkungen deutlich von den Abbildungen ab

#### Leuchtenwirkungsgrad

klares Glas 54%  
satiniertes Glas 52%

#### Material / Oberfläche

klares oder satiniertes, hitzefestes Glas  
Reflektor Aluminium  
Halter chrom matt oder chrom

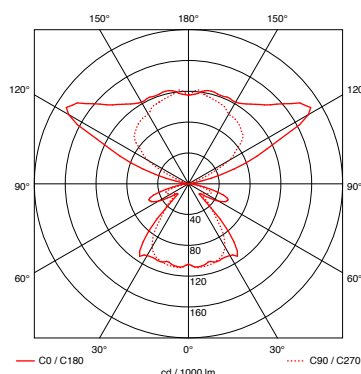
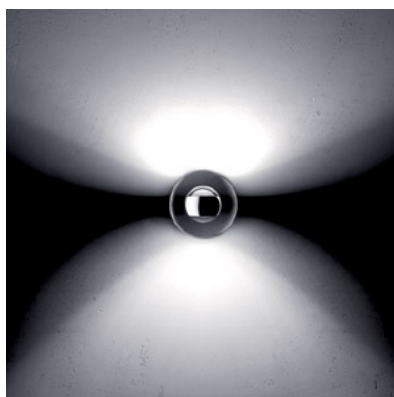

### Divo E

Reflektorkopf für einseitig eng und einseitig weit abstrahlendes Licht

bei satiniertem Glas weichen die Lichtwirkungen deutlich von den Abbildungen ab

#### Leuchtenwirkungsgrad

klares Glas 79%  
satiniertes Glas 77%

#### Material / Oberfläche

klares oder satiniertes, hitzefestes Glas  
Reflektor Aluminium  
Halter chrom matt oder chrom

## Divo soffitto singolo Artikelnummern

Artikelnummer  
\_chrom matt M  
\_chrom C

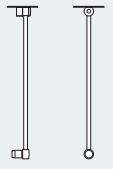
soffitto singolo			
		max. 70 W Hochvolt-Halogen B15d	
			30 cm 8P 12 00 _
			40 cm 8P 13 00 _
			60 cm 8P 14 00 _
			80 cm 8P 15 00 _
			100 cm 8P 16 00 _ 125 cm 8P 17 00 _

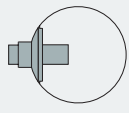
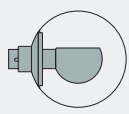
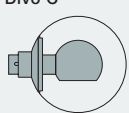
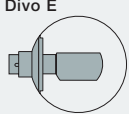

Divo A			
		Glas klar	8K 00 A1 M 8K 00 A1 C
		satiniertes Glas	8K 00 A2 M 8K 00 A2 C
		Glas klar	8K 00 B1 M 8K 00 B1 C
		satiniertes Glas	8K 00 B2 M 8K 00 B2 C
		Glas klar	8K 00 C1 M 8K 00 C1 C
		satiniertes Glas	8K 00 C2 M 8K 00 C2 C
		Glas klar	8K 00 E1 M 8K 00 E1 C
		satiniertes Glas	8K 00 E2 M 8K 00 E2 C



Dose flach			
	—	für Hohlraumdose und bau- seitige Wand-/Deckendose h 8 mm, ø 80 mm	8Z 00 00 _
	—	180° drehbar	8Z 00 01 _
	↻	h 12 mm, ø 80 mm	
<b>Aufbaudose</b>			
	—	für Aufputzmontage h 22 mm, ø 80 mm	8Z 01 00 _
	—	mit Kabeldurchführung h 22 mm, ø 80 mm	8Z 03 00 _
	—	180° drehbar	8Z 01 01 _
	↻	h 26 mm, ø 80 mm	