

Divo soffitto due Hochvolt-Halogen

Deckenleuchte aus modularem Kopf-Körper-System

Das Occhio Kopf-Körper-System sorgt dank einzigartiger Modularität für beeindruckende Lichtlösungen im Raum. Für spezifische Lichtwirkungen stehen verschiedene, drehbare Reflektorköpfe zur Verfügung, die durch einen einfachen Steckmechanismus jederzeit leicht ausgetauscht werden können. Für die Montage stehen verschiedene Ein- und Aufbaudosen bzw. Gehäuse zur Auswahl.

Deckenleuchte Occhio Divo soffitto due besteht aus

- | | |
|--------------------------|--|
| body Occhio soffitto due | - verschiedene Längen und Oberflächen |
| head Occhio Divo | - versch. Lichtwirkungen und Oberflächen |
| Occhio Zubehör | - versch. Montagevarianten und Oberflächen |

IP 20

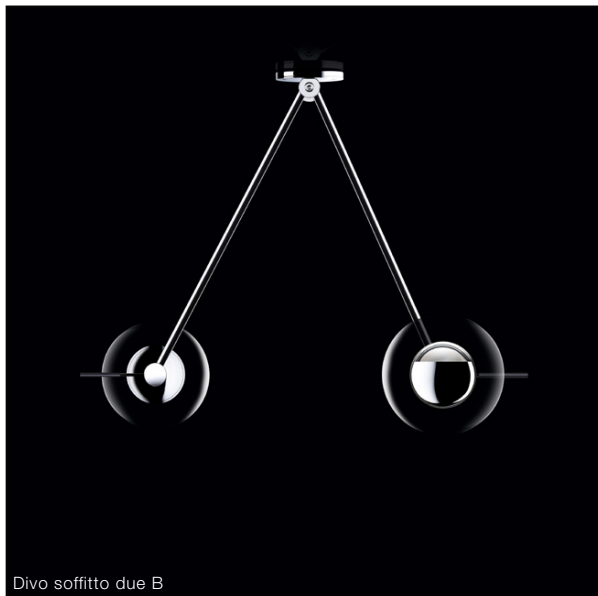
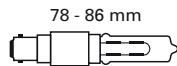

Divo soffitto due B

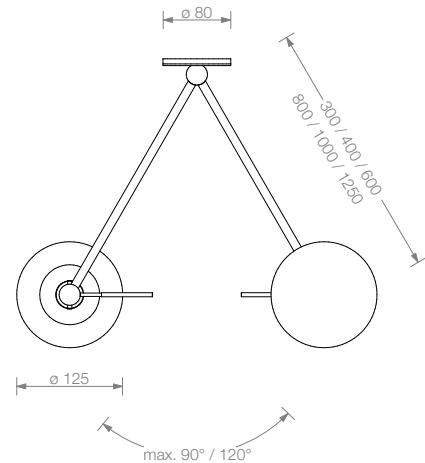

Divo soffitto due B

Material

Aluminium, Messing, Stahl, Glas

Oberfläche

Kopf: chrom, chrom matt
Körper: chrom, chrom matt

Länge / Schwenkbereich

30 cm, 40 cm, 60 cm / 120°
80 cm, 100 cm, 125 cm / 90°

empfohlene Lichtwirkung

A, B, C, E siehe S.2 Datenblatt

Leuchtmittel

Hochvolt-Halogen, Betriebsspannung 230 V
2 x 60 / 70W, B15d Eco, Energieeffizienzklasse D,
Lebensdauer 2.000 h

Lichtstrom (LM)

60 W / 980 lm, 70 W / 1180 lm

Farbtemperatur / Farbwiedergabe

2900 K / CRI 100

Gewicht

Reflektorkopf und Körper max. 2,5 kg

Montagezubehör

für Einbau oder Aufbau, siehe S.3 Datenblatt

Divo soffitto due empfohlene Lichtwirkungen

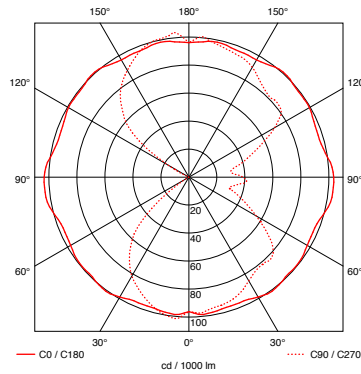
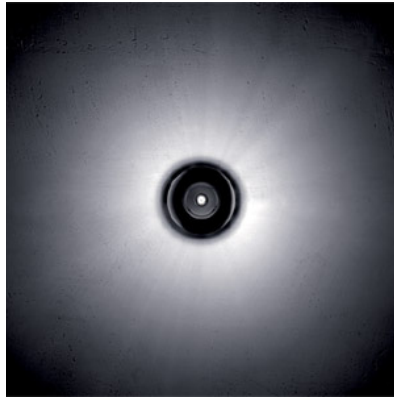

Divo A

Reflektorkopf für freistrahlenes Licht, radiale Lichtverteilung

bei satiniertem Glas weichen die Lichtwirkungen deutlich von den Abbildungen ab

Leuchtenwirkungsgrad

klares Glas 96%
satiniertes Glas 93%

Material / Oberfläche

klares oder satiniertes, hitzefestes Glas
Reflektor Aluminium
Halter chrom matt oder chrom

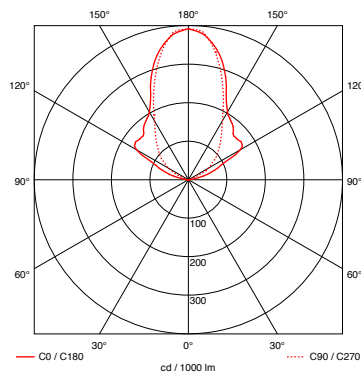

Divo B

Reflektorkopf für einseitig weit abstrahlendes Licht

bei satiniertem Glas weichen die Lichtwirkungen deutlich von den Abbildungen ab

Leuchtenwirkungsgrad

klares Glas 69%
satiniertes Glas 66%

Material / Oberfläche

klares oder satiniertes, hitzefestes Glas
Reflektor Aluminium
Halter chrom matt oder chrom

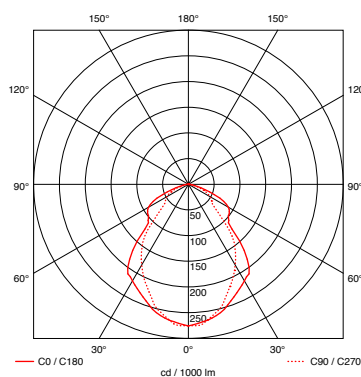

Divo C

Reflektorkopf einseitig eng abstrahlendes Licht

bei satiniertem Glas weichen die Lichtwirkungen deutlich von den Abbildungen ab

Leuchtenwirkungsgrad

klares Glas 54%
satiniertes Glas 52%

Material / Oberfläche

klares oder satiniertes, hitzefestes Glas
Reflektor Aluminium
Halter chrom matt oder chrom

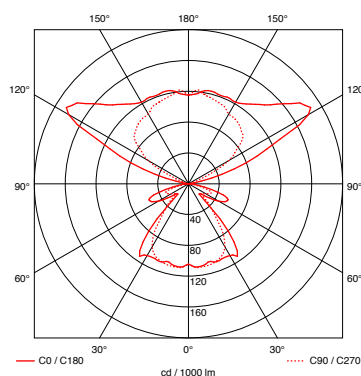
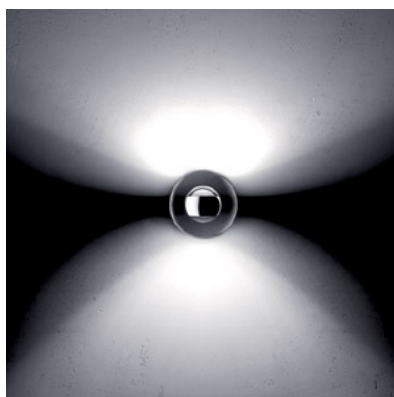

Divo E

Reflektorkopf für einseitig eng und einseitig weit abstrahlendes Licht

bei satiniertem Glas weichen die Lichtwirkungen deutlich von den Abbildungen ab

Leuchtenwirkungsgrad

klares Glas 79%
satiniertes Glas 77%

Material / Oberfläche

klares oder satiniertes, hitzefestes Glas
Reflektor Aluminium
Halter chrom matt oder chrom

Divo soffitto due Artikelnummern

Artikelnummer
_chrom matt M
_chrom C

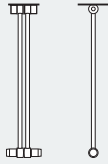
soffitto due			
		max. 2 x 70 W Hochvolt-Halogen B15d	
			30 cm 8S 32 00 _ 40 cm 8S 33 00 _ 60 cm 8S 34 00 _ 80 cm 8S 35 00 _ 100 cm 8S 36 00 _ 125 cm 8S 37 00 _

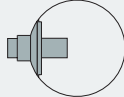
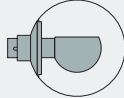
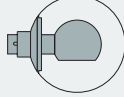
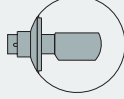

Divo A			
		Glas klar	8K 00 A1 M 8K 00 A1 C
		satiniertes Glas	8K 00 A2 M 8K 00 A2 C
Divo B			
		Glas klar	8K 00 B1 M 8K 00 B1 C
		satiniertes Glas	8K 00 B2 M 8K 00 B2 C
Divo C			
		Glas klar	8K 00 C1 M 8K 00 C1 C
		satiniertes Glas	8K 00 E2 M 8K 00 E2 C
Divo E			
		Glas klar	8K 00 E1 M 8K 00 E1 C
		satiniertes Glas	8K 00 E2 M 8K 00 E2 C



Dose flach			
		für Hohlraumdose und bau- seitige Wand- / Deckdose h 8 mm, ø 80 mm	8Z 00 00 _
		180° drehbar h 12 mm, ø 80 mm	8Z 00 01 _
Aufbaudose			
		für Aufputzmontage h 22 mm, ø 80 mm	8Z 01 00 _
		mit Kabeldurchführung h 22 mm, ø 80 mm	8Z 03 00 _
	180° drehbar h 26 mm, ø 80 mm	8Z 01 01 _	