

Divo soffitto doppio Niedervolt-Halogen

Deckenleuchte aus modularem Kopf-Körper-System

Das Occhio Kopf-Körper-System sorgt dank einzigartiger Modularität für beeindruckende Lichtlösungen im Raum. Für spezifische Lichtwirkungen stehen verschiedene, drehbare Reflektorköpfe zur Verfügung, die durch einen einfachen Steckmechanismus jederzeit leicht ausgetauscht werden können. Für die Montage stehen verschiedene Ein- und Aufbaudosen bzw. Gehäuse zur Auswahl.

Deckenleuchte Occhio Divo soffitto doppio besteht aus

- body Occhio soffitto doppio - versch. Längen und Oberflächen
- head Occhio Divo - versch. Lichtwirkungen und Oberflächen
- Occhio Zubehör - versch. Montagevarianten und Oberflächen

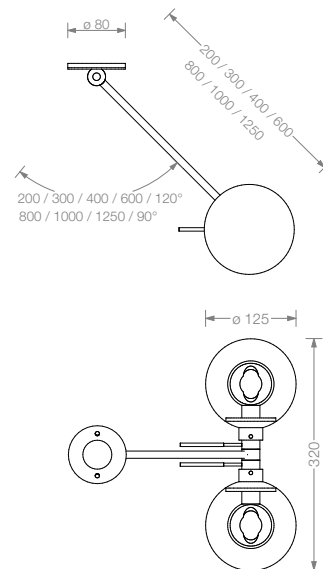
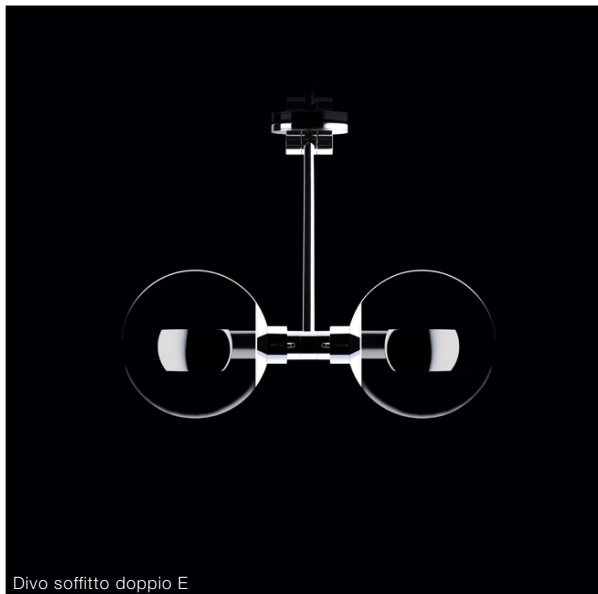

Material

Aluminium, Messing, Stahl, Glas

Oberfläche

Kopf: chrom, chrom matt
Körper: chrom, chrom matt

Länge / Schwenkbereich

20 cm, 30 cm, 40 cm, 60 cm / 120°
80 cm, 100 cm, 125 cm / 90°

empfohlene Lichtwirkungen

A, B, C, E siehe S.2 Datenblatt

Leuchtmittel

Niedervolt-Halogen, Betriebsspannung 12 V
max. 2 x 60 W IRC, GY6.35
Energieeffizienzklasse B, Lebensdauer 4.000 h

Lichtstrom (LM)

35 W / 860 lm, 50 W / 1180 lm, 60 W / 1650 lm

Farbtemperatur / Farbwiedergabe

3000 K / CRI 100

Gewicht

Reflektorkopf und Körper max. 1,8 kg

Montagezubehör

für Einbau oder Aufbau, siehe S.4 Datenblatt
externer Transformator notwendig

Divo soffitto doppio empfohlene Lichtwirkungen

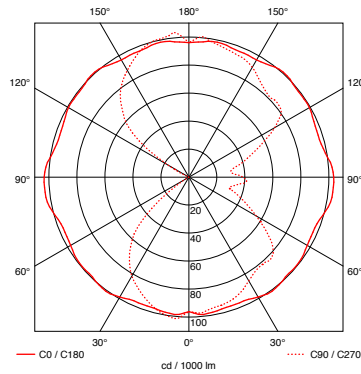
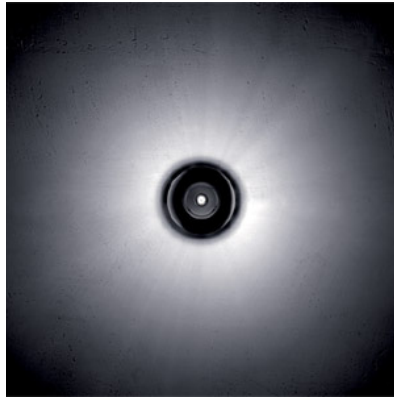

Divo A

Reflektorkopf für freistrahlenes Licht, radiale Lichtverteilung

bei satiniertem Glas weichen die Lichtwirkungen deutlich von den Abbildungen ab

Leuchtenwirkungsgrad

klares Glas 96%
satiniertes Glas 93%

Material / Oberfläche

klares oder satiniertes, hitzefestes Glas
Reflektor Aluminium
Halter chrom matt oder chrom

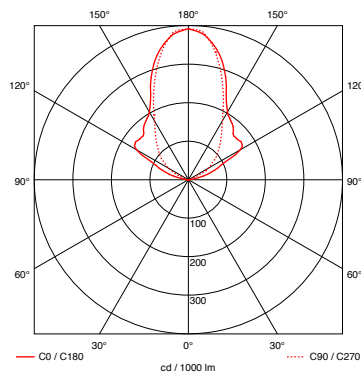

Divo B

Reflektorkopf für einseitig weit abstrahlendes Licht

bei satiniertem Glas weichen die Lichtwirkungen deutlich von den Abbildungen ab

Leuchtenwirkungsgrad

klares Glas 69%
satiniertes Glas 66%

Material / Oberfläche

klares oder satiniertes, hitzefestes Glas
Reflektor Aluminium
Halter chrom matt oder chrom

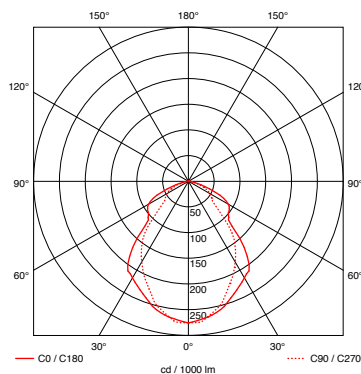

Divo C

Reflektorkopf einseitig eng abstrahlendes Licht

bei satiniertem Glas weichen die Lichtwirkungen deutlich von den Abbildungen ab

Leuchtenwirkungsgrad

klares Glas 54%
satiniertes Glas 52%

Material / Oberfläche

klares oder satiniertes, hitzefestes Glas
Reflektor Aluminium
Halter chrom matt oder chrom

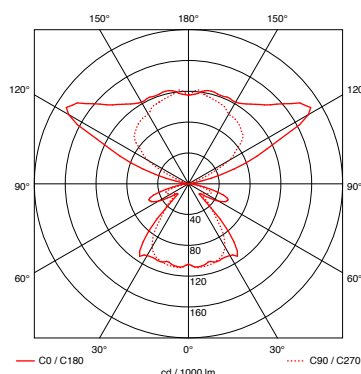
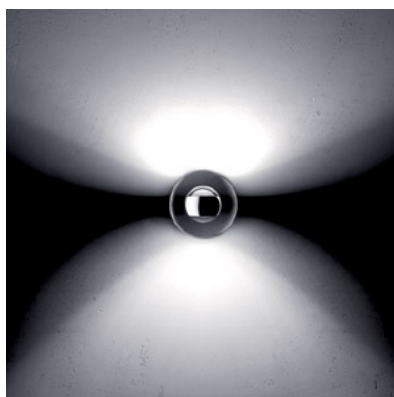

Divo E

Reflektorkopf für einseitig eng und einseitig weit abstrahlendes Licht

bei satiniertem Glas weichen die Lichtwirkungen deutlich von den Abbildungen ab

Leuchtenwirkungsgrad

klares Glas 79%
satiniertes Glas 77%

Material / Oberfläche

klares oder satiniertes, hitzefestes Glas
Reflektor Aluminium
Halter chrom matt oder chrom

Divo soffitto doppio Artikelnummern

Artikelnummer
_chrom matt M
_chrom C

soffitto doppio			
		max. 2 x 60 W Niedervolt-Halogen, GY6.35	
			20 cm 7P 21 00 _ 30 cm 7P 22 00 _ 40 cm 7P 23 00 _ 60 cm 7P 24 00 _ 80 cm 7P 25 00 _ 100 cm 7P 26 00 _ 125 cm 7P 27 00 _

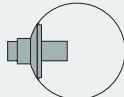
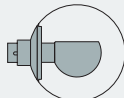
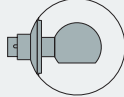
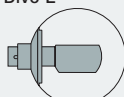

Divo A 	Glas klar satiniertes Glas	8K 00 A1 M 8K 00 A1 C 8K 00 A2 M 8K 00 A2 C
Divo B 	Glas klar satiniertes Glas	8K 00 B1 M 8K 00 B1 C 8K 00 B2 M 8K 00 B2 C
Divo C 	Glas klar satiniertes Glas	8K 00 C1 M 8K 00 C1 C 8K 00 C2 M 8K 00 C2 C
Divo E 	Glas klar satiniertes Glas	8K 00 E1 M 8K 00 E1 C 8K 00 E2 M 8K 00 E2 C



--	--

Divo soffitto doppio Artikelnummern

Artikelnummer
_chrom matt M
_chrom C



Einbau Transformator bauseits

Dose flach



für Hohlraumdose und bauseitige
Wand- / Deckendose, h 8 mm, ø 80 mm

8Z 00 00 M
8Z 00 00 C

elektr. Transformator max. 150 W

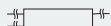

für Montage in Hohlwand / -decke,
phasenan- / abschnittdimmbar,
50 – 150 W,
l 153 mm, b 54 mm, h 36 mm

7Z 00 03 T

elektr. Transformator max. 105 W



für Montage in Hohlwand / -decke,
phasenan- / abschnittdimmbar,
35 – 105 W,
l 107 mm, b 52 mm, h 30 mm

7Z 00 01 T

elektr. Transformator max. 70 W



für Montage in Unterputzdose (Wand / Decke),
nicht für vertikale an
der Decke, nicht für Hohlraumdose,
phasenan- / abschnittdimmbar, 20 – 70 W,
ø 53 mm, h 22 mm

7Z 00 02 T



Transformator in Aufbaugehäuse

Gehäuse due

mit 2 soffitto singolo
Körper soffitto singolo siehe
Datenblatt Deckenleuchte soffitto singolo



Aufbauversion für
2 x soffitto singolo NV
inkl. 2 x elektronischem
Transformator 35 – 75 W
l 304 mm, b 88 mm, h 36 mm

chrom matt 7Z 90 2 00 M F
chrom 7Z 90 2 00 C F
bianco / chrom 7Z 90 2 00 B F
nero / chrom 7Z 90 2 00 N F

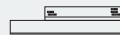

track Version

chrom matt 4Z 90 2 00 M F
chrom 4Z 90 2 00 C F
bianco / chrom 4Z 90 2 00 B F
nero / chrom 4Z 90 2 00 N F