

Divo faro doppio Hochvolt-Halogen

Deckenleuchte aus modularem Kopf-Körper-System

Das Occhio Kopf-Körper-System sorgt dank einzigartiger Modularität für beeindruckende Lichtlösungen im Raum. Für spezifische Lichtwirkungen stehen verschiedene, drehbare Reflektorköpfe zur Verfügung, die durch einen einfachen Steckmechanismus jederzeit leicht ausgetauscht werden können. Für die Montage stehen verschiedene Ein- und Aufbaudosen bzw. Gehäuse zur Auswahl.

Deckenleuchte Occhio Divo faro doppio besteht aus

body Occhio faro doppio - versch. Längen und Oberflächen
head Occhio Divo - versch. Lichtwirkungen u. Oberflächen
Occhio Zubehör - versch. Montagevarianten u. Oberflächen

IP 20

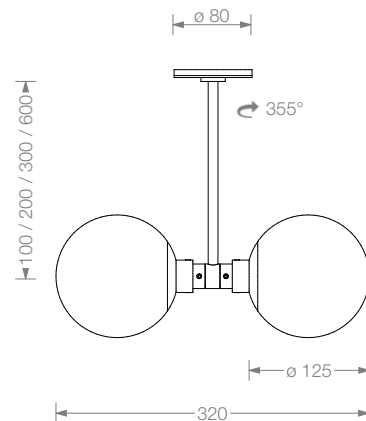
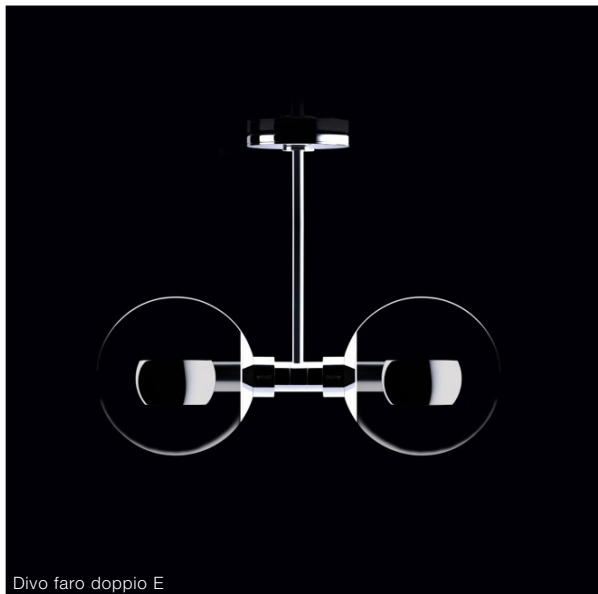
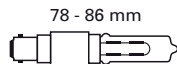

Material

Aluminium, Messing, Stahl, Glas

Oberfläche

Kopf: chrom, chrom matt
Körper: chrom, chrom matt

Länge / Drehbereich

10 cm, 20 cm, 30 cm, 60 cm / 355°

empfohlene Lichtwirkung

B, C, E siehe S.2 Datenblatt

Leuchtmittel

Hochvolt-Halogen, Betriebsspannung 230 V
2x 60 / 70 W, B15d Eco,
Energieeffizienzklasse D, Lebensdauer 2.000 h

Lichtstrom (LM)

60 W / 980 lm, 70 W / 1180 lm

Farbtemperatur / Farbwiedergabe

2900 K / CRI 100

Gewicht

Reflektorkopf und Körper max. 1,3 kg

Montagezubehör

für Einbau oder Aufbau, siehe S.3 Datenblatt

Divo faro doppio empfohlene Lichtwirkungen

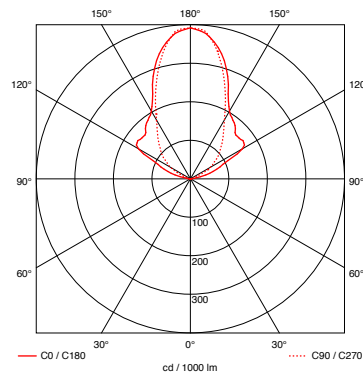

Divo B
Reflektorkopf für einseitig
weit abstrahlendes Licht

bei satiniertem Glas weichen die
Lichtwirkungen deutlich von den
Abbildungen ab

Leuchtenwirkungsgrad
klares Glas 69%
satiniertes Glas 66%

Material / Oberfläche
klares oder satiniertes, hitzefestes Glas
Reflektor Aluminium
Halter chrom matt oder chrom

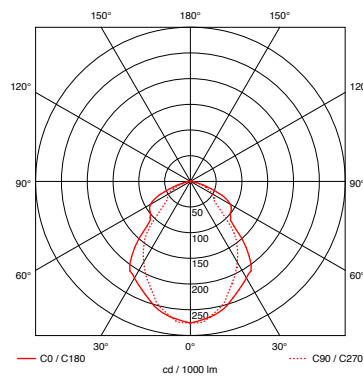

Divo C
Reflektorkopf einseitig
eng abstrahlendes Licht

bei satiniertem Glas weichen die
Lichtwirkungen deutlich von den
Abbildungen ab

Leuchtenwirkungsgrad
klares Glas 54%
satiniertes Glas 52%

Material / Oberfläche
klares oder satiniertes, hitzefestes Glas
Reflektor Aluminium
Halter chrom matt oder chrom

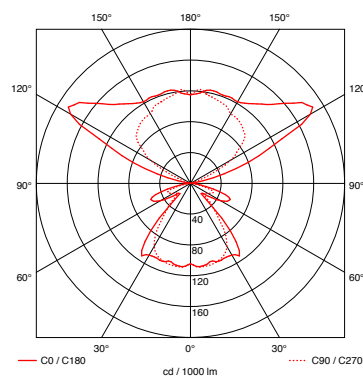
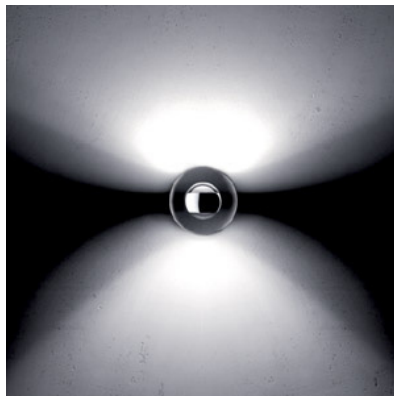

Divo E
Reflektorkopf für einseitig eng und
einseitig weit abstrahlendes Licht

bei satiniertem Glas weichen die
Lichtwirkungen deutlich von den
Abbildungen ab

Leuchtenwirkungsgrad
klares Glas 79%
satiniertes Glas 77%

Material / Oberfläche
klares oder satiniertes, hitzefestes Glas
Reflektor Aluminium
Halter chrom matt oder chrom

Divo faro doppio Artikelnummern

Artikelnummer
_chrom matt M
_chrom C

faro doppio				
		max. 2 x 70 W Hochvolt-Halogen B15d drehbar	10 cm 20 cm 30 cm 60 cm	8F 20 00 _ 8F 21 00 _ 8F 22 00 _ 8F 24 00 _
		inkl. track Adapter silber, max. 2 x 70 W HV-Halogen B15d drehbar	10 cm 20 cm 30 cm 60 cm	4F 20 00 _ M 4F 21 00 _ M 4F 22 00 _ M 4F 24 00 _ M
		Version mit track Adapter weiß	10 cm 20 cm 30 cm 60 cm	4F 20 00 _ W 4F 21 00 _ W 4F 22 00 _ W 4F 24 00 _ W
		Version mit track Adapter schwarz	10 cm 20 cm 30 cm 60 cm	4F 20 00 _ S 4F 21 00 _ S 4F 22 00 _ S 4F 24 00 _ S



Divo B				
		Glas klar		8K 00 B1 M 8K 00 B1 C
		satiniertes Glas		8K 00 B2 M 8K 00 B2 C
		Glas klar		8K 00 C1 M 8K 00 C1 C
		satiniertes Glas		8K 00 C2 M 8K 00 C2 C
		Glas klar		8K 00 E1 M 8K 00 E1 C
		satiniertes Glas		8K 00 E2 M 8K 00 E2 C



Dose flach			
		für Hohlraumdose und bau- seitige Wand-/Deckendose h 8 mm, ø 80 mm	8Z 00 00 _
Aufbaudose			
		für Aufputzmontage h 22 mm, ø 80 mm	8Z 01 00 _
		mit Kabeldurchführung h 22 mm, ø 80 mm	8Z 03 00 _

* auch erhältlich für 1-Phasenschiene zum gleichen Preis, Art.-Nr. 4F__00__1