

## Sito lato scheda tecnica

Lampada da parete o da soffitto per esterni con testa sferica ed emissione luminosa su un unico lato. Per l'uso sulle pareti, per l'illuminazione di scalini o vialetti.

La lampada da parete / da soffitto è conforme alla classe di protezione IP65 ed è quindi a tenuta di polvere e a prova di getto d'acqua. Versione per il montaggio a parete, collegamento alla tensione di rete a 230 V CA (light engine VOLT), regolabile con un dimmer a taglio di fase discendente\*.

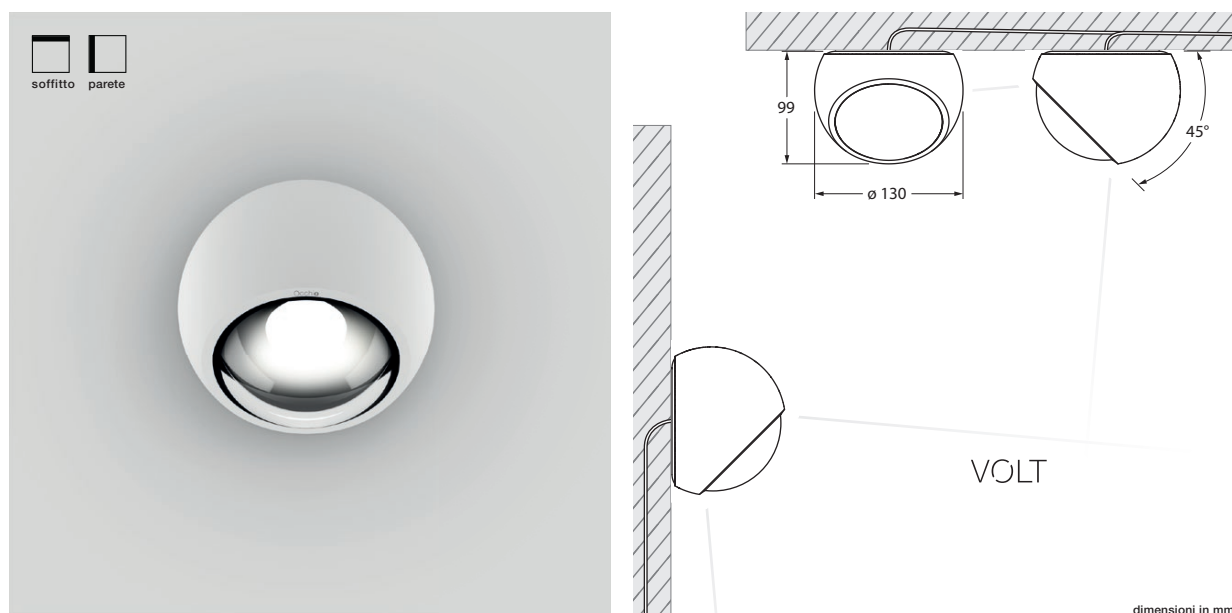

### dati tecnici Sito lato

proprietà	materiale	alluminio verniciato, vetro ottico
	mobilità	45° (con stop, fissabile)
	peso	1,5 kg
superficie	testa	bianco opaco, bianco lucido, nero opaco, dune, maroon
VOLT light engine	durata media	> 40.000 ore
	classe di efficienza energetica (efficacia luminosa)	G (72 lm/W)
	alimentazione	LED 18 W
	indice di resa cromatica	colore perfetto; CRI Ra 97
	temperatura del colore (coerenza dei colori)	2700 K, 3000 K (2-step)
elettricità	attenuazione	tramite dimmer a taglio di fase discendente*
	collegamento	230 V CA/ 50 Hz
	alimentatore con fattore di potenza (cos φ1)	0,9
	sfarfallio/ dell' effetto stroboscopico	1 (PstLM) / 0,9 (SVM)
	condizioni operative consentite	da -20°C a +40°C

\* Per un elenco dei dimmer compatibili, vedere [www.occhio.com/dim\\_en](http://www.occhio.com/dim_en)

## Sito lato Sito effetti di illuminazione

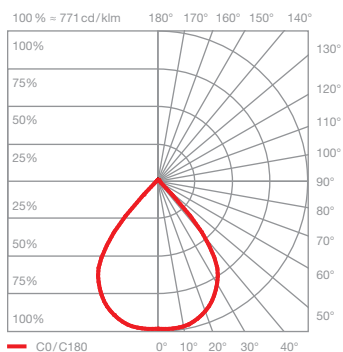
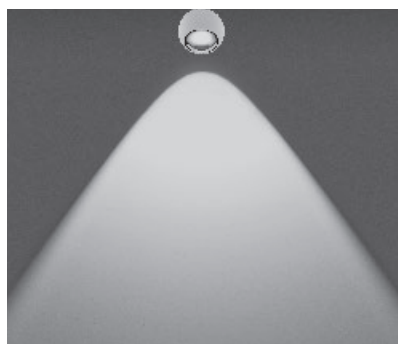

### C80 contour

luce diffusa con fascio luminoso dal contorno definito (ca. 80°)

inserts:            vetro sferico  
                         lente piccola medium

flusso luminoso : perfect color    18 W    1100 lm

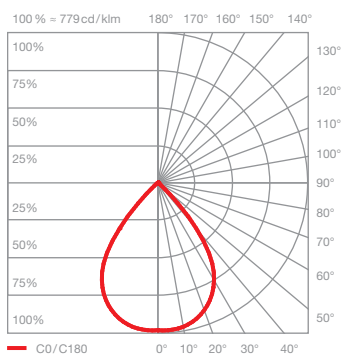
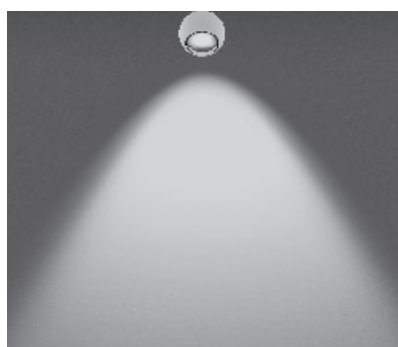

### S80 soft

luce diffusa con fascio luminoso dal contorno delicato (ca. 80°)

inserts:            vetro sferico  
                         lente piccola medium  
                         vetro con bordo levigato

flusso luminoso : perfect color    18 W    980 lm

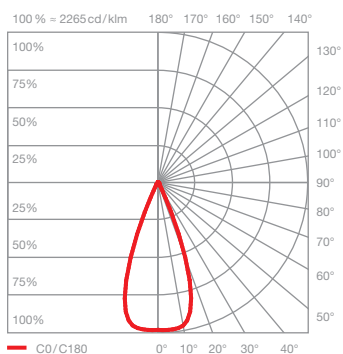
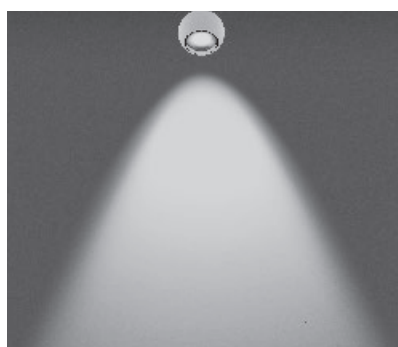

### S40 soft

luce diffusa con fascio luminoso dal contorno delicato (ca. 40°)

inserts:            vetro sferico  
                         lente piccola medium  
                         lente di fresnel

flusso luminoso : perfect color    18 W    870 lm

## Sito lato collegamento di più lampade

collegamento passante con scatola di  
giunzione esterna interrata

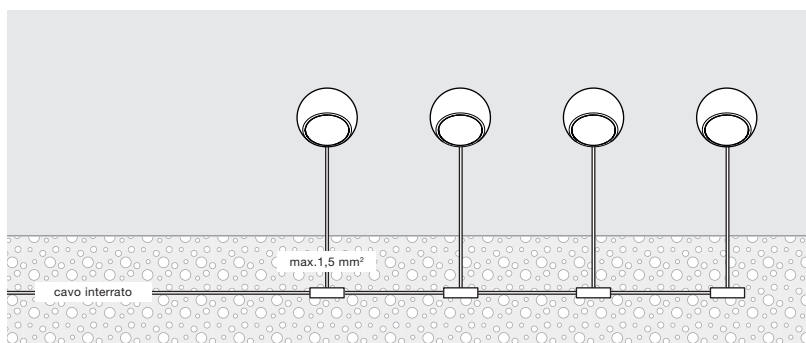

collegamento passante con morsetti a  
innesto

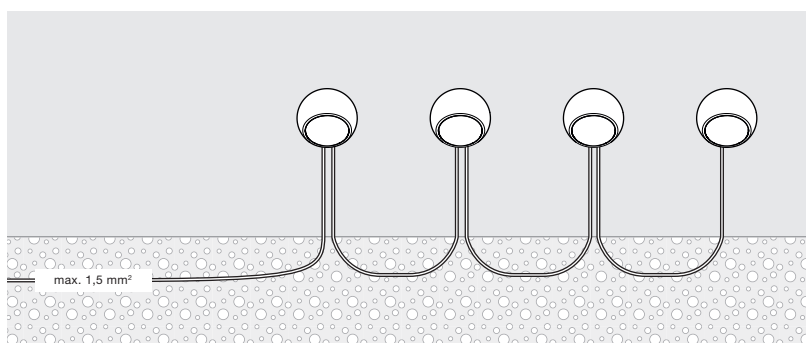

modulo Occhio air in una scatola di  
commutazione o di distribuzione



max. 4 lampade

