

## Sito giù scheda tecnica

Lampada da parete per esterni con testa sferica ed emissione luminosa su un unico lato (verticale). L'effetto di illuminazione può essere deciso al momento dell'acquisto.

La lampada da parete è conforme alla classe di protezione IP65 ed è quindi a tenuta di polvere e a prova di getto d'acqua. Versione per il montaggio a parete, collegamento alla tensione di rete a 230 V CA (light engine VOLT), regolabile con un dimmer a taglio di fase discendente\*.

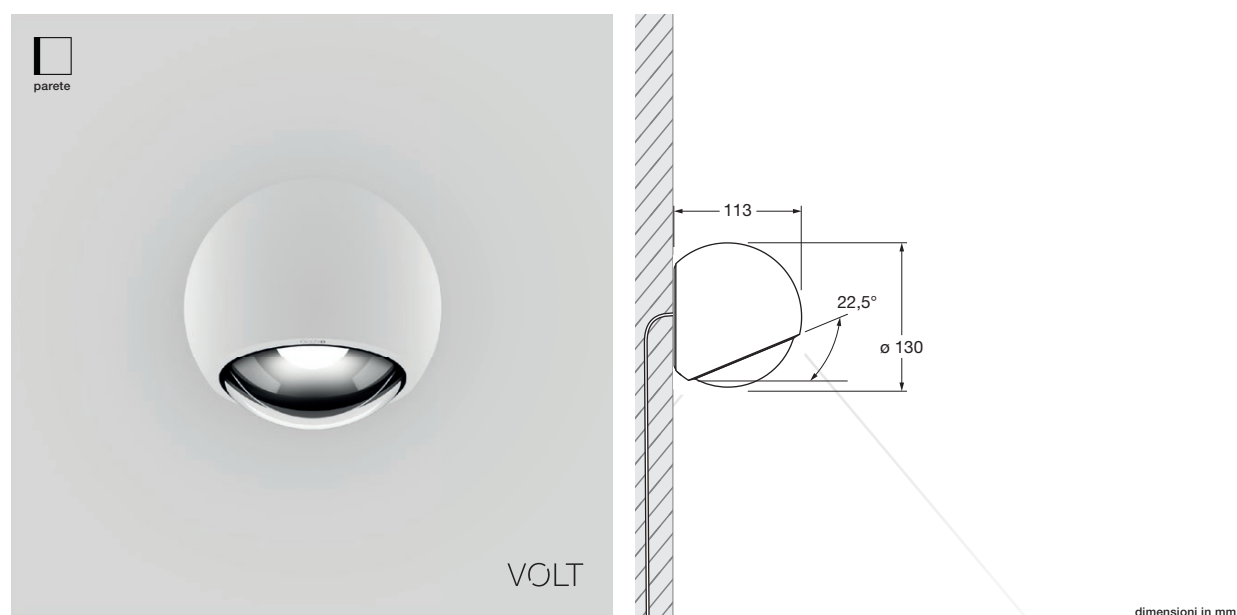

### dati tecnici Sito giù

|                   |  |   |
|-------------------|--|---|
| proprietà         | materiale  | alluminio verniciato, vetro ottico                    |
|                   | peso   | 1,6 kg  |
| superficie        | testa  | bianco opaco, bianco lucido, nero opaco, dune, maroon |
| VOLT light engine | durata media   | > 40.000 ore  |
|                   | classe di efficienza energetica (efficacia luminosa) | G (72 lm/W)   |
|                   | alimentazione  | LED 9W  |
|                   | indice di resa cromatica                             | colore perfetto; CRI Ra 97                            |
|                   | temperatura del colore (coerenza dei colori)         | 2700 K, 3000 K (2-step)                               |
| elettricità       | attenuazione   | tramite dimmer a taglio di fase discendente*          |
|                   | collegamento   | 230 V CA / 50 Hz                                      |
|                   | alimentatore con fattore di potenza (cos φ1)         | 0,9   |
|                   | sfarfallio / dell'effetto stroboscopico              | 1 (PstLM) / 0,9 (SVM)                                 |
|                   | condizioni operative consentite                      | da -20°C a +40°C                                      |

\* Per un elenco dei dimmer compatibili, vedere [www.occhio.com/dim\\_en](http://www.occhio.com/dim_en)

## Sito giù effetti di illuminazione

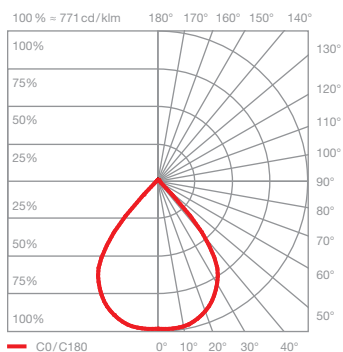
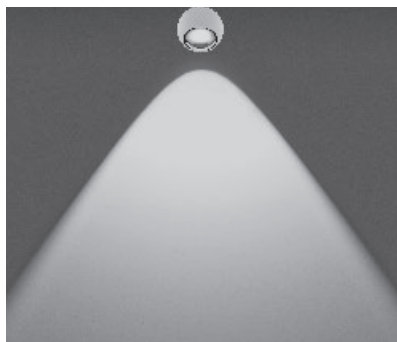

### C80 contour

luce diffusa con fascio luminoso dal contorno definito (ca. 80°)

inserts: vetro sferico  
lente piccola medium

flusso luminoso : perfect color 9W 550 lm

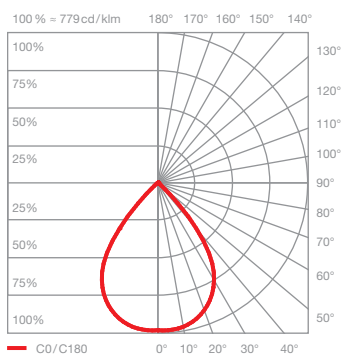
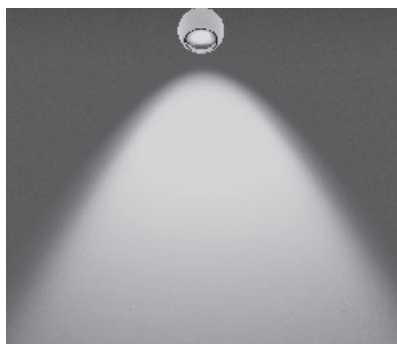

### S80 soft

luce diffusa con fascio luminoso dal contorno delicato (ca. 80°)

inserts: vetro sferico  
lente piccola medium  
vetro con bordo levigato

flusso luminoso : perfect color 9W 490 lm

## Sito giù collegamento di più lampade

collegamento passante con scatola di  
giunzione esterna interrata

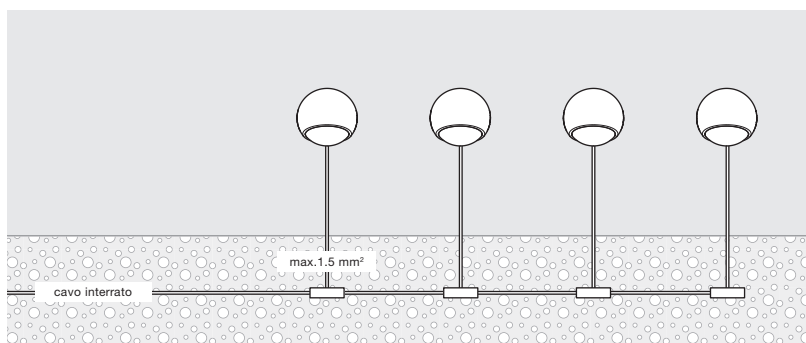

collegamento passante con morsetti a  
innesto

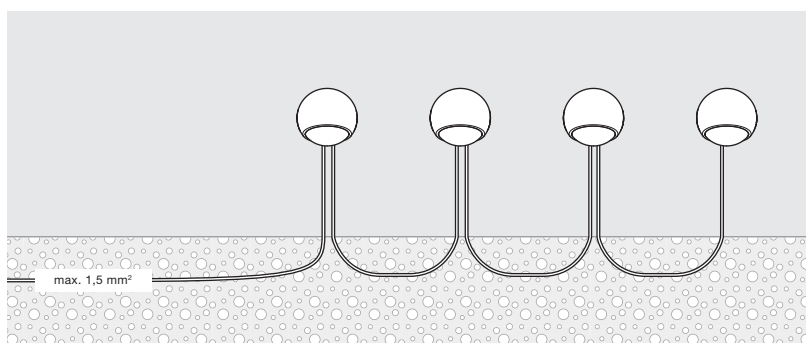

modulo Occhio air in una scatola di  
commutazione o di distribuzione



max. 4 lampade

