

## Sento sospeso flat pro scheda tecnica

Lampada a sospensione a LED, con emissione luminosa su due lati e una potenza luminosa di 2 × 18 W. Effetto di illuminazione modificabile tramite inserti opzionali.

### versione flat con regolazione altezza

Lampada a sospensione a LED con altezza regolabile liberamente e una base piatta per il montaggio su un soffitto cavo, collegamento a una sorgente di tensione costante (driver). Regolabile esternamente (a seconda del tipo di alimentatore).

### versione flat con lunghezza fissa

Lampada a sospensione a LED con altezza fissa regolabile e una base piatta per il montaggio su un soffitto cavo, collegamento a una sorgente di tensione costante (driver). Regolabile esternamente (a seconda del tipo di alimentatore).

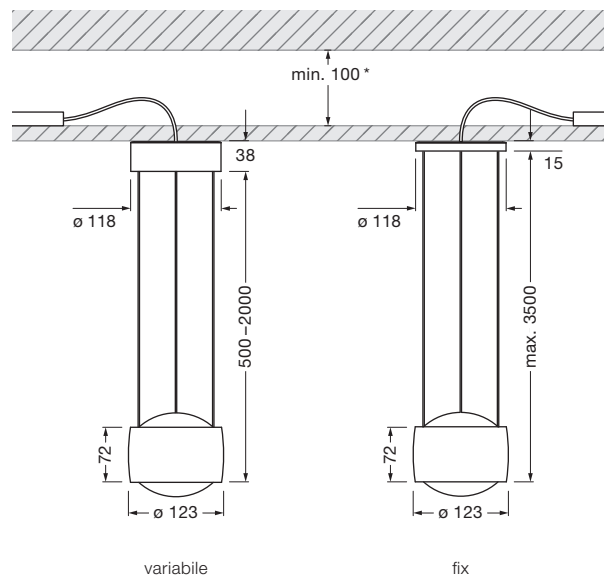

\* con convertitore Occhio















dimensioni in mm

### dati tecnici Sento sospeso flat pro

proprietà	materiale	alluminio, acciaio cromato, verniciato o anodizzato, plastica, vetro, plastica ottica
	regolazione altezza (variabile)	500 – 2000 mm (variabile)
	adattabilità d'altezza (fissa)	max. 3500 mm (regolabile durante il montaggio)
	peso	variabile: 2,4 kg / fissa: 1,9 kg
superficie	testa	cromato brillante, cromato opaco, bianco lucido, bianco opaco, nero opaco, oro opaco, oro rosa, bronzo, phantom, black phantom
	base	cromato brillante, cromato opaco, bianco lucido, bianco opaco, nero opaco, oro opaco, oro rosa, bronzo, phantom, black phantom
Occhio LED	durata media	> 50.000 ore
	classe di efficienza energetica (efficacia luminosa)	G (74 lm / W)
	alimentazione	LED 2 × 18 W max. 2 × 500 mA (> 36 V CC) / LED 2 × 13 W* max. 2 × 350 mA (> 36 V CC)
	indice di resa cromatica	colore perfetto; CRI Ra 97      flusso alto; CRI Ra 85
	temperatura del colore	2700, 3000 K      3000, 3500, 4000 K
elettricità	attenuazione	con dimmer a taglio di fase discendente, pulsante, DALI o 1-10 V (a seconda del driver)
	alimentatore	remoto, alimentato da una sorgente di tensione costante max. 2 × 500 mA / 36 V CC
	condizioni operative consentite	max. 30 °C solo per uso interno

versione cromata, rosa opaco, bronzo, phantom, black phantom

## Sento sospeso flat pro panoramica degli inserti

lente		
vetro diffusore		
vetro con bordo levigato (opzionale)		
vetro satinato (opzionale)		
testa biemissione		
vetro satinato (opzionale)		
vetro con bordo levigato (opzionale)		
lente		
		
	<b>Sento D</b>	<b>Sento E</b>

## Sento sospeso flat pro effetti di illuminazione

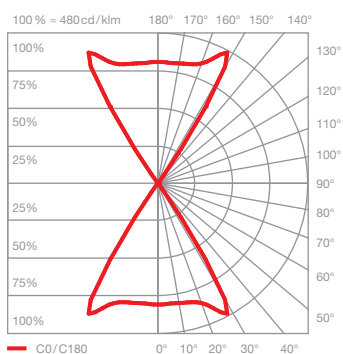

### Sento D

luce diretta in entrambe le direzioni, inclinazione del fascio ca. 80°

inserts: lente  
lente

flusso luminoso: perfect color 2 × 18 W 2460 lm  
high flux 2 × 18 W 3380 lm

perfect color 2 × 13 W 1690 lm  
high flux 2 × 13 W 2460 lm

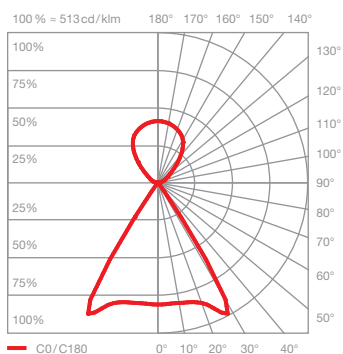

### Sento E

luce diffusa verso l'alto, luce diretta verso il basso, inclinazione del fascio ca. 80°

inserts: vetro satinato  
lente

flusso luminoso: perfect color 2 × 18 W 2300 lm  
high flux 2 × 18 W 3160 lm

perfect color 2 × 13 W 1580 lm  
high flux 2 × 13 W 2300 lm