

## Sento sospeso flat scheda tecnica

Lampada a sospensione a LED, con emissione luminosa su due lati e una potenza luminosa di 32 W. Il rapporto tra luce diretta verso l'alto e luce diretta verso il basso è regolabile. Effetto di illuminazione modificabile tramite inserti opzionali.

**versione flat con regolazione altezza:** Lampada a sospensione a LED con altezza regolabile liberamente e una base piatta per il montaggio su un soffitto cavo, collegamento a una sorgente di tensione costante remota (convertitore).

Regolabile in remoto (in base al tipo di alimentatore) o tramite »touchless fading«, ovvero controllo gestuale sulla testa.

**versione flat con lunghezza fissa:** Lampada a sospensione a LED con altezza fissa regolabile e una base piatta per il montaggio su un soffitto cavo, collegamento a una sorgente di tensione costante remota (convertitore). Regolabile in remoto (in base al tipo di alimentatore) o con gesti sulla testa per il »touchless fading«.

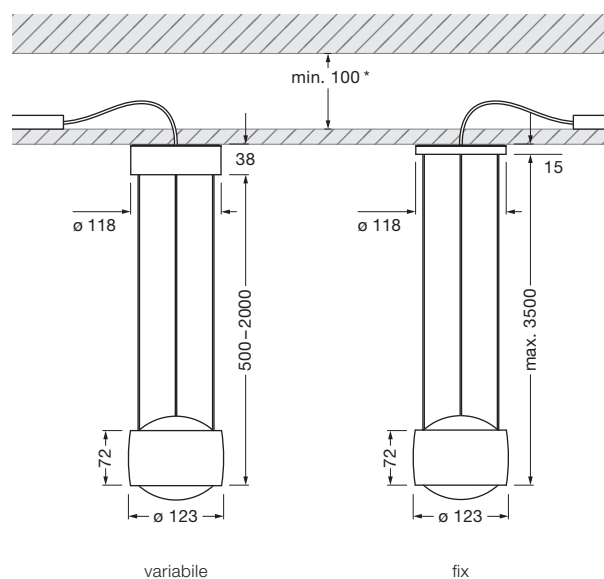

\* con convertitore Occhio

dimensioni in mm















### dati tecnici Sento sospeso flat

proprietà	materiale	alluminio, acciaio cromato, verniciato o anodizzato, plastica, vetro, plastica ottica	
	regolazione altezza (variabile)	500 – 2000 mm (variabile)	
	adattabilità d'altezza (fissa)	max. 3500 mm (regolabile durante il montaggio)	
	peso	variabile: 2,4 kg / fissa: 1,9 kg	
superficie	testa	cromato brillante, cromato opaco, bianco lucido, bianco opaco, nero opaco, oro opaco, oro rosa, bronzo, phantom, black phantom	
	base	cromato brillante, cromato opaco, bianco lucido, bianco opaco, nero opaco, oro opaco, oro rosa, bronzo, phantom, black phantom	
Occhio LED	durata media	> 50.000 ore	
	classe di efficienza energetica (efficacia luminosa)	G (72 lm / W)	
	alimentazione	LED 32 W (incl. alimentatore Occhio circa 38 W, modo stand-by < 0,5 W) / LED 26 W* (incl. alimentatore Occhio circa 34 W, modo stand-by < 0,5 W)	
	indice di resa cromatica	colore perfetto; CRI Ra 97	flusso alto; CRI Ra 85
	temperatura del colore (coerenza dei colori)	2700, 3000 K (2-step)	3000, 3500, 4000 K (2-step)
elettricità	attenuazione	»touchless control« e Occhio air (opzionale) o con un dimmer a taglio di fase discendente** (a seconda del driver)	
	alimentatore	remoto, alimentato da una sorgente di tensione costante 48 V CC / min. 40 W	
	alimentatore con fattore di potenza (cos φ1)	0,9	
	sfarfallio / dell'effetto stroboscopico	1 (PstLM) / 0,9 (SVM)	
	condizioni operative consentite	max. 30 °C solo per uso interno	

\*versione cromata, rosa opaco, bronzo, phantom, black phantom \*\*dimmer a taglio di fase discendente e Occhio air non combinabili



## Sento sospeso flat panoramica degli inserti

lente		
vetro diffusore		
vetro con bordo levigato (opzionale)		
vetro satinato (opzionale)		
testa biemissione		
vetro satinato (opzionale)		
vetro con bordo levigato (opzionale)		
lente		
		
	<b>Sento D</b>	<b>Sento E</b>

## Sento sospeso flat effetti di illuminazione

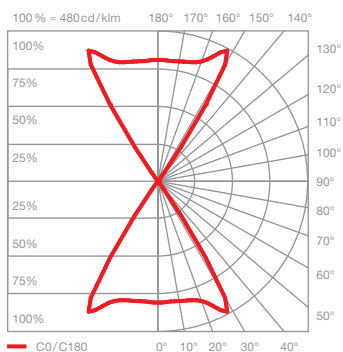

### Sento D

luce diretta in entrambe le direzioni, inclinazione del fascio ca. 80°

inserts: lente  
lente

flusso luminoso:	perfect color	32 W	2070 lm
	high flux	32 W	2920 lm
	perfect color	26 W	1690 lm
	high flux	26 W	2300 lm

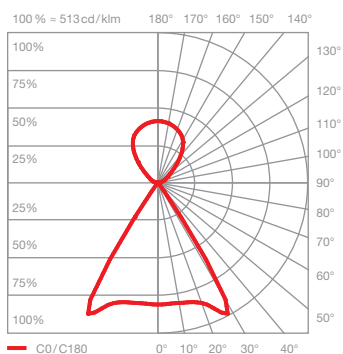

### Sento E

luce diffusa verso l'alto, luce diretta verso il basso, inclinazione del fascio ca. 80°

inserts: vetro satinato  
lente

flusso luminoso:	perfect color	32 W	1940 lm
	high flux	32 W	2730 lm
	perfect color	26 W	1580 lm
	high flux	26 W	2150 lm