

Sento faro flat pro scheda tecnica

Lampada da soffitto a LED con base piatta per il montaggio su rosone. Collegamento a una sorgente di tensione costante remota (driver). Il sistema modulare testa / corpo con LED consente di combinare liberamente finiture differenti per testa, corpo e base. Testa rimovibile per la configurazione e la manutenzione, LED sostituibile. Le teste sono disponibili con emissione luminosa su un unico lato o su due lati, potenza della sorgente di luce 26 W.

L'effetto di illuminazione può essere modificato tramite inserti opzionali; è possibile aggiungere filtri di colore dicroici. Regolazione mediante perno in carbonio disaccoppiato a caldo (il fissaggio della testa contro la rotazione è opzionale). Controllabile tramite dimmer esterno (a seconda del tipo di alimentatore).

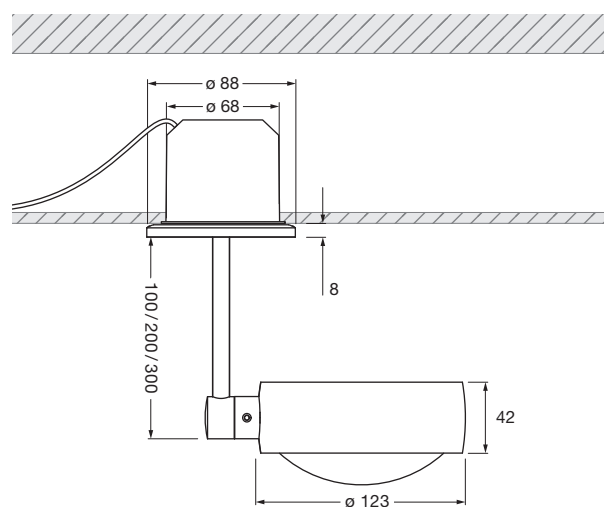













































dimensioni in mm

dati tecnici Sento faro flat pro

proprietà	materiale	alluminio, acciaio cromato, verniciato o anodizzato, plastica, vetro, plastica ottica
	lunghezza	100 / 200 / 300 mm
	rotazione testa	360°
	mobilità corpo	360° (con stop)
	peso	1,3 kg
superficie	testa	oro opaco, oro rosa, bronzo, cromato brillante, cromato opaco, bianco lucido, bianco opaco, nero opaco, phantom, black phantom
	corpo	bianco opaco, nero opaco, cromato brillante, cromato opaco
	base	cromato brillante, bianco lucido, cromato opaco, bianco opaco, nero opaco
Occhio LED	durata media	> 50.000 ore
	classe di efficienza energetica (efficacia luminosa)	G (testa lato unico 66 lm/W, testa due lati 73 lm/W)
	potenza per un lato / due lati	LED 26 W max. 700 mA (> 36 CC) / max. 2 x 350 mA (> 36 CC)
	indice di resa cromatica	colore perfetto; CRI Ra 97 flusso alto; CRI Ra 85
	temperatura del colore	2700, 3000 K 3000, 3500, 4000 K
elettricità	attenuazione	con dimmer a taglio di fase discendente, pulsante, DALI o 1-10 V (a seconda del driver)
	alimentatore	remoto, alimentato da una sorgente di tensione costante max. 700 mA / > 36 V CC
	condizioni operative consentite	max. 30 °C solo per uso interno

Sento faro flat pro panoramica degli inserti

testa monodirezionale				
lente per faretto				
vetro satinato (opzionale)				
vetro con bordo levigato (opzionale)				
lente di fresnel				
filtro di colore (opzionale, potenza della sorgente di luce max. 18 W)				
vetro diffusore				
lente				
				
	Sento B	Sento C	Sento S30	Sento S40
lente				
vetro diffusore				
filtro di colore (opzionale, potenza della sorgente di luce max. 18 W)				
vetro con bordo levigato (opzionale)				
vetro satinato (opzionale)				
testa biemissione				
vetro satinato (opzionale)				
vetro con bordo levigato (opzionale)				
filtro di colore (opzionale, potenza della sorgente di luce max. 18 W)				
vetro diffusore				
lente				
				
		Sento A	Sento D	Sento E

Sento faro flat pro effetti di illuminazione

 testa lato unico

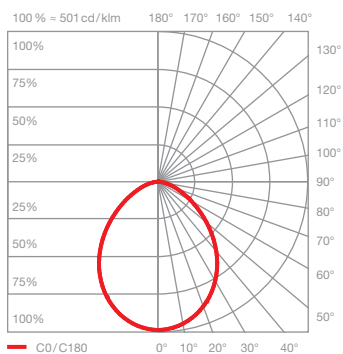
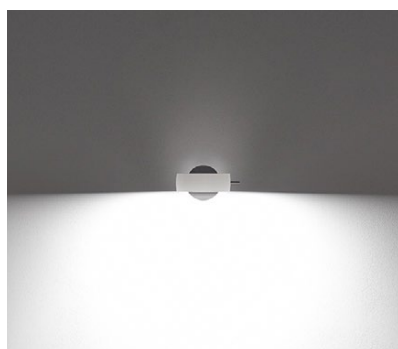

Sento B

luce diffusa

inserto: vetro diffusore

flusso luminoso: perfect color 26 W 1370lm
high flux 26 W 1870lm

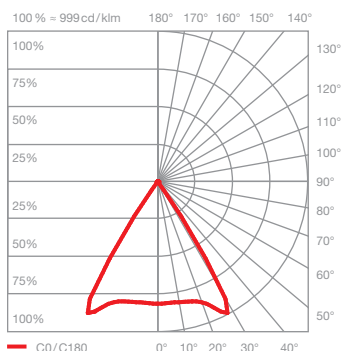

Sento C

luce diretta

inclinazione del fascio ca. 80°

inserto: lente
flusso luminoso: perfect color 26 W 1570lm
high flux 26 W 2150lm

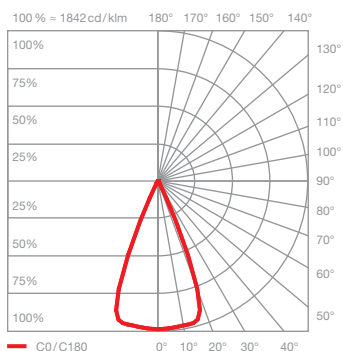

Sento S40

luce diretta

inclinazione del fascio ca. 40°

inserto: lente per faretto, lente
vetro con bordo levigato

flusso luminoso: perfect color 26 W 1560lm
high flux 26 W 2130lm

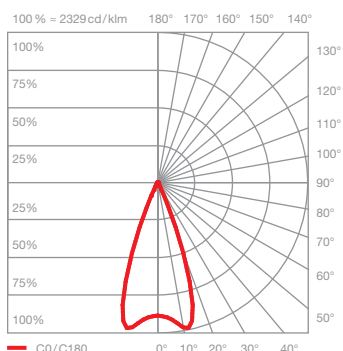

Sento S30

luce diretta

inclinazione del fascio ca. 30°

inserto: lente per faretto, lente
lente di fresnel

flusso luminoso: perfect color 26 W 1530lm
high flux 26 W 2080lm

Sento faro flat pro effetti di illuminazione

 testa due lati

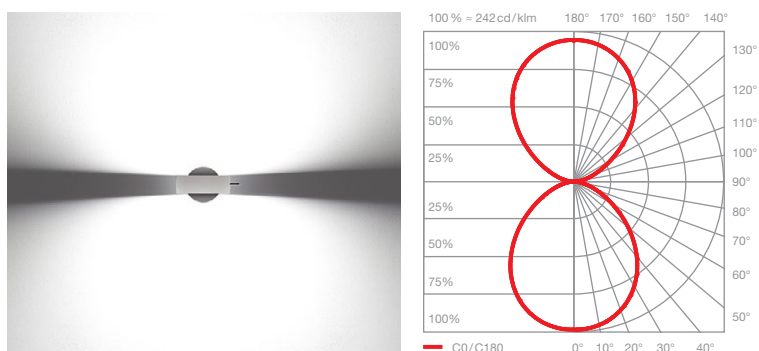

Sento A

luce diffusa in entrambe le direzioni

inserto: vetro diffusore
vetro diffusore

flusso luminoso: perfect color 26 W 1500lm
high flux 26 W 2040lm

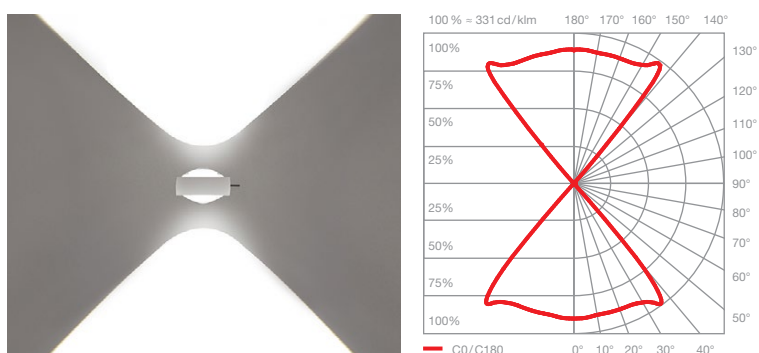

Sento D

luce diretta in entrambe le direzioni
inclinazione del fascio ca. 80°

inserto: lente
lente

flusso luminoso: perfect color 26 W 1750lm
high flux 26 W 2390lm



Sento E

luce diffusa verso l'alto
luce diretta verso il basso
inclinazione del fascio ca. 80°

inserto: vetro diffusore
lente

flusso luminoso: perfect color 26 W 1620lm
high flux 26 W 2200lm