

## Sento soffitto singolo up pro Datenblatt

LED Deckenleuchte mit hoher base inkl. Occhio-Treiber für Montage auf fester Decke, Anschluß an 230V. Modulares LED-Kopf-Körper-System ermöglicht freie Kombination verschiedener Oberflächen von head, body und base. Head für Konfiguration und Wartungszwecke abnehmbar, LED wechselbar (2700 K / 3000 K / 4000 K). Heads mit einseitigem oder beidseitigem Lichtaustritt erhältlich, body in den Längen 30 / 40 / 60 / 80 cm verfügbar, Lichtleistung 26W.

Lichtwirkung über optionale inserts veränderbar, dichroitische Farbfilter zusätzlich einsetzbar. Verstellmöglichkeit über wärmeentkoppelten Karbongriff. Head optional gegen Verdrehen fixierbar.

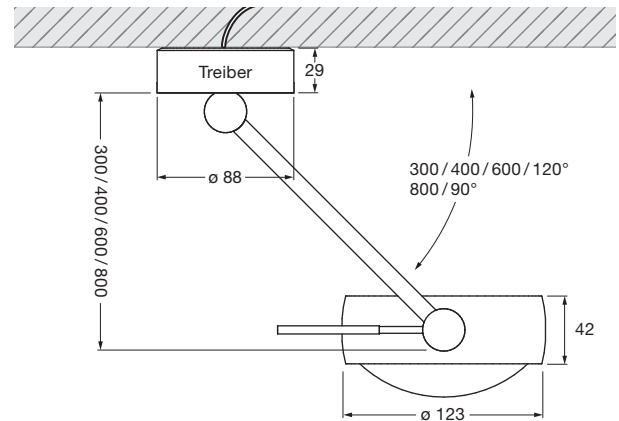

Maße in mm

### technische Daten Sento soffitto singolo up pro

Eigenschaften	Material	Aluminium, Stahl verchromt, lackiert oder eloxiert, Kunststoff, Glas, optischer Kunststoff	
	Länge	300 / 400 / 600 / 800 mm	
	Beweglichkeit head	360°	
	Schwenkbereich	300, 400, 600 mm 120° / 800 mm 90°	
	Gewicht	1,8 kg	
Oberfläche	head	gold matt, rose gold, bronze, chrom glanz, chrom matt, weiß glanz, weiß matt, schwarz matt, phantom, black phantom	
	body	weiß matt, schwarz matt, chrom glanz, chrom matt	
	base	chrom glanz, weiß glanz, chrom matt, weiß matt	
Occhio LED	mittlere Lebensdauer	> 50.000 Std.	
	Energieeffizienzklasse (Lichtausbeute)	G (head einseitig 66 lm/W, head beidseitig 73 lm/W)	
	Leistung einseitig/beidseitig	LED 26 W max. 700 mA (>36 VDC) / max. 2 x 350 mA (>36 VDC)	
	Farbwiedergabeindex	perfect color; CRI Ra 97	high flux; CRI Ra 85
	Farbtemperatur	2700, 3000 K, 4000 K	3000, 3500, 4000 K
Elektrik	Dimmung	via Phasenabschrittdimmer*	
	Vorschaltgerät	integriert, Betrieb an 230V AC	
	zulässige Betriebsbedingung	max. 30°C nur im Innenbereich betreiben	

\* Liste kompatibler Dimmer: [www.occhio.com/dim](http://www.occhio.com/dim)

## Sento soffitto singolo up pro Übersicht inserts

head einseitig				
spot Linse				
satiniertes Glas (optional)				
soft edge Glas (optional)				
Fresnel Linse				
Farbfilter (optional, Lichtleistung max. 18 W)				
Diffusorglas				
Linse				
	<b>Sento B</b>	<b>Sento C</b>	<b>Sento S30</b>	<b>Sento S40</b>
Linse				
Diffusorglas				
Farbfilter (optional, Lichtleistung max. 18 W)				
soft edge Glas (optional)				
satiniertes Glas (optional)				
head beidseitig				
satiniertes Glas (optional)				
soft edge Glas (optional)				
Farbfilter (optional, Lichtleistung max. 18 W)				
Diffusorglas				
Linse				
		<b>Sento A</b>	<b>Sento D</b>	<b>Sento E</b>

## Sento soffitto singolo up pro Lichtwirkungen

 head einseitig

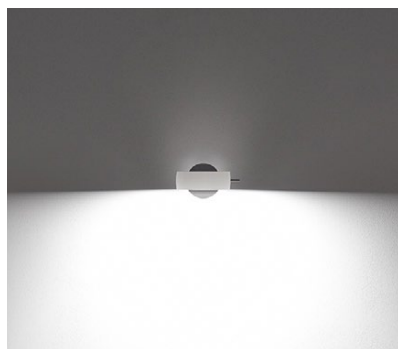

### Sento B

diffuses Licht

insert: Diffusorglas

Lichtstrom: perfect color 26 W 1370lm  
high flux 26 W 1870lm



### Sento C

gerichtetes Licht  
Lichtkegel ca. 80°

insert: Linse

Lichtstrom: perfect color 26 W 1570lm  
high flux 26 W 2150lm

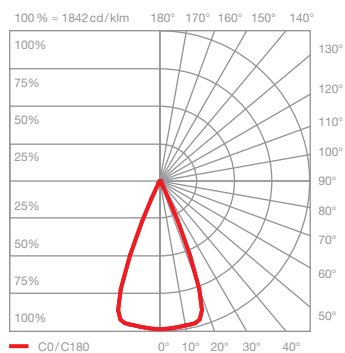

### Sento S40

gerichtetes Licht  
Lichtkegel ca. 40°

insert: Doppellinse  
soft edge Glas

Lichtstrom: perfect color 26 W 1560lm  
high flux 26 W 2130lm

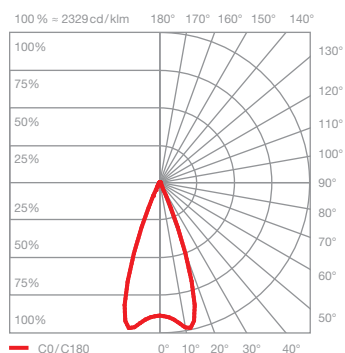

### Sento S30

gerichtetes Licht  
Lichtkegel ca. 30°

insert: Doppellinse  
Fresnellinse

Lichtstrom: perfect color 26 W 1530lm  
high flux 26 W 2080lm

## Sento soffitto singolo up pro Lichtwirkungen

 head beidseitig

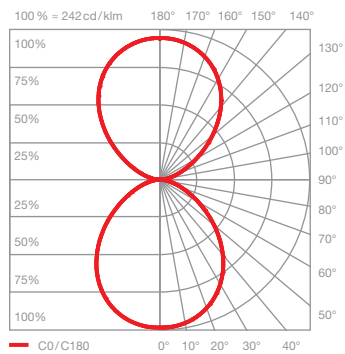
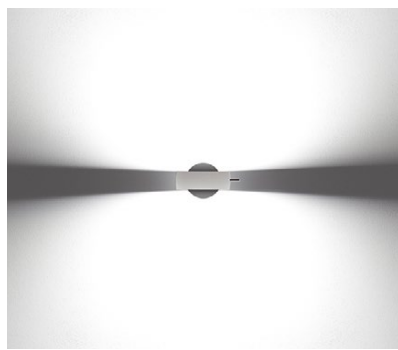

### Sento A

diffuses Licht in beide Richtungen

insert: Diffusorglas  
Diffusorglas

Lichtstrom: perfect color 26 W 1500lm  
high flux 26 W 2040lm

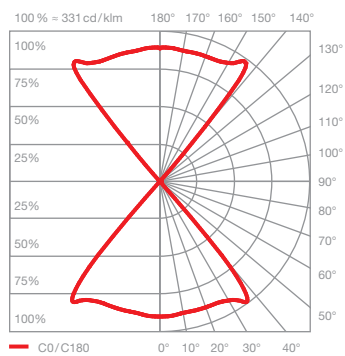

### Sento D

gerichtetes Licht in beide Richtungen  
Lichtkegel ca. 80°

insert: Linse  
Linse

Lichtstrom: perfect color 26 W 1750lm  
high flux 26 W 2390lm

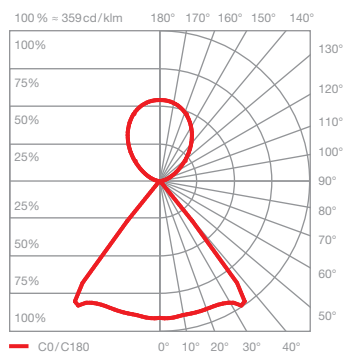
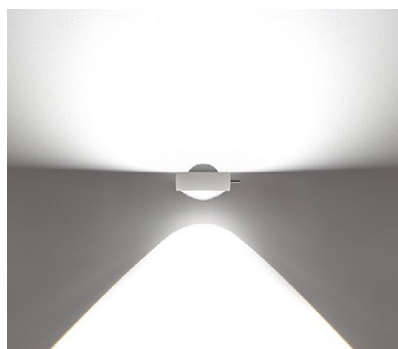

### Sento E

diffuses Licht nach oben  
gerichtetes Licht nach unten  
Lichtkegel ca. 80°

insert: Diffusorglas  
Linse

Lichtstrom: perfect color 26 W 1620lm  
high flux 26 W 2200lm