

Sento soffitto singolo flat Datenblatt

LED Deckenleuchte mit flacher base für Montage auf Hohlraumdose. Anschluß an externe Konstanzspannungsquelle (Konverter). Modulares LED-Kopf-Körper-System ermöglicht freie Kombination verschiedener Oberflächen von head, body und base. Head für Konfiguration und Wartungszwecke abnehmbar, LED wechselbar. Heads mit einseitigem oder beidseitigem Lichtaustritt erhältlich, Lichtleistung 18W oder 26W.

Lichtwirkung über optionale inserts veränderbar, dichroitische Farbfilter zusätzlich einsetzbar. Verstellmöglichkeit über wärmeentkoppelten Karbongriff (head optional gegen Verdrehen fixierbar). Extern dimmbar (abhängig vom Vorschaltgerät) oder über Gestensteuerung »touchless control« am head.

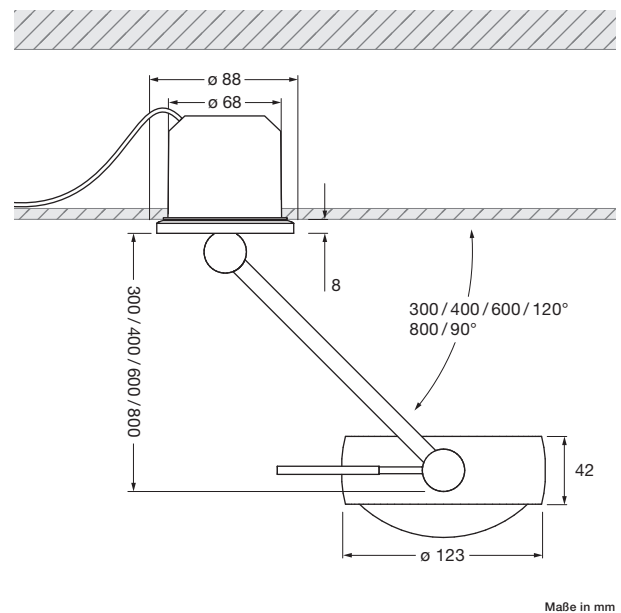

technische Daten Sento soffitto singolo flat

| | | |
|---------------|--|---|
| Eigenschaften | Material | Aluminium, Stahl verchromt, lackiert oder eloxiert, Kunststoff, Glas, optischer Kunststoff |
| | Länge | 300 / 400 / 600 / 800 mm |
| | Schwenkbereich, Beweglichkeit head | 300, 400, 600 mm 120° / 800 mm 90°, 360° |
| | Gewicht | 1,6 kg |
| Oberfläche | head | gold matt, rose gold, bronze, chrom glanz, chrom matt, weiß glanz, weiß matt, schwarz matt, phantom, black phantom |
| | body | weiß matt, schwarz matt, chrom glanz, chrom matt |
| | base | chrom glanz, weiß glanz, chrom matt, weiß matt |
| Occhio LED | mittlere Lebensdauer | > 50.000 Std. |
| | Energieeffizienzklasse (Lichtausbeute) | G (head einseitig 62 lm / W, head beidseitig 69 lm / W) |
| | Leistung | LED 26 W (inkl. Occhio Vorschaltgerät 30 W, standby < 0,5 W) / LED 18 W (inkl. Occhio Vorschaltgerät 22 W, standby < 0,5 W) |
| | Farbwiedergabeindex | perfect color; CRI Ra 97 high flux; CRI Ra 85 |
| | Farbtemperatur (Farbkonsistenz) | 2700, 3000 K (2-step) 3000, 3500, 4000 K (2-step) |
| Elektrik | Dimmung | »touchless control« und Occhio air (optional) oder via Phasenabschrittdimmer* (abhängig vom Konverter) |
| | Vorschaltgerät | extern, Betrieb über Konstanzspannungsquelle 48 V DC / min. 30 W |
| | Powerfaktor Netzteil (cos φ1) | 0,9 |
| | Flimmer / Stroboskop-Effekt | 1 (PstLM) / 0,9 (SVM) |
| | zulässige Betriebsbedingung | max. 30°C nur im Innenbereich betreiben |

*Phasenabschrittdimmer und Occhio air nicht kombinierbar



Sento soffitto singolo flat Übersicht inserts

| | | | | |
|--|----------------|----------------|------------------|------------------|
| head einseitig | | | | |
| spot Linse | | | | |
| satiniertes Glas (optional) | | | | |
| soft edge Glas (optional) | | | | |
| Fresnel Linse | | | | |
| Farbfilter (optional, Lichtleistung max. 18 W) | | | | |
| Diffusorglas | | | | |
| Linse | | | | |
| | | | | |
| | Sento B | Sento C | Sento S30 | Sento S40 |
| Linse | | | | |
| Diffusorglas | | | | |
| Farbfilter (optional, Lichtleistung max. 18 W) | | | | |
| soft edge Glas (optional) | | | | |
| satiniertes Glas (optional) | | | | |
| head beidseitig | | | | |
| satiniertes Glas (optional) | | | | |
| soft edge Glas (optional) | | | | |
| Farbfilter (optional, Lichtleistung max. 18 W) | | | | |
| Diffusorglas | | | | |
| Linse | | | | |
| | | | | |
| | | Sento A | Sento D | Sento E |

Sento soffitto singolo flat Lichtwirkungen

 head einseitig

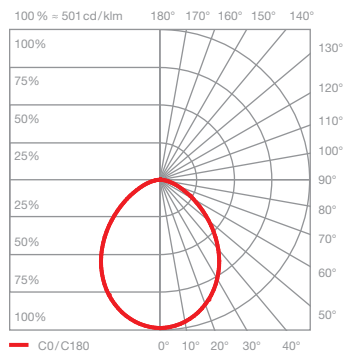
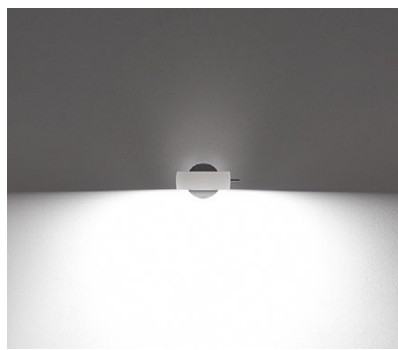

Sento B

diffuses Licht

insert: Diffusorglas

| | | | |
|-------------|---------------|------|--------|
| Lichtstrom: | perfect color | 26 W | 1370lm |
| | high flux | 26 W | 1870lm |
| | perfect color | 18 W | 1000lm |
| | high flux | 18 W | 1370lm |

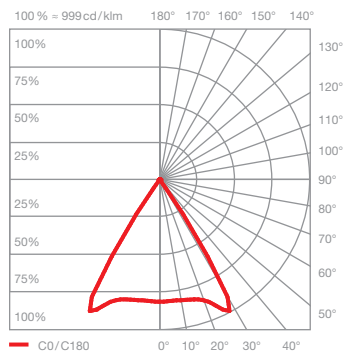

Sento C

gerichtetes Licht
Lichtkegel ca. 80°

insert: Linse

| | | | |
|-------------|---------------|------|--------|
| Lichtstrom: | perfect color | 26 W | 1570lm |
| | high flux | 26 W | 2150lm |
| | perfect color | 18 W | 1140lm |
| | high flux | 18 W | 1570lm |

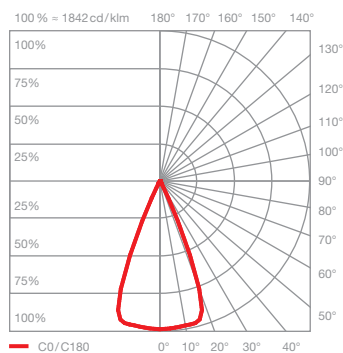
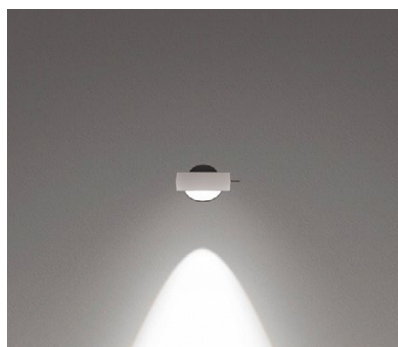

Sento S40

gerichtetes Licht
Lichtkegel ca. 40°

insert: Doppellinse
soft edge Glas

| | | | |
|-------------|---------------|------|--------|
| Lichtstrom: | perfect color | 26 W | 1560lm |
| | high flux | 26 W | 2130lm |
| | perfect color | 18 W | 1130lm |
| | high flux | 18 W | 1560lm |

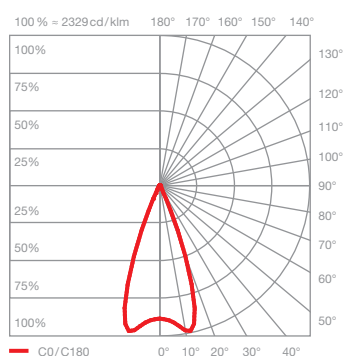
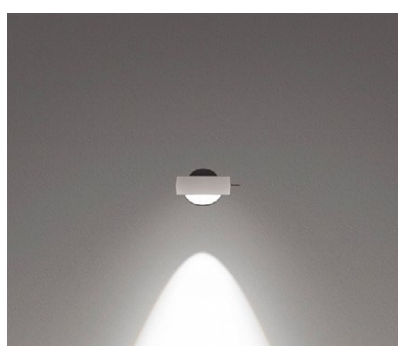

Sento S30

gerichtetes Licht
Lichtkegel ca. 30°

insert: Doppellinse
Fresnellinse

| | | | |
|-------------|---------------|------|--------|
| Lichtstrom: | perfect color | 26 W | 1530lm |
| | high flux | 26 W | 2080lm |
| | perfect color | 18 W | 1110lm |
| | high flux | 18 W | 1530lm |

Sento soffitto singolo flat Lichtwirkungen

 head beidseitig

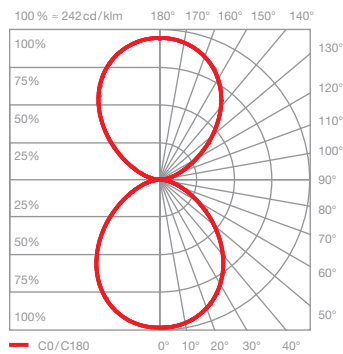
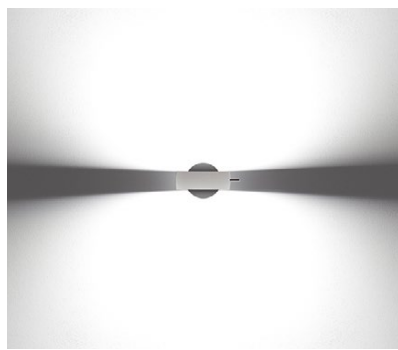

Sento A

diffuses Licht in beide Richtungen

insert: Diffusorglas
Diffusorglas

| | | | |
|-------------|---------------|------|---------|
| Lichtstrom: | perfect color | 26 W | 1500 lm |
| | high flux | 26 W | 2040 lm |
| | perfect color | 18 W | 1090 lm |
| | high flux | 18 W | 1500 lm |

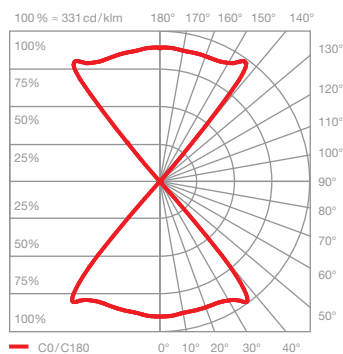

Sento D

gerichtetes Licht in beide Richtungen
Lichtkegel ca. 80°

insert: Linse
Linse

| | | | |
|-------------|---------------|------|---------|
| Lichtstrom: | perfect color | 26 W | 1750 lm |
| | high flux | 26 W | 2390 lm |
| | perfect color | 18 W | 1270 lm |
| | high flux | 18 W | 1750 lm |

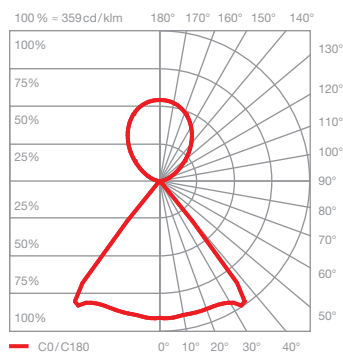
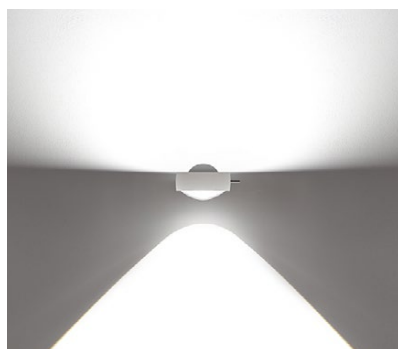

Sento E

diffuses Licht nach oben
gerichtetes Licht nach unten
Lichtkegel ca. 80°

insert: Diffusorglas
Linse

| | | | |
|-------------|---------------|------|---------|
| Lichtstrom: | perfect color | 26 W | 1620 lm |
| | high flux | 26 W | 2200 lm |
| | perfect color | 18 W | 1170 lm |
| | high flux | 18 W | 1620 lm |