

## Sento soffitto doppio flat Datenblatt

LED Deckenleuchte mit flacher base für Montage auf Hohlraumdose. Anschluß an externe Konstanzspannungsquelle (Konverter). Modulares LED-Kopf-Körper-System ermöglicht freie Kombination verschiedener Oberflächen von head, body und base. Head für Konfiguration und Wartungszwecke abnehmbar, LED wechselbar. Heads mit einseitigem oder beidseitigem Lichtaustritt erhältlich, Lichtleistung 18W oder 26W.

Lichtwirkung über optionale inserts veränderbar, dichroitische Farbfilter zusätzlich einsetzbar. Verstellmöglichkeit über wärmeentkoppelten Karbongriff (head optional gegen Verdrehen fixierbar). Extern dimmbar (abhängig vom Vorschaltgerät) oder über Gestensteuerung »touchless control« am head.

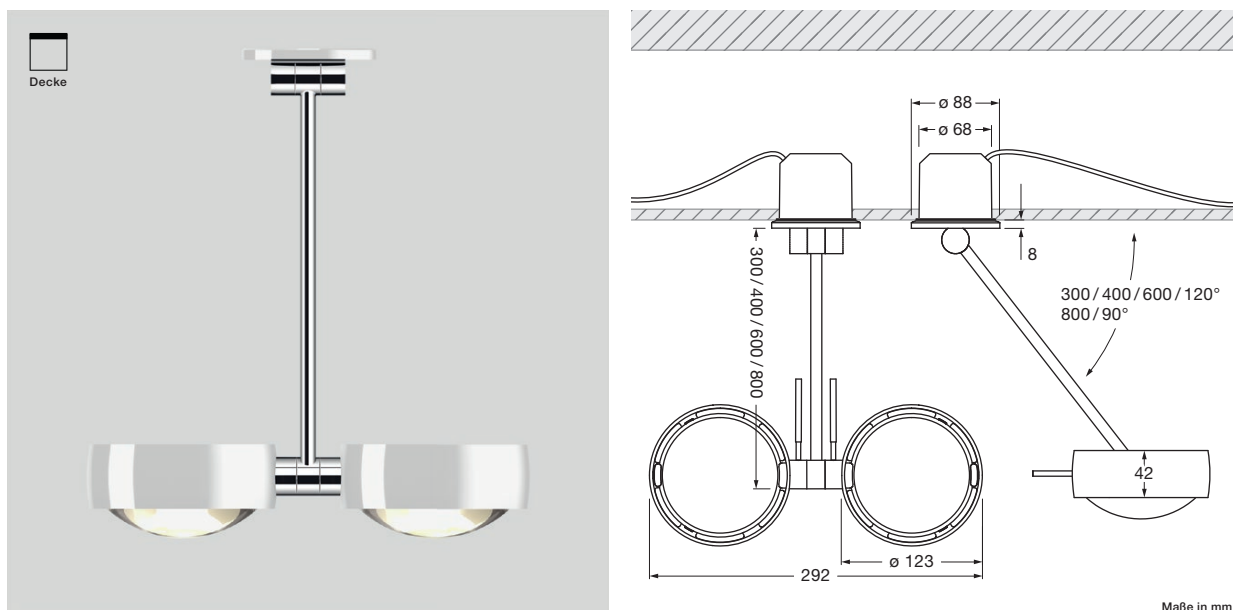

### technische Daten Sento soffitto doppio flat

Eigenschaften	Material	Aluminium, Stahl verchromt, lackiert oder eloxiert, Kunststoff, Glas, optischer Kunststoff
	Länge	300 / 400 / 600 / 800 mm
	Schwenkbereich, Beweglichkeit head	300–600 mm 120° / 800 mm 90°, 360°
	Gewicht	1,9 kg
Oberfläche	head	gold matt, rose gold, bronze, chrom glanz, chrom matt, weiß glanz, weiß matt, schwarz matt, phantom, black phantom
	body	weiß matt, schwarz matt, chrom glanz, chrom matt
	base	chrom glanz, weiß glanz, chrom matt, weiß matt
Occhio LED	mittlere Lebensdauer	> 50.000 Std.
	Energieeffizienzklasse (Lichtausbeute)	G (head einseitig 62 lm / W, head beidseitig 69 lm / W)
	Leistung	2 × LED 26 W (inkl. Occhio Vorschaltgerät 30 W, standby < 0,5 W) / 2 × LED 18 W (inkl. Occhio Vorschaltgerät 22 W, standby < 0,5 W)
	Farbwiedergabeindex	perfect color; CRI Ra 97      high flux; CRI Ra 85
	Farbtemperatur (Farbkonsistenz)	2700, 3000 K (2-step)      3000, 3500, 4000 K (2-step)
Elektrik	Dimmung	»touchless control« und Occhio air (optional) oder via Phasenabschrittdimmer* (abhängig vom Konverter)
	Vorschaltgerät	extern, Betrieb über Konstanzspannungsquelle 48 V DC / min. 30 W pro head
	Powerfaktor Netzteil (cos φ1)	0,9
	Flimmer / Stroboskop-Effekt	1 (PstLM) / 0,9 (SVM)
	zulässige Betriebsbedingung	max. 30°C nur im Innenbereich betreiben

\*Phasenabschrittdimmer und Occhio air nicht kombinierbar

## Sento soffitto doppio flat Übersicht inserts

head einseitig				
spot Linse				
satiniertes Glas (optional)				
soft edge Glas (optional)				
Fresnel Linse				
Farbfilter (optional, Lichtleistung max. 18 W)				
Diffusorglas				
Linse				
	<b>Sento B</b>	<b>Sento C</b>	<b>Sento S30</b>	<b>Sento S40</b>
Linse				
Diffusorglas				
Farbfilter (optional, Lichtleistung max. 18 W)				
soft edge Glas (optional)				
satiniertes Glas (optional)				
head beidseitig				
satiniertes Glas (optional)				
soft edge Glas (optional)				
Farbfilter (optional, Lichtleistung max. 18 W)				
Diffusorglas				
Linse				
		<b>Sento A</b>	<b>Sento D</b>	<b>Sento E</b>

## Sento soffitto doppio flat Lichtwirkungen

 head einseitig

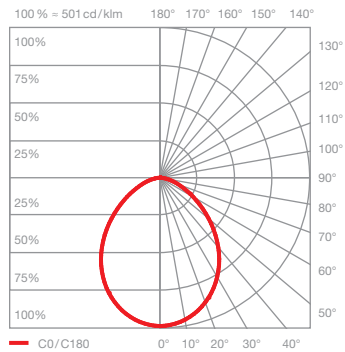
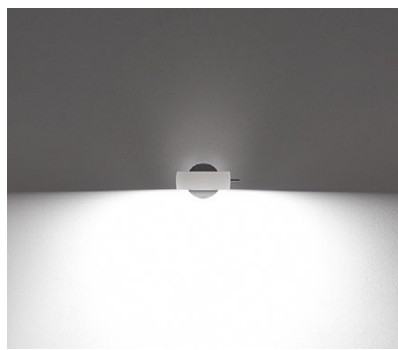

### Sento B

diffuses Licht

insert: Diffusorglas

Lichtstrom: perfect color 2 x 26 W 1370lm  
high flux 2 x 26 W 1870lm

perfect color 2 x 18 W 1000lm  
high flux 2 x 18 W 1370lm

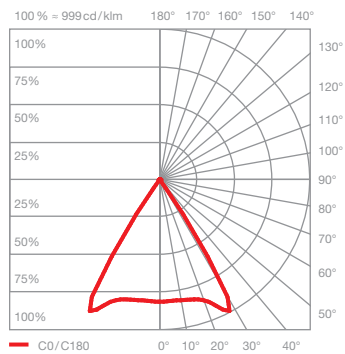

### Sento C

gerichtetes Licht  
Lichtkegel ca. 80°

insert: Linse

Lichtstrom: perfect color 2 x 26 W 1570lm  
high flux 2 x 26 W 2150lm

perfect color 2 x 18 W 1140lm  
high flux 2 x 18 W 1570lm

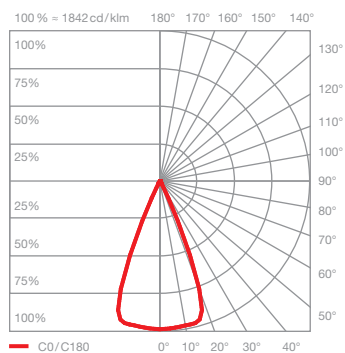
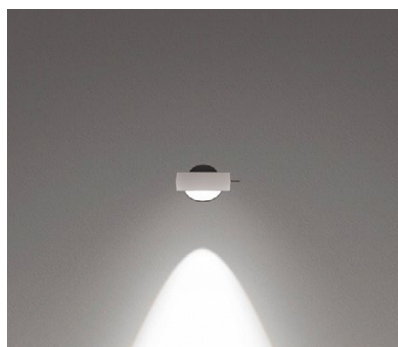

### Sento S40

gerichtetes Licht  
Lichtkegel ca. 40°

insert: Doppellinse  
soft edge Glas

Lichtstrom: perfect color 2 x 26 W 1560lm  
high flux 2 x 26 W 2130lm

perfect color 2 x 18 W 1130lm  
high flux 2 x 18 W 1560lm

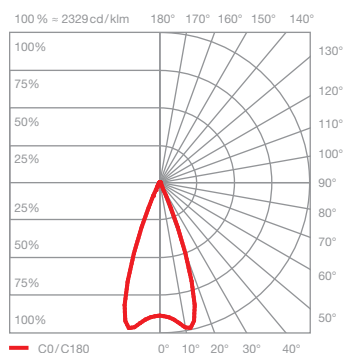

### Sento S30

gerichtetes Licht  
Lichtkegel ca. 30°

insert: Doppellinse  
Fresnellinse

Lichtstrom: perfect color 2 x 26 W 1530lm  
high flux 2 x 26 W 2080lm

perfect color 2 x 18 W 1110lm  
high flux 2 x 18 W 1530lm

## Sento soffitto doppio flat Lichtwirkungen

 head beidseitig

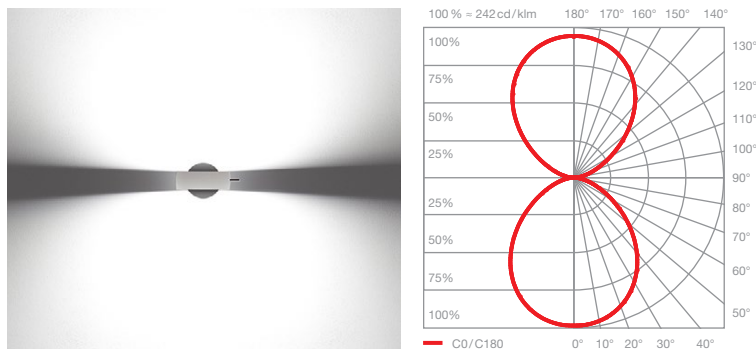

### Sento A

diffuses Licht in beide Richtungen

insert: Diffusorglas  
Diffusorglas

Lichtstrom: perfect color 2 × 26 W 1500 lm  
high flux 2 × 26 W 2040 lm

perfect color 2 × 18 W 1090 lm  
high flux 2 × 18 W 1500 lm

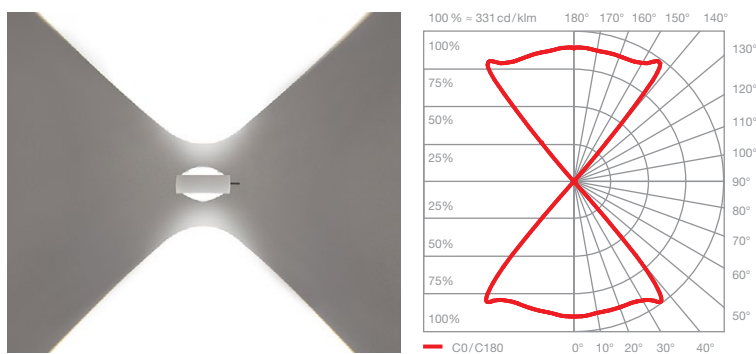

### Sento D

gerichtetes Licht in beide Richtungen  
Lichtkegel ca. 80°

insert: Linse  
Linse

Lichtstrom: perfect color 2 × 26 W 1750 lm  
high flux 2 × 26 W 2390 lm

perfect color 2 × 18 W 1270 lm  
high flux 2 × 18 W 1750 lm

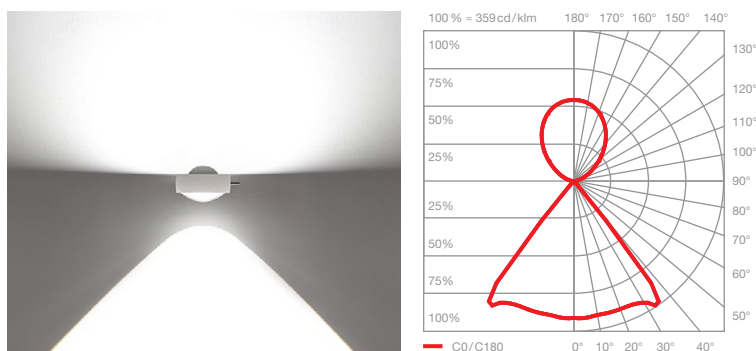

### Sento E

diffuses Licht nach oben  
gerichtetes Licht nach unten  
Lichtkegel ca. 80°

insert: Diffusorglas  
Linse

Lichtstrom: perfect color 2 × 26 W 1620 lm  
high flux 2 × 26 W 2200 lm

perfect color 2 × 18 W 1170 lm  
high flux 2 × 18 W 1620 lm