

## Sento faro flat pro Datenblatt

LED Deckenleuchte mit flacher base für Montage auf Hohlraumdose. Anschluß an externe Konstantstromquelle (Treiber). Modulares LED-Kopf-Körper-System ermöglicht freie Kombination verschiedener Oberflächen von head, body und base. Head für Konfiguration und Wartungszwecke abnehmbar, LED wechselbar. Heads mit einseitigem oder beidseitigem Lichtaustritt erhältlich, Lichtleistung 26W.

Lichtwirkung über optionale inserts veränderbar, dichroitische Farbfilter zusätzlich einsetzbar. Verstellmöglichkeit über wärmeentkoppelten Karbongriff (head optional gegen Verdrehen fixierbar). Extern dimmbar (abhängig vom Vorschaltgerät).

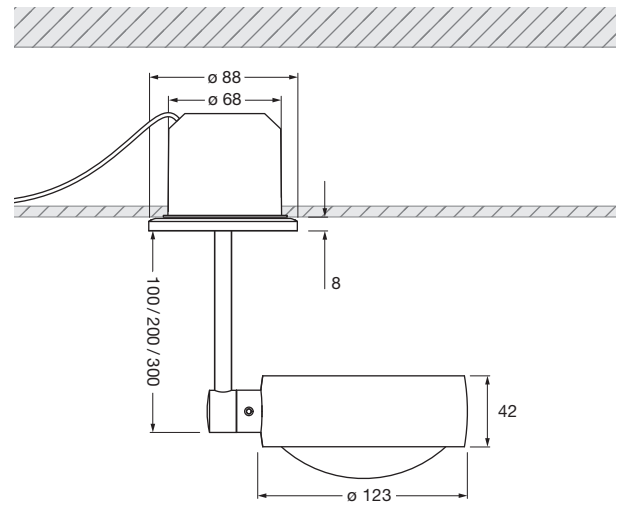

Maße in mm

### technische Daten Sento faro flat pro

Eigenschaften	Material	Aluminium, Stahl verchromt, lackiert oder eloxiert, Kunststoff, Glas, optischer Kunststoff
	Länge	100 / 200 / 300 mm
	Beweglichkeit head	360°
	Drehbereich body	360° (mit Anschlag)
	Gewicht	1,3 kg
Oberfläche	head	gold matt, rose gold, bronze, chrom glanz, chrom matt, weiß glanz, weiß matt, schwarz matt, phantom, black phantom
	body	weiß matt, schwarz matt, chrom glanz, chrom matt
	base	chrom glanz, weiß glanz, chrom matt, weiß matt, schwarz matt
Occhio LED	mittlere Lebensdauer	> 50.000 Std.
	Energieeffizienzklasse (Lichtausbeute)	G (head einseitig 66 lm / W, head beidseitig 73 lm / W)
	Leistung einseitig / beidseitig	LED 26 W max. 700 mA (> 36 DC) / max. 2 x 350 mA (> 36 DC)
	Farbwiedergabeindex	perfect color; CRI Ra 97      high flux; CRI Ra 85
	Farbtemperatur	2700, 3000 K      3000, 3500, 4000 K
Elektrik	Dimmung	per Phasenabschrittdimmer, Taster, DALI oder 1-10 V (abh. vom Vorschaltgerät)
	Vorschaltgerät	extern, Betrieb über Konstantstromquelle max. 700 mA / > 36 V DC
	zulässige Betriebsbedingung	max. 30°C nur im Innenbereich betreiben

## Sento faro flat pro Übersicht inserts

head einseitig				
spot Linse				
satiniertes Glas (optional)				
soft edge Glas (optional)				
Fresnel Linse				
Farbfilter (optional, Lichtleistung max. 18 W)				
Diffusorglas				
Linse				
	<b>Sento B</b>	<b>Sento C</b>	<b>Sento S30</b>	<b>Sento S40</b>
Linse				
Diffusorglas				
Farbfilter (optional, Lichtleistung max. 18 W)				
soft edge Glas (optional)				
satiniertes Glas (optional)				
head beidseitig				
satiniertes Glas (optional)				
soft edge Glas (optional)				
Farbfilter (optional, Lichtleistung max. 18 W)				
Diffusorglas				
Linse				
		<b>Sento A</b>	<b>Sento D</b>	<b>Sento E</b>

## Sento faro flat pro Lichtwirkungen

 head einseitig

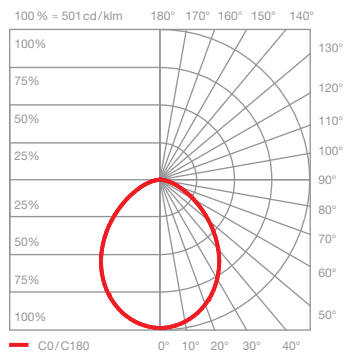
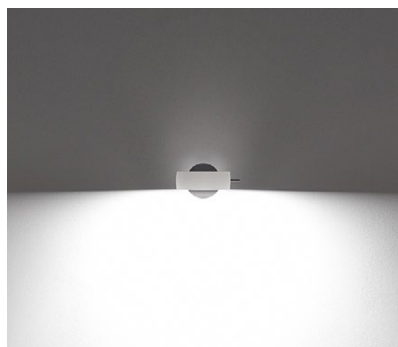

### Sento B

diffuses Licht

insert: Diffusorglas

Lichtstrom: perfect color 26 W 1370lm  
high flux 26 W 1870lm

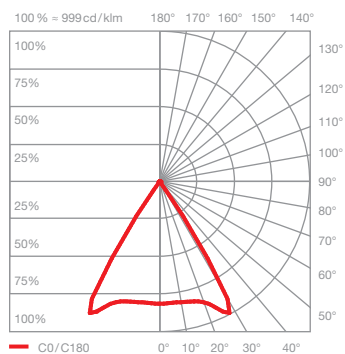

### Sento C

gerichtetes Licht  
Lichtkegel ca. 80°

insert: Linse

Lichtstrom: perfect color 26 W 1570lm  
high flux 26 W 2150lm

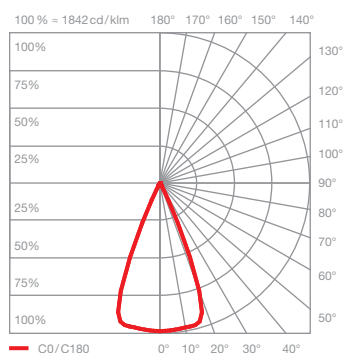

### Sento S40

gerichtetes Licht  
Lichtkegel ca. 40°

insert: Doppellinse  
soft edge Glas

Lichtstrom: perfect color 26 W 1560lm  
high flux 26 W 2130lm

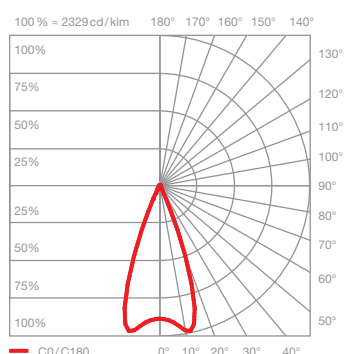
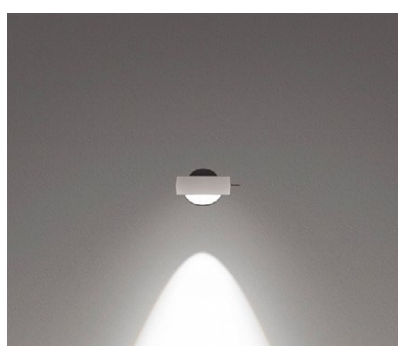

### Sento S30

gerichtetes Licht  
Lichtkegel ca. 30°

insert: Doppellinse  
Fresnellinse

Lichtstrom: perfect color 26 W 1530lm  
high flux 26 W 2080lm

## Sento faro flat pro Lichtwirkungen

 head beidseitig

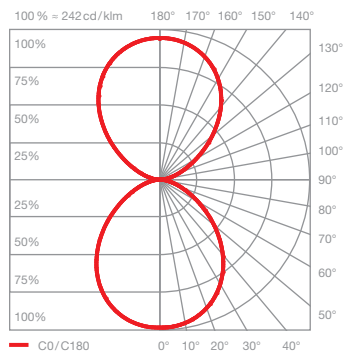
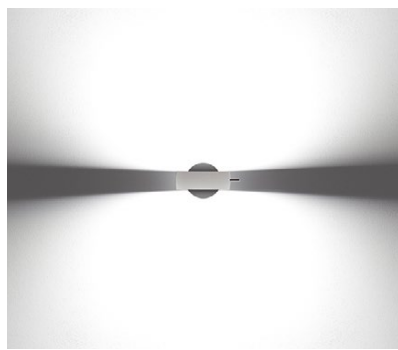

### Sento A

diffuses Licht in beide Richtungen

insert:            Diffusorglas  
                         Diffusorglas

Lichtstrom:    perfect color    26 W    1500lm  
                         high flux            26 W    2040lm

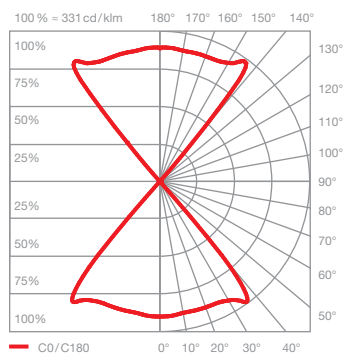

### Sento D

gerichtetes Licht in beide Richtungen  
Lichtkegel ca. 80°

insert:            Linse  
                         Linse

Lichtstrom:    perfect color    26 W    1750lm  
                         high flux            26 W    2390lm

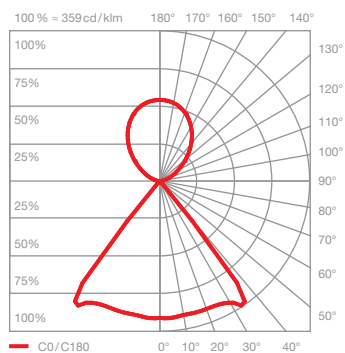
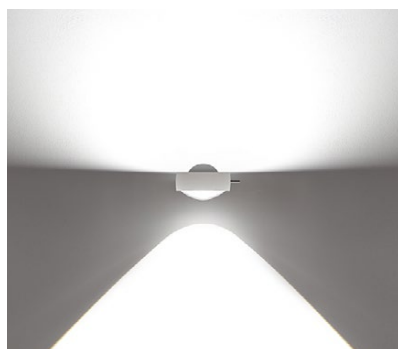

### Sento E

diffuses Licht nach oben  
gerichtetes Licht nach unten  
Lichtkegel ca. 80°

insert:            Diffusorglas  
                         Linse

Lichtstrom:    perfect color    26 W    1620lm  
                         high flux            26 W    2200lm