

## Più piano v pro scheda tecnica

Faretto a LED da incasso (downlight non inclinabile) con coperture fissate magneticamente (rotonde e quadrate) per il montaggio a filo in soffitti cavi o pieni con box da soffitto. Il faretto è montato con un semplice meccanismo a molla di trazione e non richiede l'uso di viti per il fissaggio.

Disponibile a scelta nelle versioni con lente (Più) o vetro conico piatto con lente interna (Più R). Versione con alimentatore esterno, collegamento a una sorgente di alimentazione (driver). Può essere regolato sul sito di installazione con un alimentatore dimmerabile. Gli inserti opzionali consentono di cambiare l'effetto di illuminazione in qualsiasi momento tramite un semplice meccanismo; si possono usare anche dei filtri colorati dicroici e gli Occhio light module sono sostituibili.

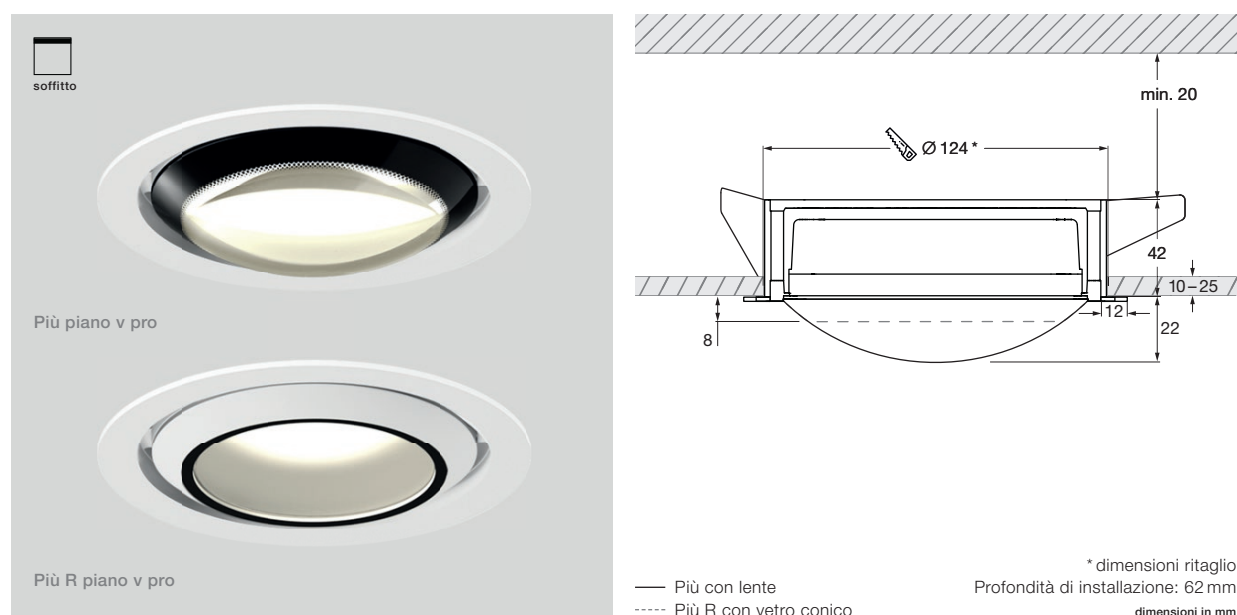

### dati tecnici Più piano v pro

proprietà	materiale	alluminio, ottone, acciaio cromato o verniciato, plastica ottica, vetro		
	peso	0,8 kg		
superficie	testa / tubo	bianco opaco, nero opaco		
	lente	bianco opaco, nero opaco, (bordo lente)		
	vetro conico	oro rosa, bronzo, cromato brillante, cromato opaco, bianco opaco, nero opaco, phantom, black phantom		
	copertura	oro opaco, oro rosa, bronzo, cromato brillante, cromato opaco, bianco lucido, bianco opaco, nero opaco, phantom, black phantom		
Occhio light module	durata media	> 50.000 ore		
	classe di efficienza energetica (efficacia luminosa)	G (69 lm / W)		
	alimentazione	LED 26 W		
	indice di resa cromatica	colore perfetto; CRI Ra 97	flusso alto; CRI Ra 85	
	temperatura del colore	2700 K, 3000 K, 4000 K	3000 K, 3500 K, 4000 K	
elettricità	attenuazione	con un alimentatore adatto		
	alimentatore	max. 700 mA const. / > 36 V CC		
	condizioni operative consentite	max. 30 °C solo per uso interno		

## Più piano v pro

**Più piano v pro**  
alt. testa 38 mm, ø 125 mm

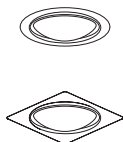

### tubo di montaggio con copertura

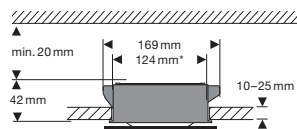

soffitto cavo

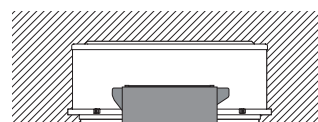

soffitto in calcestruzzo  
(Kaiser HaloX 250 con pannello in fibra minerale)  
driver max. 210 mm lung. x 30 mm amp.

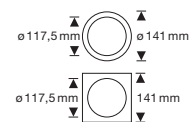

copertura

\* dimensioni ritaglio

## Più piano v pro panoramica delle ottiche

Più	C 80	S 100	S 80	S 60	S 40	S 30
lente piccola low						
lente piccola medium						
vetro satinato						
vetro con bordo levigato						
lente di fresnel						
filtro di colore (opzionale)						
lente						

Più R	B	C 100	C 80	S 100	S 80	S 60	S 40	S 30
lente piccola low								
lente piccola medium								
lente piccola high								
vetro satinato								
vetro con bordo levigato								
lente di fresnel								
filtro di colore (opzionale)								
vetro conico								
	diffuso	100°, definito	80°, definito	100°, delicato	80°, delicato	60°, delicato	40°, delicato	30°, delicato

Più piano v pro  
Più effetti di illuminazione

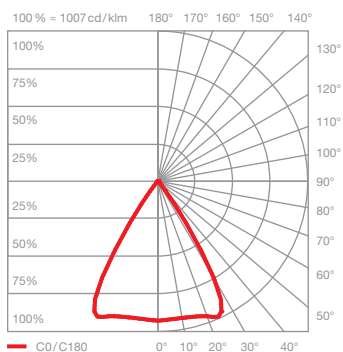
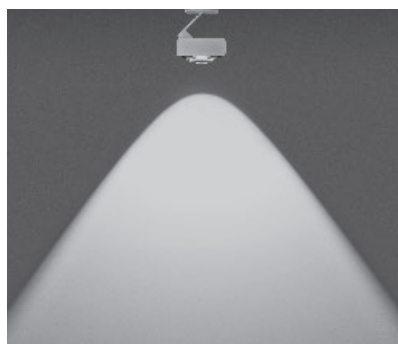

### C 80 contour

luce diffusa con fascio luminoso dal contorno definito (ca. 80°)

inserti: lente

flusso luminoso: perfect color 26 W 1640 lm  
high flux 26 W 2240 lm

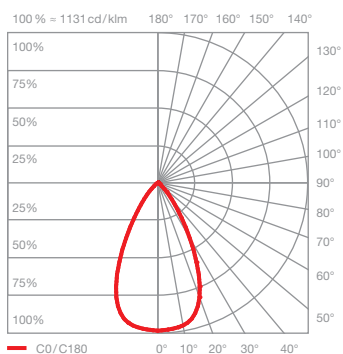
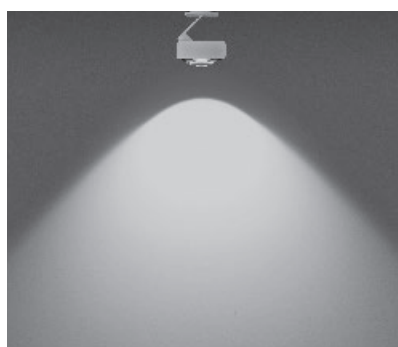

### S 100 soft

luce diffusa con fascio luminoso dal contorno delicato (ca. 100°)

inserti: lente  
vetro satinato

flusso luminoso: perfect color 26 W 1260 lm  
high flux 26 W 1720 lm

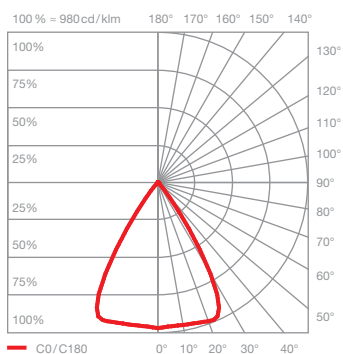
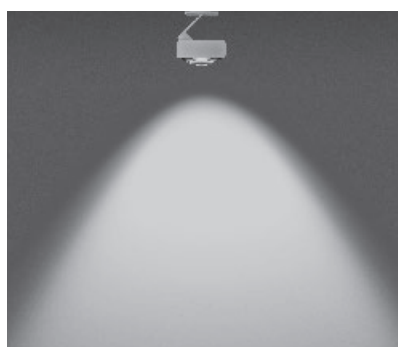

### S 80 soft

luce diffusa con fascio luminoso dal contorno delicato (ca. 80°)

inserti: lente  
vetro con bordo levigato

flusso luminoso: perfect color 26 W 1420 lm  
high flux 26 W 1930 lm

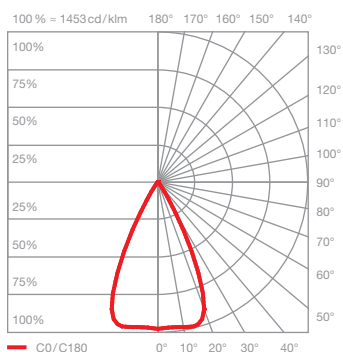
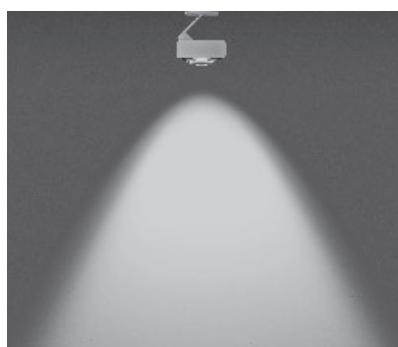

### S 60 soft

luce diffusa con fascio luminoso dal contorno delicato (ca. 60°)

inserti: lente  
lente piccola low  
vetro con bordo levigato

flusso luminoso: perfect color 26 W 1610 lm  
high flux 26 W 2200 lm

Più piano v pro  
Più effetti di illuminazione

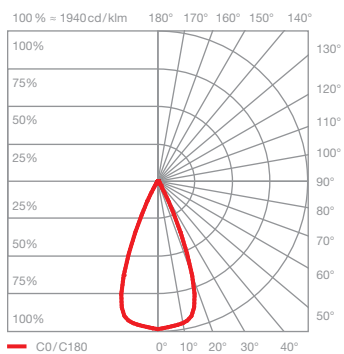
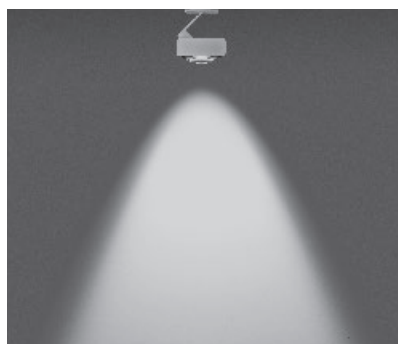

### S40 soft

luce diffusa con fascio luminoso dal contorno delicato (ca. 40°)

inserti: lente  
lente piccola medium  
vetro con bordo levigato

flusso luminoso: perfect color 26W 1680lm  
high flux 26W 2300lm

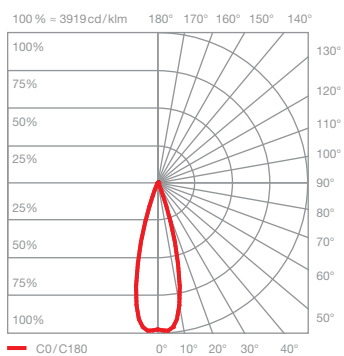

### S30 soft

luce diffusa con fascio luminoso dal contorno delicato (ca. 30°)

inserti: lente  
lente piccola medium  
lente di fresnel

flusso luminoso: perfect color 26W 1650lm  
high flux 26W 2250lm

## Più piano v pro Più R effetti di illuminazione

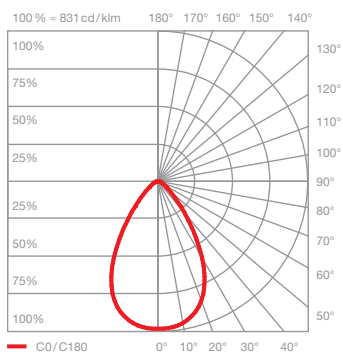

### B diffus luce diffusa

inserti: vetro conico  
lente piccola low  
vetro satinato

flusso luminoso: perfect color 26W 1370lm  
high flux 26W 1870lm

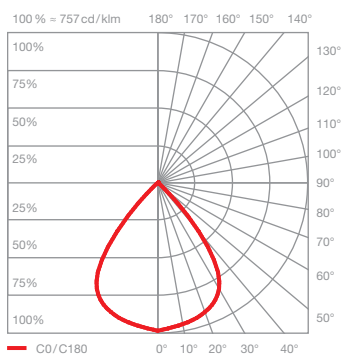
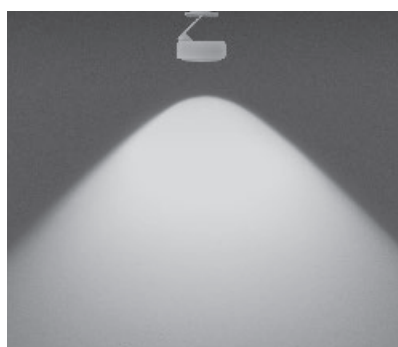

### C 100 contour

luce diffusa con fascio luminoso dal contorno definito (ca. 100°)

inserti: vetro conico  
lente piccola low

flusso luminoso: perfect color 26W 1680lm  
high flux 26W 2290lm

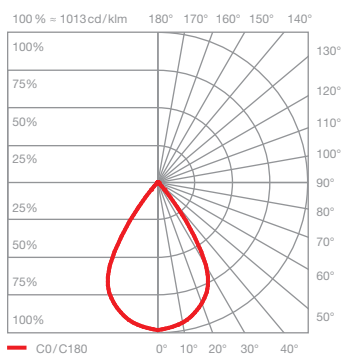
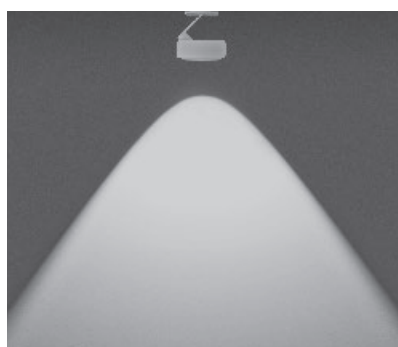

### C 80 contour

luce diffusa con fascio luminoso dal contorno definito (ca. 80°)

inserti: vetro conico  
lente piccola medium

flusso luminoso: perfect color 26W 1810lm  
high flux 26W 2460lm

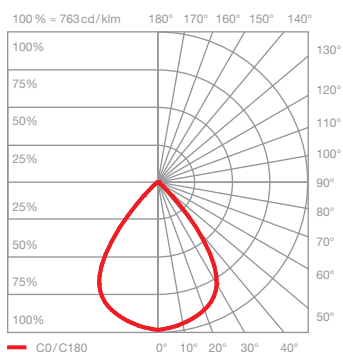
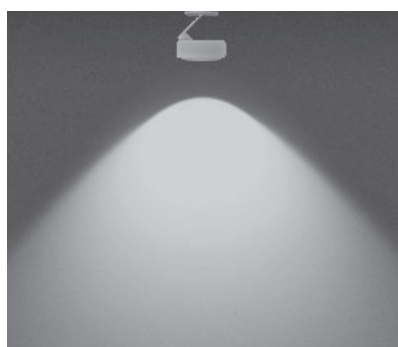

### S 100 soft

luce diffusa con fascio luminoso dal contorno delicato (ca. 100°)

inserti: vetro conico  
lente piccola low  
vetro con bordo levigato

flusso luminoso: perfect color 26W 1520lm  
high flux 26W 2070lm

## Più piano v pro Più R effetti di illuminazione

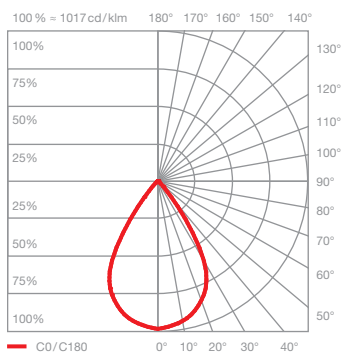
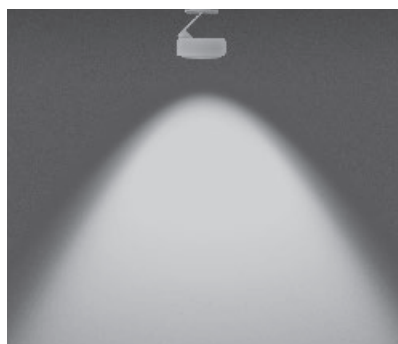

### S80 soft

luce diffusa con fascio luminoso dal contorno delicato (ca. 80°)

inserti: vetro conico  
lente piccola medium  
vetro con bordo levigato

flusso luminoso: perfect color 26W 1690lm  
high flux 26W 2310lm

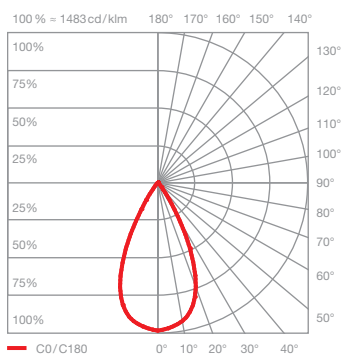
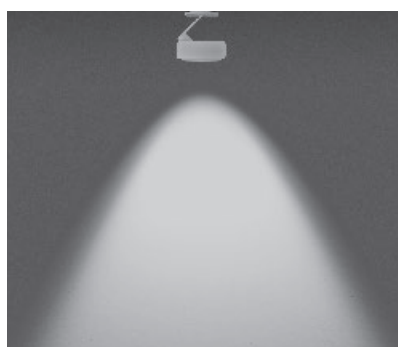

### S60 soft

luce diffusa con fascio luminoso dal contorno delicato (ca. 60°)

inserti: vetro conico  
lente piccola high  
vetro con bordo levigato

flusso luminoso: perfect color 26W 1610lm  
high flux 26W 2200lm

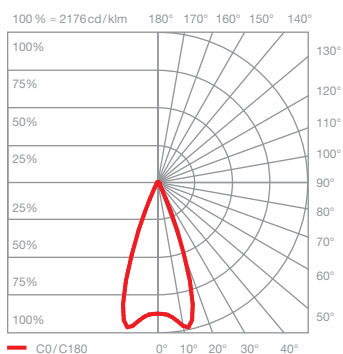
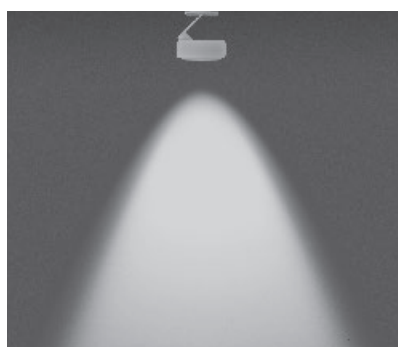

### S40 soft

luce diffusa con fascio luminoso dal contorno delicato (ca. 40°)

inserti: vetro conico  
lente piccola medium  
lente di fresnel

flusso luminoso: perfect color 26W 1600lm  
high flux 26W 2190lm

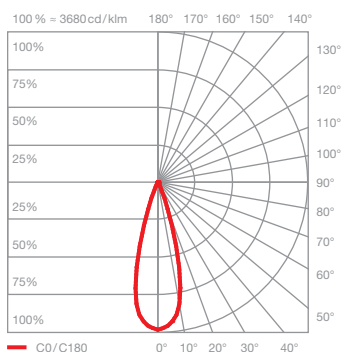

### S30 soft

luce diffusa con fascio luminoso dal contorno delicato (ca. 30°)

inserti: vetro conico  
lente piccola high  
lente di fresnel

flusso luminoso: perfect color 26W 1560lm  
high flux 26W 2130lm