

Più piano in edge VOLT scheda tecnica

Faretto a LED da incasso con bordo sottile per soffitti cavi o per il montaggio a soffitto con box. Il faretto è montato con un semplice meccanismo a molla di trazione e non richiede l'uso di viti per il fissaggio. Può essere installato a filo con il soffitto (Più piano edge) o a incasso (Più piano in edge). Disponibile a scelta nelle versioni con lente (Più) o vetro conico piatto con lente interna (Più R). Versione per il collegamento all'alimentazione a 230 V CA / 50 Hz, può essere regolata tramite un dimmer a taglio di fase discendente. * La testa è orientabile liberamente in tutte le direzioni grazie allo straordinario principio con giunto sferico (Più piano 30°, Più piano in 20°). Gli inserti opzionali consentono di cambiare l'effetto di illuminazione in qualsiasi momento tramite un semplice meccanismo; si possono usare anche dei filtri colorati dicroici e il light engine VOLT è sostituibile.

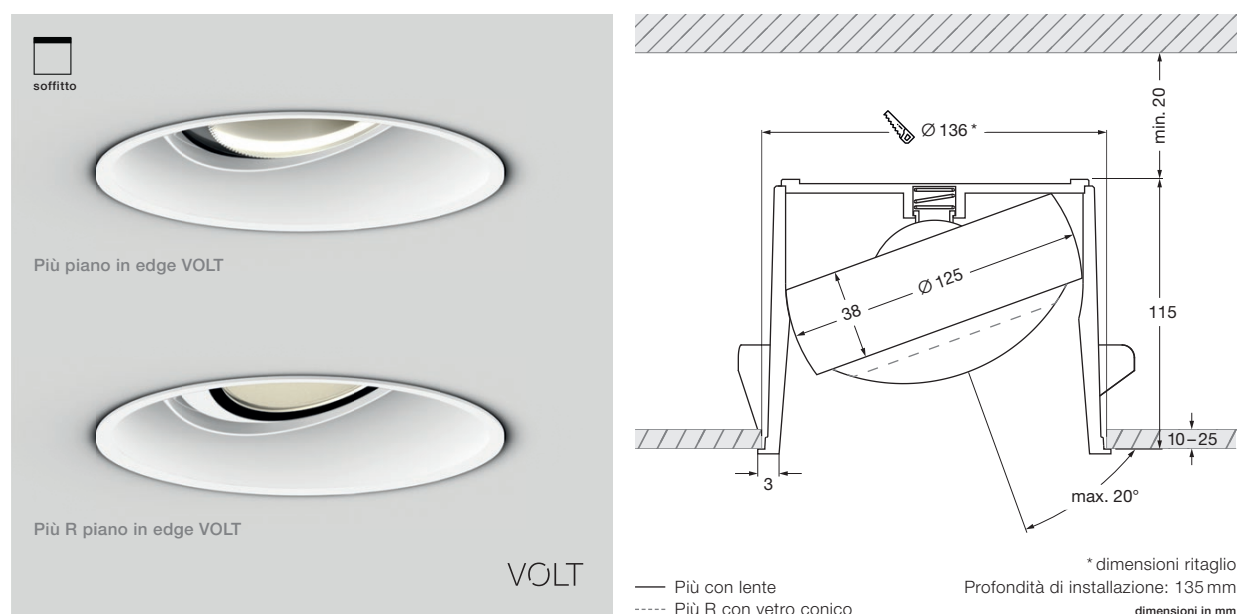

dati tecnici Più piano in edge VOLT

proprietà	materiale	alluminio, ottone, acciaio cromato o verniciato, plastica ottica, vetro
	gamma di rotazione testa	360°
	mobilità testa	20° (con arresto)
	peso	1,4 kg
superficie	testa	oro opaco, oro rosa, bronzo, cromato brillante, cromato opaco, bianco lucido, bianco opaco, nero opaco, phantom, black phantom
	tubo	bianco opaco, nero opaco
	lente	bianco opaco, nero opaco, (bordo lente)
	vetro conico	oro rosa, bronzo, cromato brillante, cromato opaco, bianco opaco, nero opaco, phantom, black phantom
VOLT light engine	durata media	> 40.000 ore
	classe di efficienza energetica (efficacia luminosa)	G (58 lm / W)
	alimentazione	LED 26 W (commutabile 26 W / 18 W / 13 W)
	indice di resa cromatica	colore perfetto; CRI Ra 97
	temperatura del colore (coerenza dei colori)	2700 K, 3000 K (2-step)
elettricità	attenuazione	tramite dimmer a taglio di fase discendente*
	collegamento	funzionamento a 230 V CA / 50 Hz
	alimentatore con fattore di potenza (cos φ1)	0,9
	sfarfallio / dell'effetto stroboscopico	1 (PstLM) / 0,9 (SVM)
	condizioni operative consentite	max. 30 °C solo per uso interno

* Per un elenco dei dimmer compatibili, vedere www.occhio.com/dim_en



Più piano in edge VOLT

angolo di rotazione 20°
ruotabilità a 360°

Più piano in edge VOLT
alt. testa 38 mm, ø 125 mm



edge tubo di montaggio

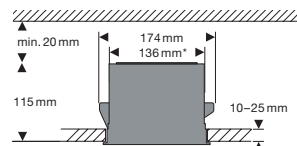

soffitto cavo

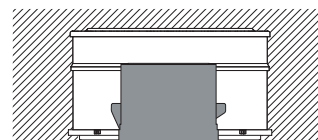

soffitto in calcestruzzo
(Kaiser HaloX 250 con pannello in fibra minerale) driver
max. 210 mm lung. x 30 mm amp.



bordo soffitto

* dimensioni ritaglio

Più piano in edge VOLT

collegamento passante

Più piano in edge VOLT

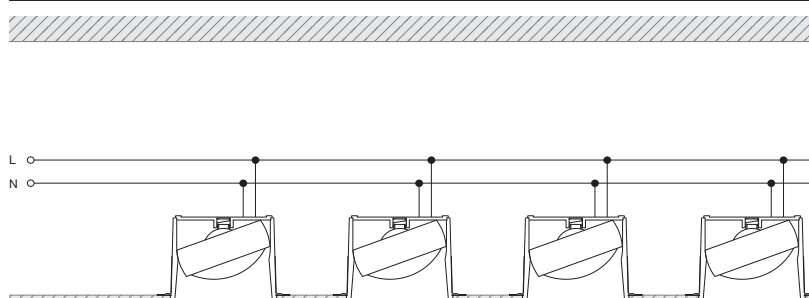

Più piano in edge VOLT + Occhio air module max. 5 lampade

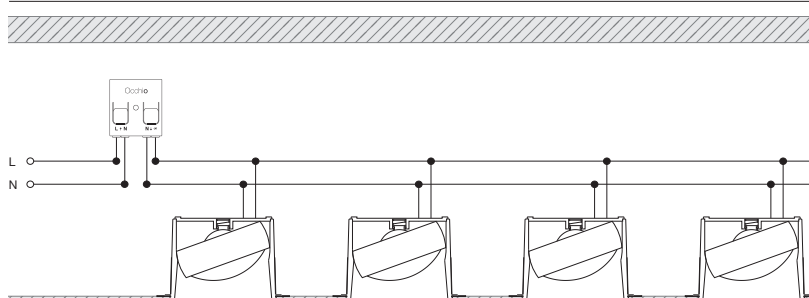

Più piano in edge VOLT + dimmer a taglio di fase discendente

il numero max. dipende dalla potenza max. del dimmer a taglio di fase discendente

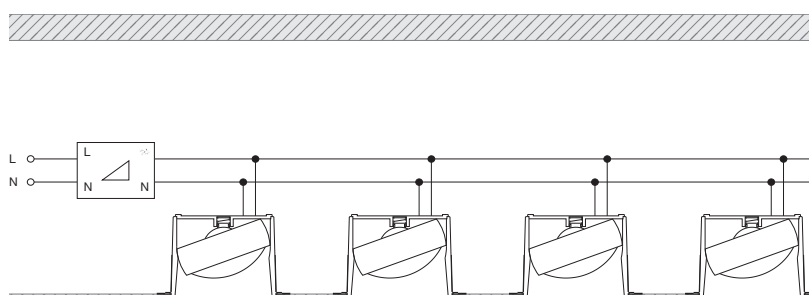

Più piano in edge VOLT panoramica delle ottiche

Più	C 80	S 100	S 80	S 60	S 40	S 30
lente piccola low						
lente piccola medium						
vetro satinato						
vetro con bordo levigato						
lente di fresnel						
filtro di colore (opzionale)						
lente						

Più R	B	C 100	C 80	S 100	S 80	S 60	S 40	S 30
lente piccola low								
lente piccola medium								
lente piccola high								
vetro satinato								
vetro con bordo levigato								
lente di fresnel								
filtro di colore (opzionale)								
vetro conico								
	diffuso	100°, definito	80°, definito	100°, delicato	80°, delicato	60°, delicato	40°, delicato	30°, delicato

Più piano in edge VOLT
Più effetti di illuminazione

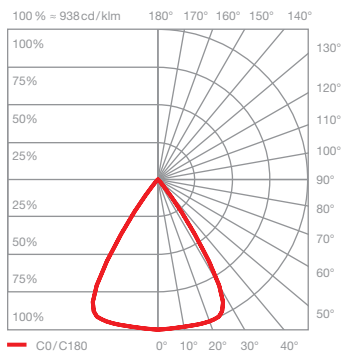
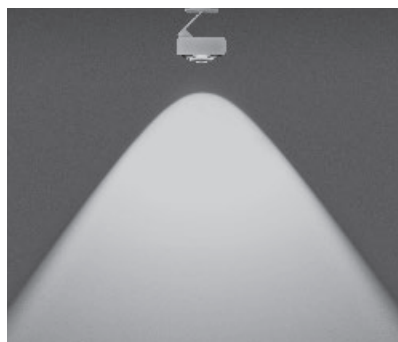

C 80 contour

luce diffusa con fascio luminoso dal contorno definito (ca. 80°)

inserti: lente

flusso luminoso:	perfect color	26 W	1290 lm
	perfect color	18 W	970 lm
	perfect color	13 W	730 lm

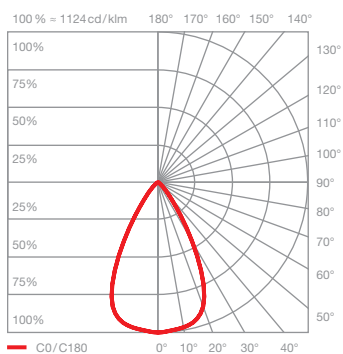
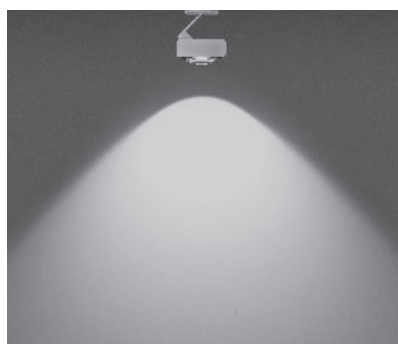

S 100 soft

luce diffusa con fascio luminoso dal contorno delicato (ca. 100°)

inserti: lente
vetro satinato

flusso luminoso:	perfect color	26 W	1030 lm
	perfect color	18 W	780 lm
	perfect color	13 W	580 lm

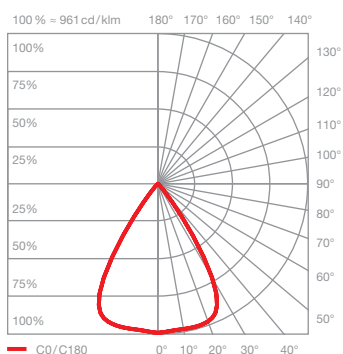
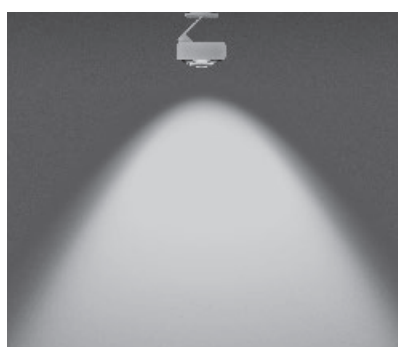

S 80 soft

luce diffusa con fascio luminoso dal contorno delicato (ca. 80°)

inserti: lente
vetro con bordo levigato

flusso luminoso:	perfect color	26 W	1140 lm
	perfect color	18 W	860 lm
	perfect color	13 W	640 lm

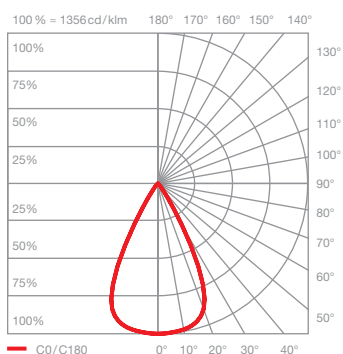
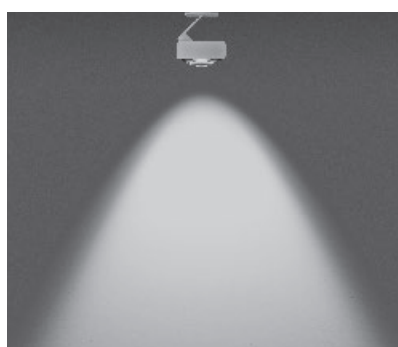

S 60 soft

luce diffusa con fascio luminoso dal contorno delicato (ca. 60°)

inserti: lente
lente piccola low
vetro con bordo levigato

flusso luminoso:	perfect color	26 W	1240 lm
	perfect color	18 W	930 lm
	perfect color	13 W	700 lm

Più piano in edge VOLT
Più effetti di illuminazione

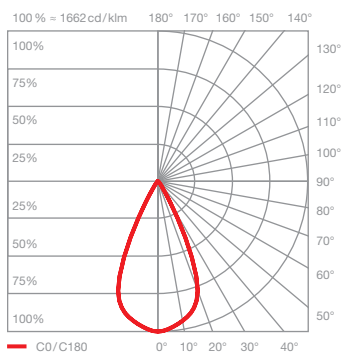
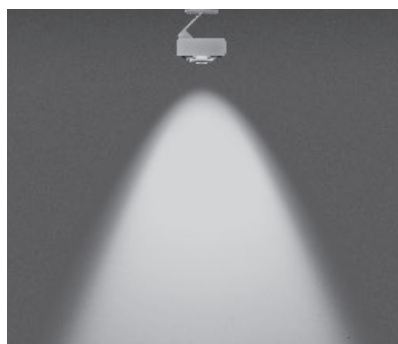

S40 soft

luce diffusa con fascio luminoso dal contorno delicato (ca. 40°)

inserti: lente
lente piccola medium
vetro con bordo levigato

flusso luminoso: perfect color 26W 1280lm
perfect color 18W 960lm
perfect color 13W 720lm

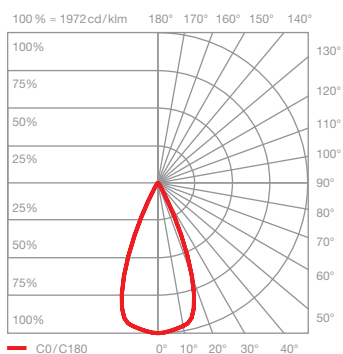

S30 soft

luce diffusa con fascio luminoso dal contorno delicato (ca. 30°)

inserti: lente
lente piccola medium
lente di fresnel

flusso luminoso: perfect color 26W 1270lm
perfect color 18W 950lm
perfect color 13W 710lm

Più piano in edge VOLT Più R effetti di illuminazione

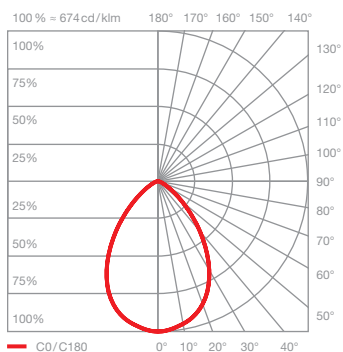

B diffus luce diffusa

inserti: vetro conico
lente piccola low
vetro satinato

flusso luminoso: perfect color 26 W 1200 lm
perfect color 18 W 900 lm
perfect color 13 W 680 lm

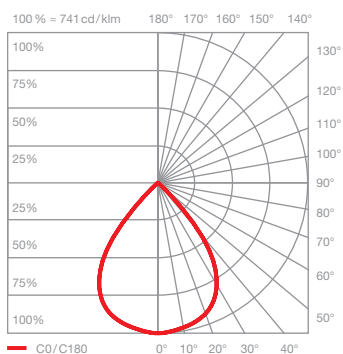
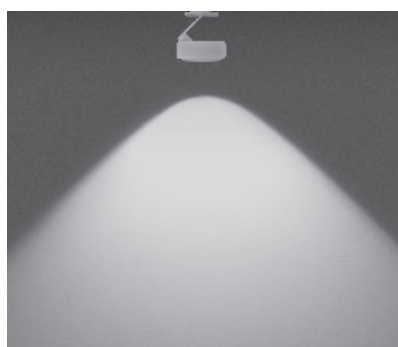

C 100 contour

luce diffusa con fascio luminoso dal contorno definito (ca. 100°)

inserti: vetro conico
lente piccola low

flusso luminoso: perfect color 26 W 1340 lm
perfect color 18 W 1000 lm
perfect color 13 W 750 lm

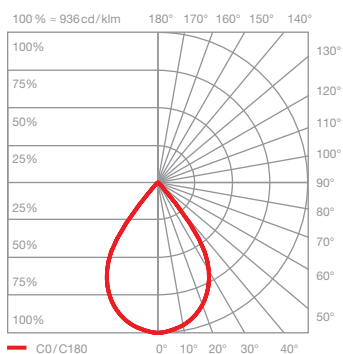
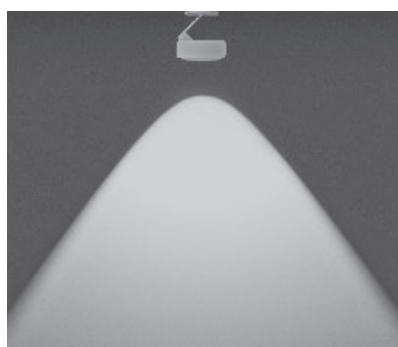

C 80 contour

luce diffusa con fascio luminoso dal contorno definito (ca. 80°)

inserti: vetro conico
lente piccola medium

flusso luminoso: perfect color 26 W 1400 lm
perfect color 18 W 1050 lm
perfect color 13 W 790 lm

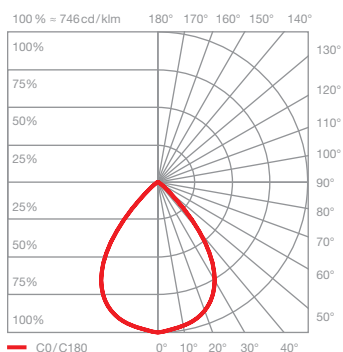
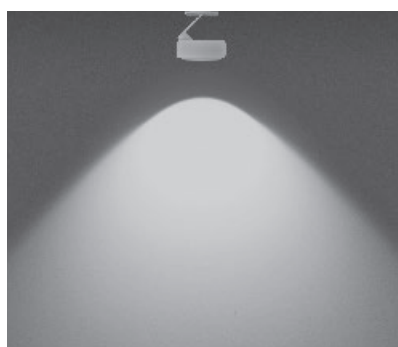

S 100 soft

luce diffusa con fascio luminoso dal contorno delicato (ca. 100°)

inserti: vetro conico
lente piccola low
vetro con bordo levigato

flusso luminoso: perfect color 26 W 1210 lm
perfect color 18 W 910 lm
perfect color 13 W 680 lm

Più piano in edge VOLT Più R effetti di illuminazione

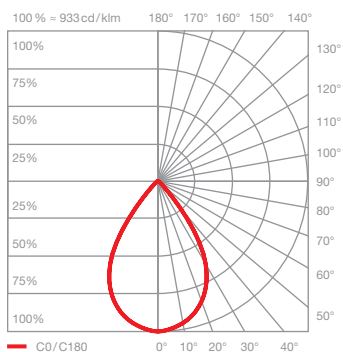
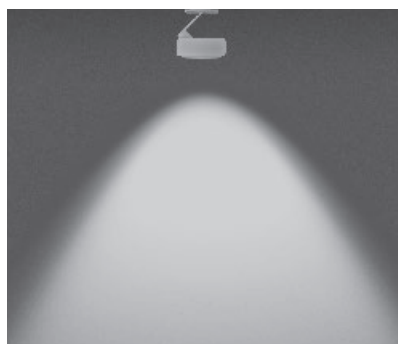

S80 soft

luce diffusa con fascio luminoso dal contorno delicato (ca. 80°)

inserti: vetro conico
lente piccola medium
vetro con bordo levigato

flusso luminoso: perfect color 26 W 1250 lm
perfect color 18 W 940 lm
perfect color 13 W 710 lm

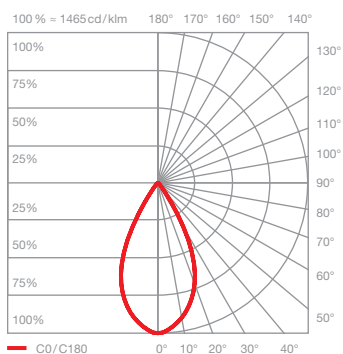
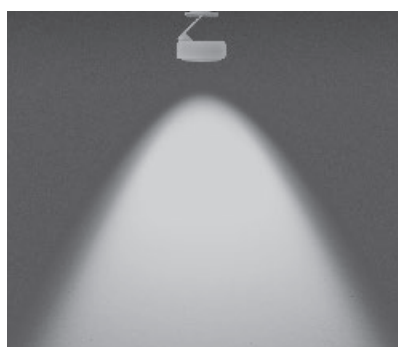

S60 soft

luce diffusa con fascio luminoso dal contorno delicato (ca. 60°)

inserti: vetro conico
lente piccola high
vetro con bordo levigato

flusso luminoso: perfect color 26 W 1220 lm
perfect color 18 W 920 lm
perfect color 13 W 690 lm

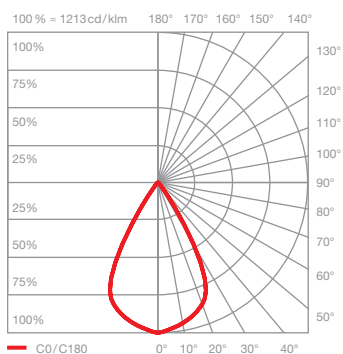
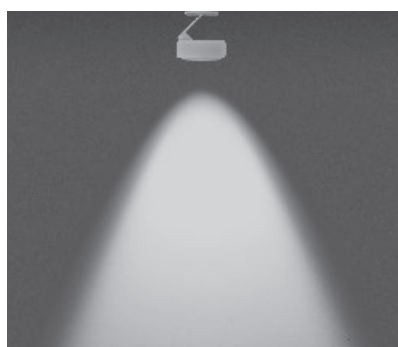

S40 soft

luce diffusa con fascio luminoso dal contorno delicato (ca. 40°)

inserti: vetro conico
lente piccola medium
lente di fresnel

flusso luminoso: perfect color 26 W 1220 lm
perfect color 18 W 920 lm
perfect color 13 W 690 lm

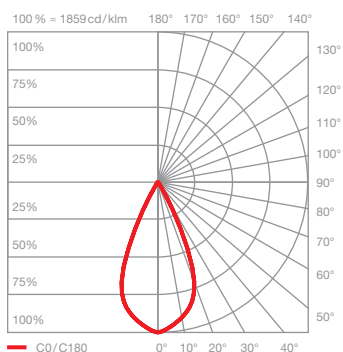

S30 soft

luce diffusa con fascio luminoso dal contorno delicato (ca. 30°)

inserti: vetro conico
lente piccola high
lente di fresnel

flusso luminoso: perfect color 26 W 1250 lm
perfect color 18 W 940 lm
perfect color 13 W 700 lm