

Più piano edge pro scheda tecnica

Faretto a LED da incasso con bordo sottile per soffitti cavi o per il montaggio a soffitto con box. Il faretto è montato con un semplice meccanismo a molla di trazione che non richiede l'uso di viti per il fissaggio. Può essere installato a filo con il soffitto (Più piano edge) o a incasso (Più piano in edge).

Disponibile a scelta nelle versioni con lente (Più) o vetro conico piatto con lente interna (Più R). Versione con alimentatore esterno, collegamento a una sorgente di alimentazione (driver). Può essere regolato sul sito di installazione con un alimentatore dimmerabile. La testa è orientabile liberamente in tutte le direzioni grazie allo straordinario principio con giunto sferico (Più piano 30°, Più piano in 20°). Gli inserti opzionali consentono di cambiare l'effetto di illuminazione in qualsiasi momento tramite un semplice meccanismo; si possono usare anche dei filtri colorati dicroici e gli Occhio light module sono sostituibili.

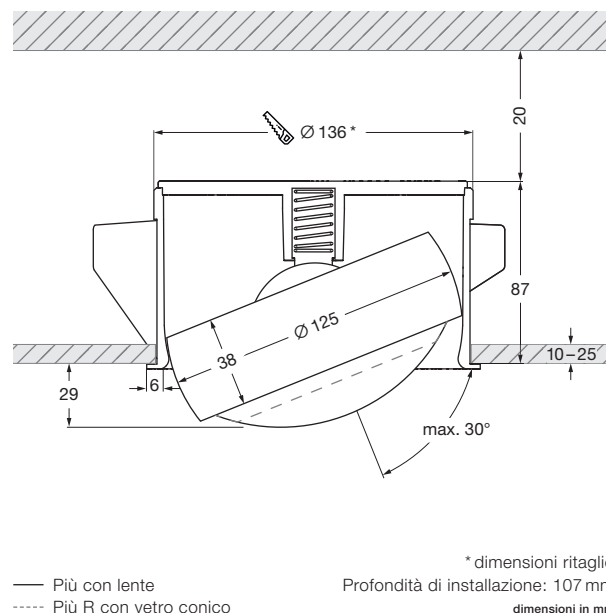

dati tecnici Più piano edge pro

proprietà	materiale	alluminio, ottone, acciaio cromato o verniciato, plastica ottica, vetro		
	gamma di rotazione testa	360°		
	mobilità testa	30° (con arresto)		
	peso	1,2 kg		
superficie	testa	oro opaco, oro rosa, bronzo, cromato brillante, cromato opaco, bianco lucido, bianco opaco, nero opaco, phantom, black phantom		
	tubo	bianco opaco, nero opaco		
	lente	bianco opaco, nero opaco, (bordo lente)		
	vetro conico	oro rosa, bronzo, cromato brillante, cromato opaco, bianco opaco, nero opaco, phantom, black phantom		
Occhio light module	durata media	> 50.000 ore		
	classe di efficienza energetica (efficacia luminosa)	G (69 lm / W)		
	alimentazione	LED 26 W		
	indice di resa cromatica	colore perfetto; CRI Ra 97	flusso alto; CRI Ra 85	
	temperatura del colore	2700 K, 3000 K, 4000 K	3000 K, 3500 K, 4000 K	
elettricità	attenuazione	con un alimentatore adatto		
	alimentatore	max. 700 mA const. / > 36 V CC		
	condizioni operative consentite	max. 30 °C solo per uso interno		

* soffitto in calcestruzzo (Kaiser HaloX 250 con pannello in fibra minerale) driver max. 210 mm lungh. x 30 mm amp.

Più piano edge pro

angolo di rotazione 30°
ruotabilità a 360°

Più piano edge pro
alt. testa 38 mm, ø 125 mm



edge tubo di montaggio

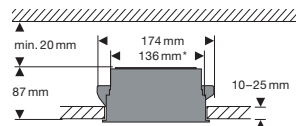

soffitto cavo

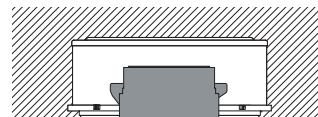

soffitto in calcestruzzo
(Kaiser HaloX 250 con pannello in fibra minerale) driver max. 210 mm lung. x 30 mm amp.



bordo soffitto

* dimensioni ritaglio

Più piano edge pro panoramica delle ottiche

Più	C 80	S 100	S 80	S 60	S 40	S 30
lente piccola low						
lente piccola medium						
vetro satinato						
vetro con bordo levigato						
lente di fresnel						
filtro di colore (opzionale)						
lente						

Più R	B	C 100	C 80	S 100	S 80	S 60	S 40	S 30
lente piccola low								
lente piccola medium								
lente piccola high								
vetro satinato								
vetro con bordo levigato								
lente di fresnel								
filtro di colore (opzionale)								
vetro conico								
	diffuso	100°, definito	80°, definito	100°, delicato	80°, delicato	60°, delicato	40°, delicato	30°, delicato

Più piano edge pro
Più effetti di illuminazione

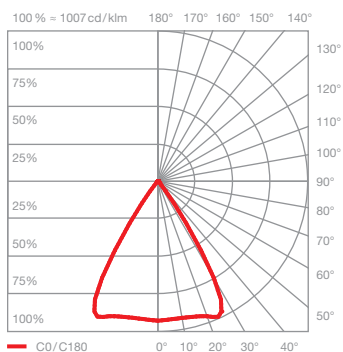
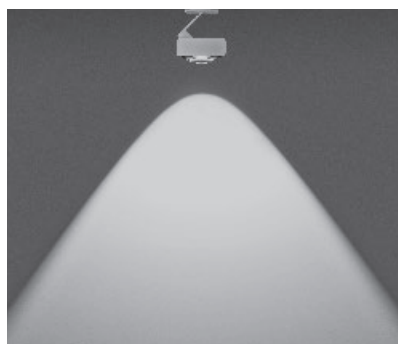

C 80 contour

luce diffusa con fascio luminoso dal contorno definito (ca. 80°)

inserti: lente

flusso luminoso: perfect color 26 W 1640 lm
high flux 26 W 2240 lm

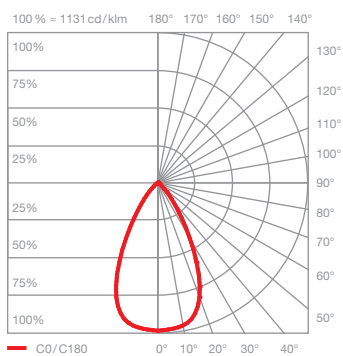

S 100 soft

luce diffusa con fascio luminoso dal contorno delicato (ca. 100°)

inserti: lente
vetro satinato

flusso luminoso: perfect color 26 W 1260 lm
high flux 26 W 1720 lm

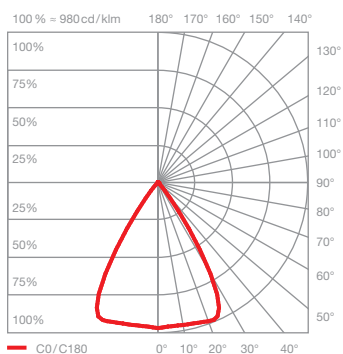
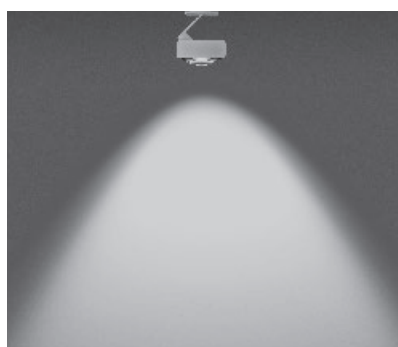

S 80 soft

luce diffusa con fascio luminoso dal contorno delicato (ca. 80°)

inserti: lente
vetro con bordo levigato

flusso luminoso: perfect color 26 W 1420 lm
high flux 26 W 1930 lm

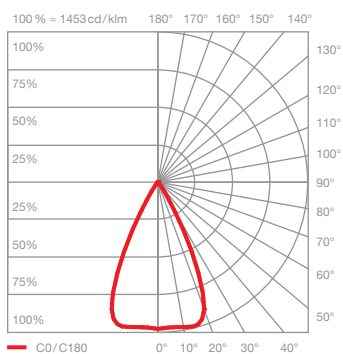
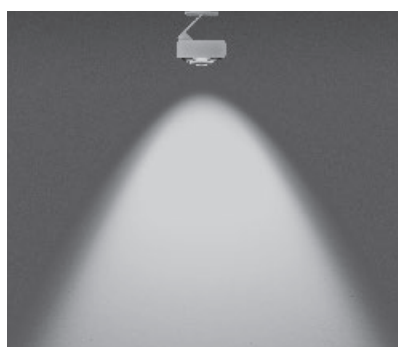

S 60 soft

luce diffusa con fascio luminoso dal contorno delicato (ca. 60°)

inserti: lente
lente piccola low
vetro con bordo levigato

flusso luminoso: perfect color 26 W 1610 lm
high flux 26 W 2200 lm

Più piano edge pro Più effetti di illuminazione

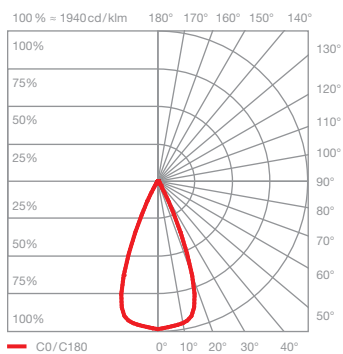
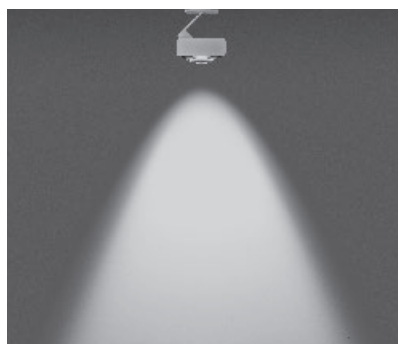

S40 soft

luce diffusa con fascio luminoso dal contorno delicato (ca. 40°)

inserti: lente
lente piccola medium
vetro con bordo levigato

flusso luminoso: perfect color 26W 1680lm
high flux 26W 2300lm

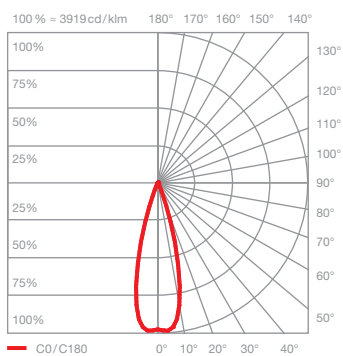

S30 soft

luce diffusa con fascio luminoso dal contorno delicato (ca. 30°)

inserti: lente
lente piccola medium
lente di fresnel

flusso luminoso: perfect color 26W 1650lm
high flux 26W 2250lm

Più piano edge pro Più R effetti di illuminazione

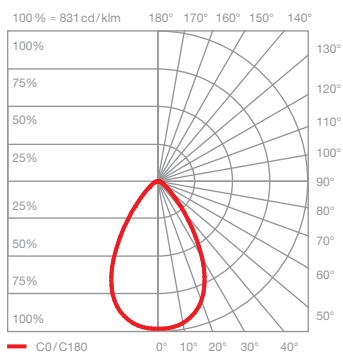

B diffus luce diffusa

inserti: vetro conico
lente piccola low
vetro satinato

flusso luminoso: perfect color 26W 1370lm
high flux 26W 1870lm

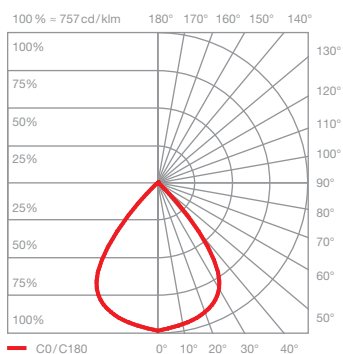
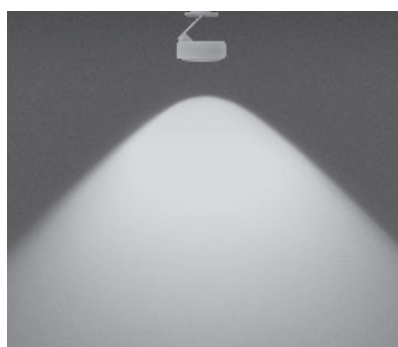

C 100 contour

luce diffusa con fascio luminoso dal contorno definito (ca. 100°)

inserti: vetro conico
lente piccola low

flusso luminoso: perfect color 26W 1680lm
high flux 26W 2290lm

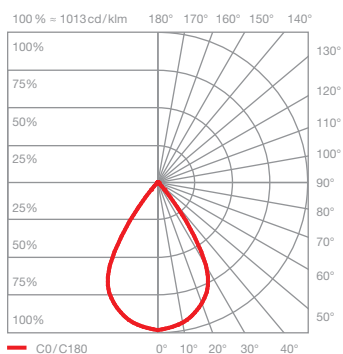
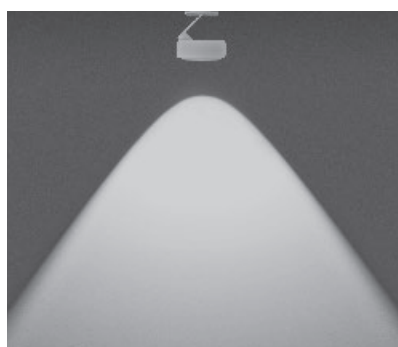

C 80 contour

luce diffusa con fascio luminoso dal contorno definito (ca. 80°)

inserti: vetro conico
lente piccola medium

flusso luminoso: perfect color 26W 1810lm
high flux 26W 2460lm

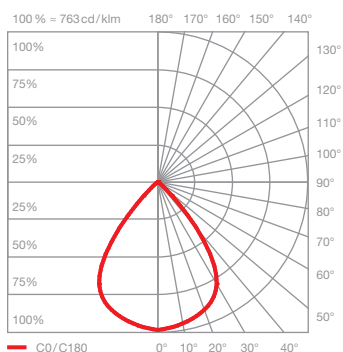
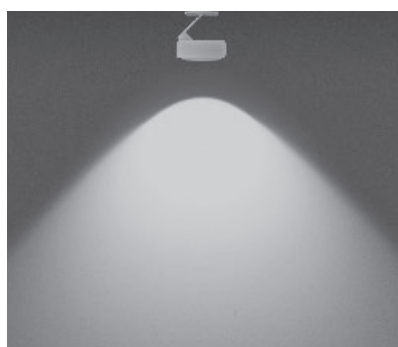

S 100 soft

luce diffusa con fascio luminoso dal contorno delicato (ca. 100°)

inserti: vetro conico
lente piccola low
vetro con bordo levigato

flusso luminoso: perfect color 26W 1520lm
high flux 26W 2070lm

Più piano edge pro Più R effetti di illuminazione

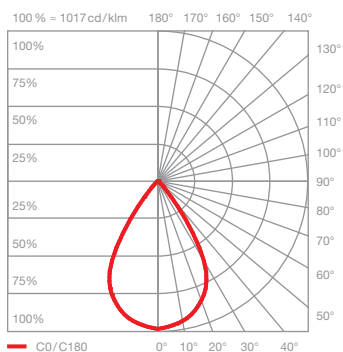
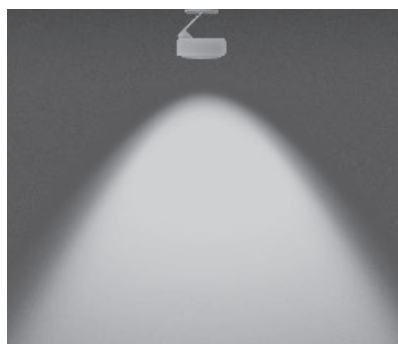

S80 soft

luce diffusa con fascio luminoso dal contorno delicato (ca. 80°)

inserti: vetro conico
lente piccola medium
vetro con bordo levigato

flusso luminoso: perfect color 26W 1690lm
high flux 26W 2310lm

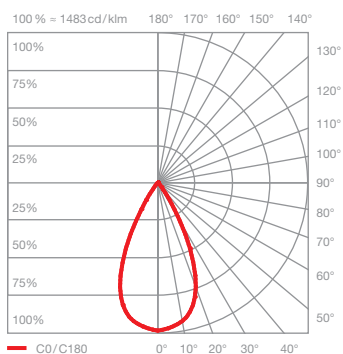
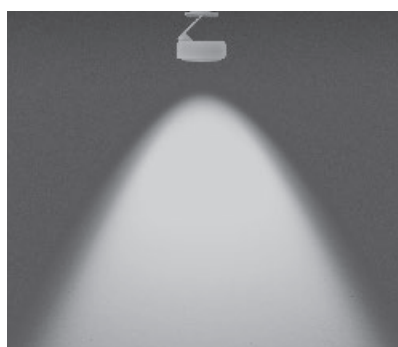

S60 soft

luce diffusa con fascio luminoso dal contorno delicato (ca. 60°)

inserti: vetro conico
lente piccola high
vetro con bordo levigato

flusso luminoso: perfect color 26W 1610lm
high flux 26W 2200lm

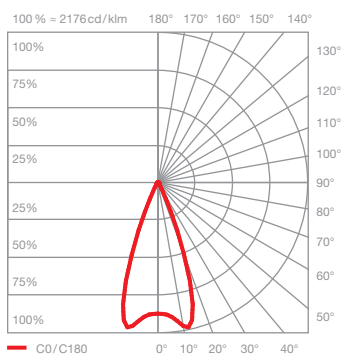
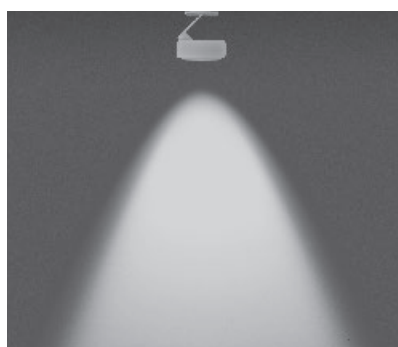

S40 soft

luce diffusa con fascio luminoso dal contorno delicato (ca. 40°)

inserti: vetro conico
lente piccola medium
lente di fresnel

flusso luminoso: perfect color 26W 1600lm
high flux 26W 2190lm

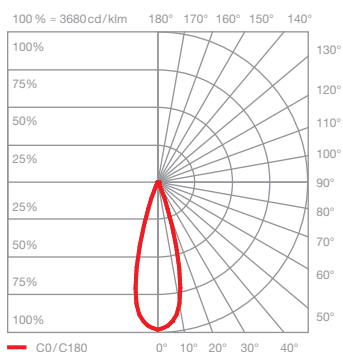

S30 soft

luce diffusa con fascio luminoso dal contorno delicato (ca. 30°)

inserti: vetro conico
lente piccola high
lente di fresnel

flusso luminoso: perfect color 26W 1560lm
high flux 26W 2130lm