

## Più piano v edge VOLT Datenblatt

LED Einbaustrahler (downlight nicht schwenkbar) mit filigranem Deckenrand (edge) für deckenbündigen Einbau in Hohldecken oder feste Decken mit Deckendose. Die Montage erfolgt durch einen einfachen Spannflügel-Mechanismus der ohne Verschraubungen auskommt.

Wahlweise mit Linsenoptik (Più) oder flachem cone Glas mit innenliegender Linse (Più R). Version für Anschluss an 230 V AC / 50 Hz Netzspannung, dimmbar via Phasenabschrittdimmer\*. Lichtwirkung durch optionale inserts jederzeit über einen einfachen Mechanismus veränderbar, dichroitische Farbfilter zusätzlich einsetzbar, VOLT light engine wechselbar.

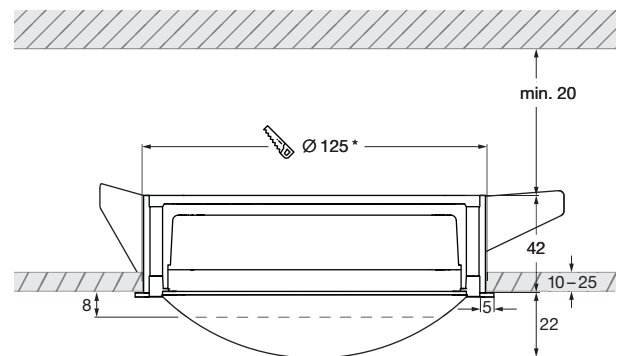

— Più mit Linse  
 - - - - Più R mit cone Glas

\* Ausschnittmaß  
 Einbautiefe: 62 mm  
 Maße in mm

### technische Daten Più piano v edge VOLT

Eigenschaften	Material	Aluminium, Messing, Stahl verchromt oder lackiert, optischer Kunststoff, Glas
	Gewicht	0,7 kg
Oberfläche	head / tube	weiß matt, schwarz matt
	Linse	weiß matt, schwarz matt (Linsenrand)
	cone Glas	rose gold, bronze, chrom glanz, chrom matt, weiß matt, schwarz matt, phantom, black phantom
VOLT light engine	mittlere Lebensdauer	> 40.000 Std.
	Energieeffizienzklasse (Lichtausbeute)	G (58 lm / W)
	Leistung	LED 26 W (umschaltbar 26 W / 18 W / 13 W)
	Farbwiedergabeindex	perfect color; CRI Ra 97
	Farbtemperatur (Farbkonsistenz)	2700 K, 3000 K (2-step)
Elektrik	Dimmung	via Phasenabschrittdimmer*
	Vorschaltgerät	Betrieb an 230V AC / 50 Hz
	Powerfaktor Netzteil (cos φ1)	0,9
	Flimmer / Stroboskop-Effekt	1 (PstLM) / 0,9 (SVM)
	zulässige Betriebsbedingung	max. 30°C nur im Innenbereich betreiben

\*Liste kompatibler Dimmer: [www.occhio.com/dim](http://www.occhio.com/dim)

## Più piano v edge VOLT

**Più piano v edge VOLT**  
head H38 mm, ø 125 mm



### edge Einbautube

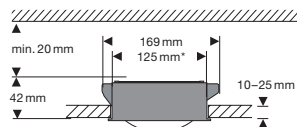

Hohldecke

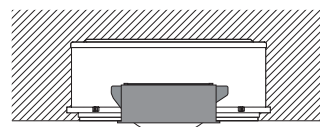

Betondecke  
(Kaiser HaloX 250 mit Mineralfaserplatte)  
Treiber max. L 210 mm x H 30 mm



Deckenrand

\* Ausschnittmaß

## Più piano v edge VOLT

Durchverdrahtung

### Più piano v edge VOLT

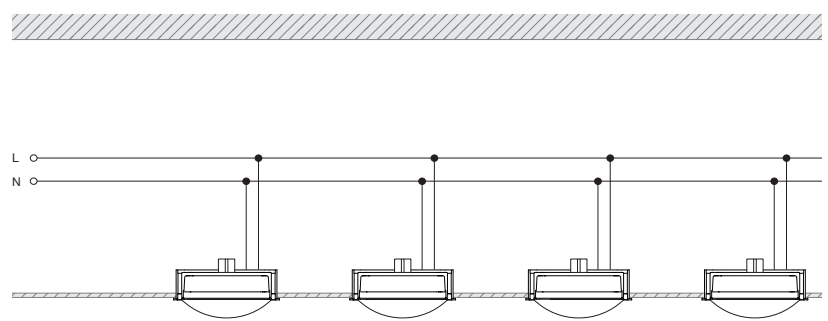

### Più piano v edge VOLT + Occhio air module max. 5 Leuchten

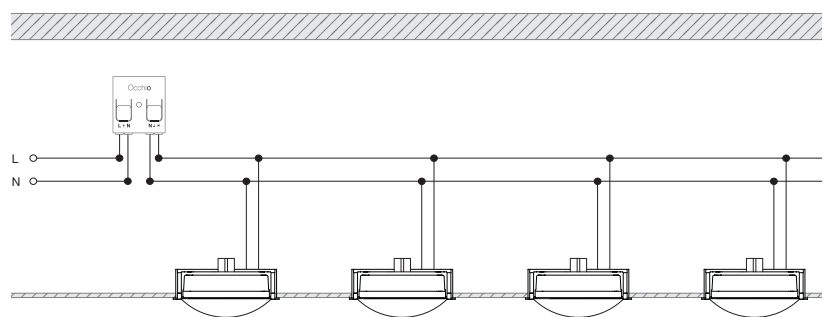

### Più piano v edge VOLT + Phasenabschnittdimmer max. Anzahl abhängig von der max. Wattage des Phasenabschnittdimmers

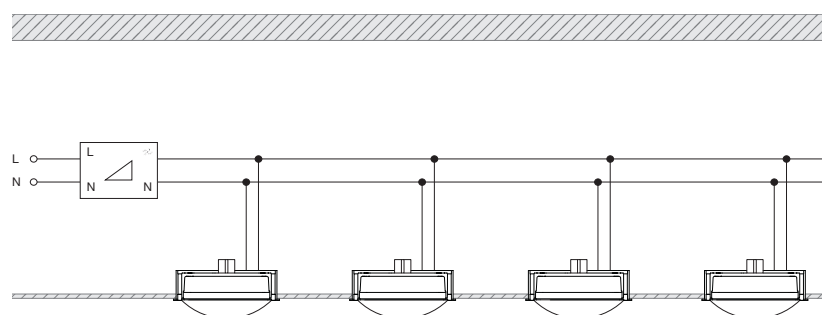

## Più piano v edge VOLT Übersicht Optiken

Più	C 80	S 100	S 80	S 60	S 40	S 30
kleine Linse flach						
kleine Linse medium						
satiniertes Glas						
soft edge Glas						
Fresnel Linse						
Farbfilter (optional)						
Linse						

Più R	B	C 100	C 80	S 100	S 80	S 60	S 40	S 30
kleine Linse flach								
kleine Linse medium								
kleine Linse hoch								
satiniertes Glas								
soft edge Glas								
Fresnel Linse								
Farbfilter (optional)								
cone Glas								
	diffus	100°, contour	80°, contour	100°, soft	80°, soft	60°, soft	40°, soft	30°, soft

## Più piano v edge VOLT Più Lichtwirkungen

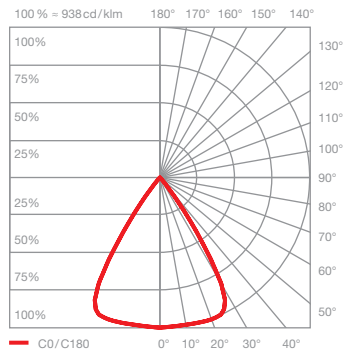
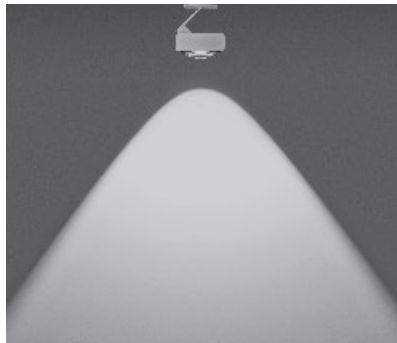

### C 80 contour

gerichtetes Licht mit konturiertem Lichtkegel  
(ca. 80°)

inserts: Linse

Lichtstrom:	perfect color	26 W	1290 lm
	perfect color	18 W	970 lm
	perfect color	13 W	730 lm

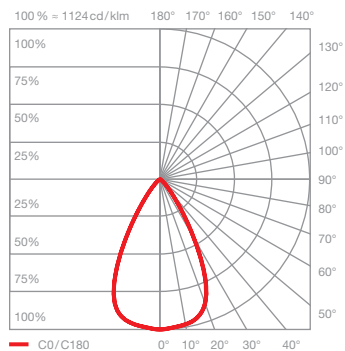
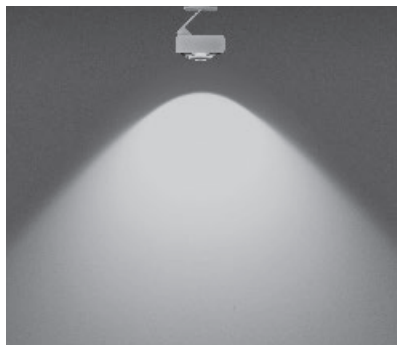

### S 100 soft

gerichtetes Licht mit weichem Lichtkegel  
(ca. 100°)

inserts: Linse  
satiniertes Glas

Lichtstrom:	perfect color	26 W	1030 lm
	perfect color	18 W	780 lm
	perfect color	13 W	580 lm

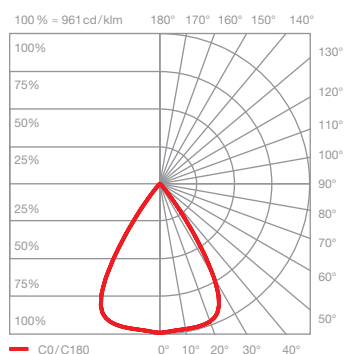
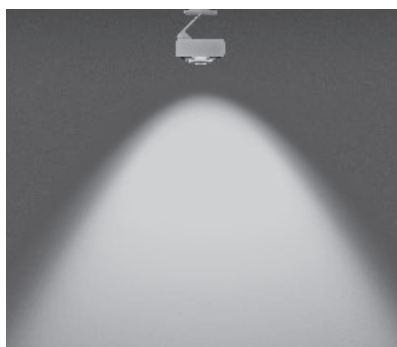

### S 80 soft

gerichtetes Licht mit weichem Lichtkegel  
(ca. 80°)

inserts: Linse  
soft edge Glas

Lichtstrom:	perfect color	26 W	1140 lm
	perfect color	18 W	860 lm
	perfect color	13 W	640 lm

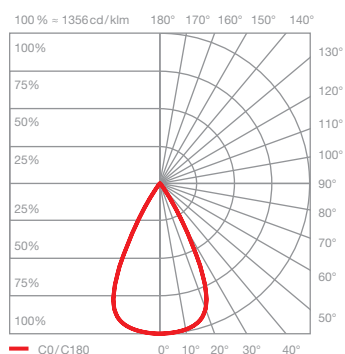
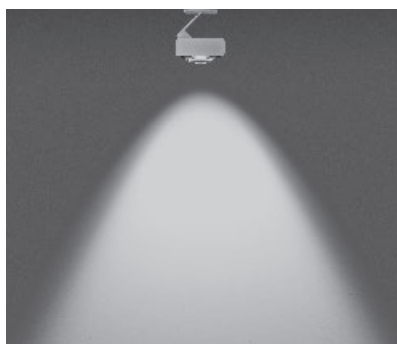

### S 60 soft

gerichtetes Licht mit weichem Lichtkegel  
(ca. 60°)

inserts: Linse  
kleine Linse flach  
soft edge Glas

Lichtstrom:	perfect color	26 W	1240 lm
	perfect color	18 W	930 lm
	perfect color	13 W	700 lm

Più piano v edge VOLT  
Più Lichtwirkungen

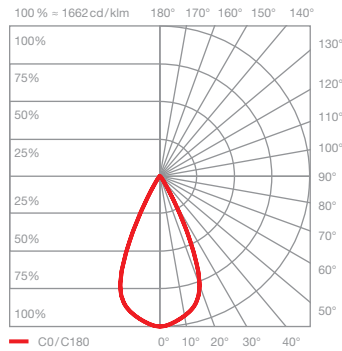

### S40 soft

gerichtetes Licht mit weichem Lichtkegel  
(ca. 40°)

inserts: Linse  
kleine Linse medium  
soft edge Glas

Lichtstrom:	perfect color	26W	1280lm
	perfect color	18W	960lm
	perfect color	13W	720lm

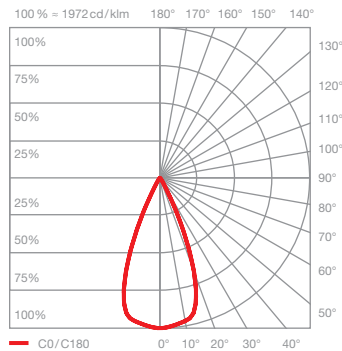

### S30 soft

gerichtetes Licht mit weichem Lichtkegel  
(ca. 30°)

inserts: Linse  
kleine Linse medium  
Fresnel Linse

Lichtstrom:	perfect color	26W	1270lm
	perfect color	18W	950lm
	perfect color	13W	710lm

## Più piano v edge VOLT Più R Lichtwirkungen

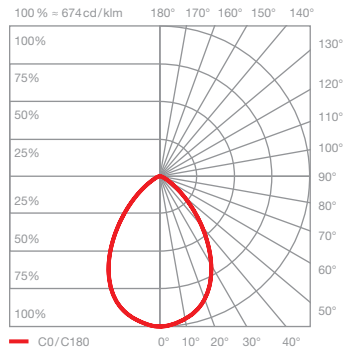

### B diffus diffuses Licht

inserts: cone Glas  
kleine Linse flach  
satiniertes Glas

Lichtstrom: perfect color 26 W 1200 lm  
perfect color 18 W 900 lm  
perfect color 13 W 680 lm

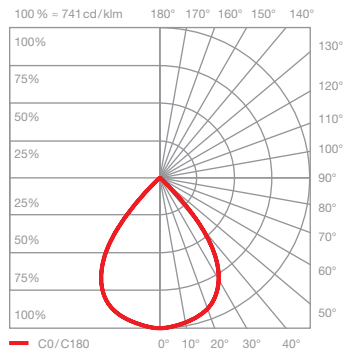
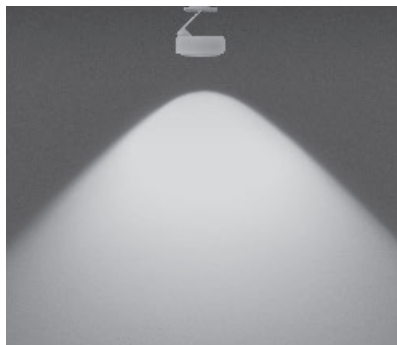

### C 100 contour gerichtetes Licht mit konturiertem Lichtkegel (ca. 100°)

inserts: cone Glas  
kleine Linse flach

Lichtstrom: perfect color 26 W 1340 lm  
perfect color 18 W 1000 lm  
perfect color 13 W 750 lm

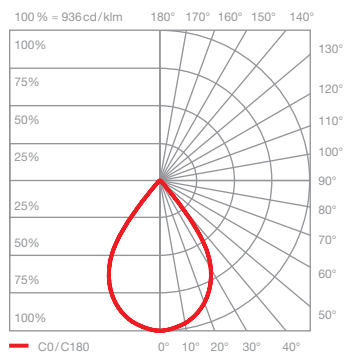
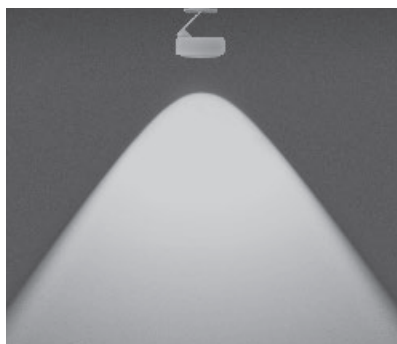

### C 80 contour gerichtetes Licht mit konturiertem Lichtkegel (ca. 80°)

inserts: cone Glas  
kleine Linse medium

Lichtstrom: perfect color 26 W 1400 lm  
perfect color 18 W 1050 lm  
perfect color 13 W 790 lm

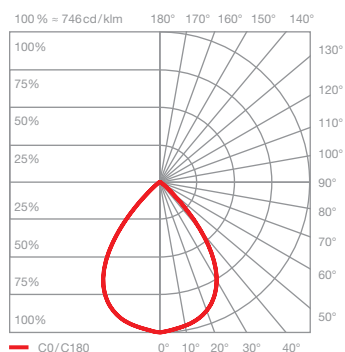
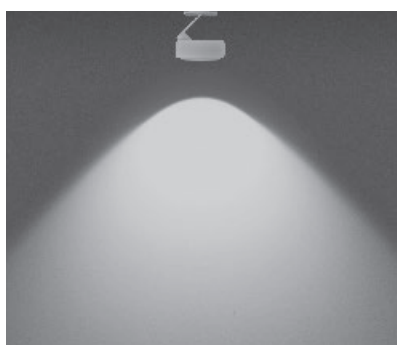

### S 100 soft gerichtetes Licht mit weichem Lichtkegel (ca. 100°)

inserts: cone Glas  
kleine Linse flach  
soft edge Glas

Lichtstrom: perfect color 26 W 1210 lm  
perfect color 18 W 910 lm  
perfect color 13 W 680 lm

## Più piano v edge VOLT Più R Lichtwirkungen

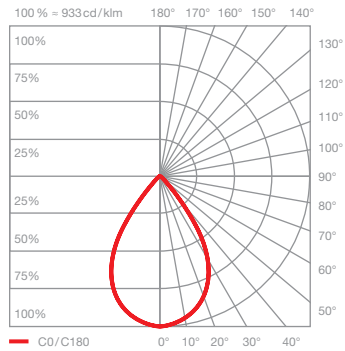
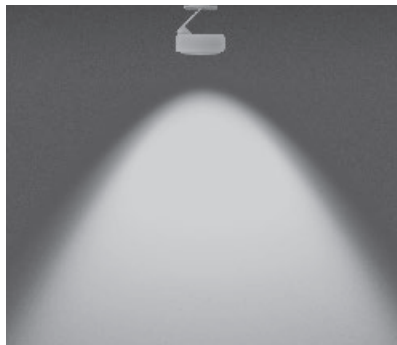

**S80 soft**  
gerichtetes Licht mit weichem Lichtkegel  
(ca. 80°)

inserts: cone Glas  
kleine Linse medium  
soft edge Glas

Lichtstrom: perfect color 26 W 1250 lm  
perfect color 18 W 940 lm  
perfect color 13 W 710 lm

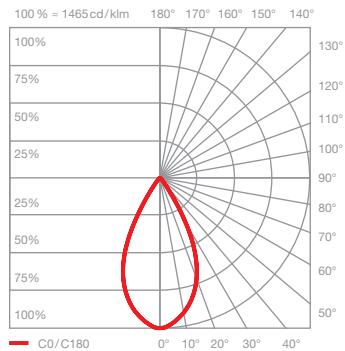
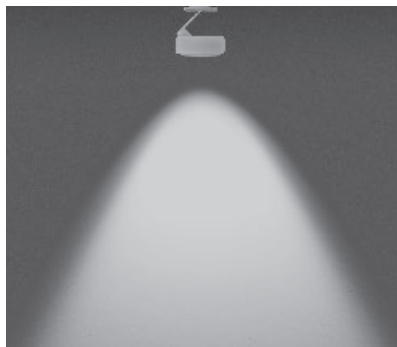

**S60 soft**  
gerichtetes Licht mit weichem Lichtkegel  
(ca. 60°)

inserts: cone Glas  
kleine Linse hoch  
soft edge Glas

Lichtstrom: perfect color 26 W 1220 lm  
perfect color 18 W 920 lm  
perfect color 13 W 690 lm

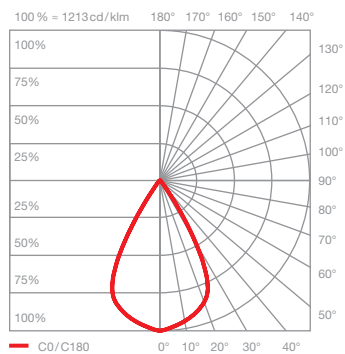
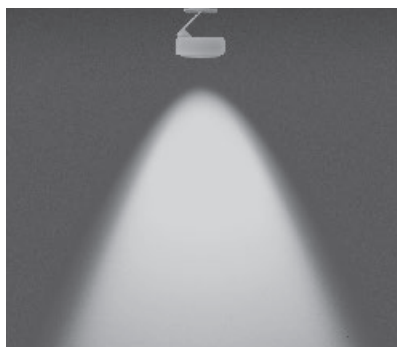

**S40 soft**  
gerichtetes Licht mit weichem Lichtkegel  
(ca. 40°)

inserts: cone Glas  
kleine Linse medium  
Fresnel Linse

Lichtstrom: perfect color 26 W 1220 lm  
perfect color 18 W 920 lm  
perfect color 13 W 690 lm

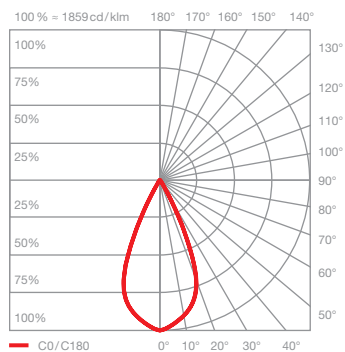

**S30 soft**  
gerichtetes Licht mit weichem Lichtkegel  
(ca. 30°)

inserts: cone Glas  
kleine Linse hoch  
Fresnel Linse

Lichtstrom: perfect color 26 W 1250 lm  
perfect color 18 W 940 lm  
perfect color 13 W 700 lm