

## Più piano in edge pro Datenblatt

LED Einbaustrahler mit filigranem Deckenrand (edge) für Hohldecken oder feste Decken mit Deckendose. Die Montage erfolgt durch einen einfachen Spannflügel-Mechanismus der ohne Verschraubungen auskommt. Deckenbündiger Einbau (Più piano edge) oder zurückversetzter Einbau (Più piano in edge) möglich.

Wahlweise mit Linsenoptik (Più) oder flachem cone Glas mit innenliegender Linse (Più R). Version mit externem Vorschaltgerät, Anschluss an Stromquelle (Treiber). Dimmbar bauseits über dimmbares Vorschaltgerät. Kopf durch Kugelkalottenprinzip rundum frei ausrichtbar (Più piano 30°, Più piano in 20°). Lichtwirkung durch optionale inserts jederzeit über einen einfachen Mechanismus veränderbar, dichroitische Farbfilter zusätzlich einsetzbar, Occhio light module wechselbar.

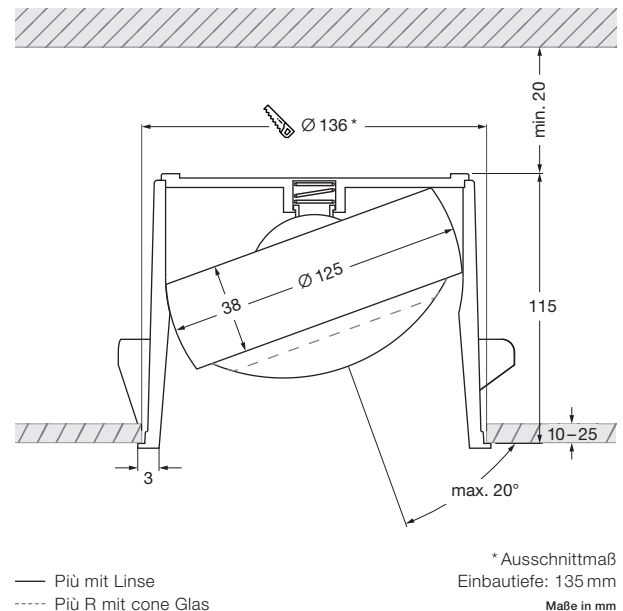

### technische Daten Più piano in edge pro

Eigenschaften	Material	Aluminium, Messing, Stahl verchromt oder lackiert, optischer Kunststoff, Glas		
	Drehbereich head	360°		
	Beweglichkeit head	30° (mit Anschlag)		
	Gewicht	1,4 kg		
Oberfläche	head	gold matt, rose gold, bronze, chrom glanz, chrom matt, weiß glanz, weiß matt, schwarz matt, phantom, black phantom		
	tube	weiß matt, schwarz matt		
	Linse	weiß matt, schwarz matt (Linsenrand)		
	cone Glas	rose gold, bronze, chrom glanz, chrom matt, weiß matt, schwarz matt, phantom, black phantom		
Occhio light module	mittlere Lebensdauer	> 50.000 Std.		
	Energieeffizienzklasse (Lichtausbeute)	G (69 lm / W)		
	Leistung	LED 26 W		
	Farbwiedergabeindex	perfect color; CRI Ra 97	high flux; CRI Ra 85	
	Farbtemperatur	2700 K, 3000 K, 4000 K	3000 K, 3500 K, 4000 K	
Elektrik	Dimmung	mit geeignetem Vorschaltgerät		
	Vorschaltgerät	max. 700 mA konst. / > 36 V DC		
	zulässige Betriebsbedingung	max. 30°C nur im Innenbereich betreiben		

## Più piano in edge pro

20° Schwenkwinkel  
360° Drehbarkeit

**Più piano in edge pro**  
head H 38 mm, ø 125 mm



### edge Einbautube

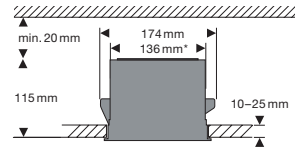

Hohldecke

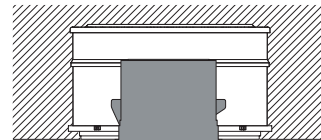

Betondecke  
(Kaiser HaloX 250 mit Mineralfaserplatte)  
Treiber max. L 210 mm x H 30 mm



Deckenrand

\* Ausschnittmaß

## Più piano in edge pro Übersicht Optiken

Più	C 80	S 100	S 80	S 60	S 40	S 30
kleine Linse flach						
kleine Linse medium						
satiniertes Glas						
soft edge Glas						
Fresnel Linse						
Farbfilter (optional)						
Linse						

Più R	B	C 100	C 80	S 100	S 80	S 60	S 40	S 30
kleine Linse flach								
kleine Linse medium								
kleine Linse hoch								
satiniertes Glas								
soft edge Glas								
Fresnel Linse								
Farbfilter (optional)								
cone Glas								
	diffus	100°, contour	80°, contour	100°, soft	80°, soft	60°, soft	40°, soft	30°, soft

Più piano in edge pro  
Più Lichtwirkungen

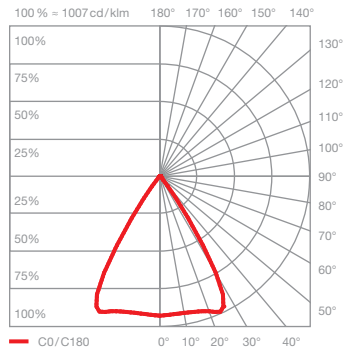
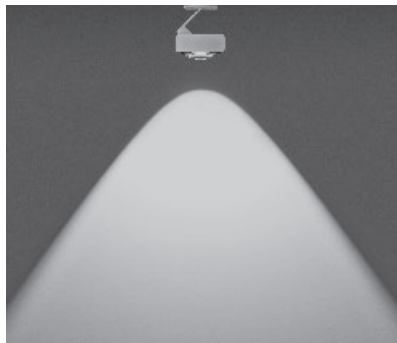

### C 80 contour

gerichtetes Licht mit konturiertem Lichtkegel (ca. 80°)

inserts: Linse

Lichtstrom: perfect color 26 W 1640 lm  
high flux 26 W 2240 lm

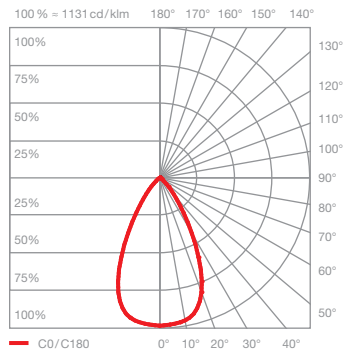
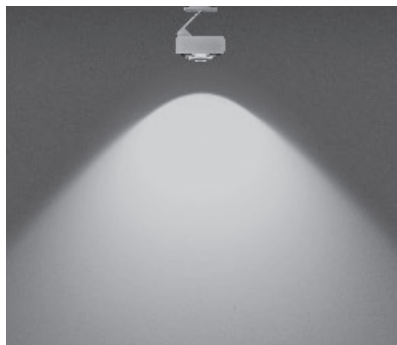

### S 100 soft

gerichtetes Licht mit weichem Lichtkegel (ca. 100°)

inserts: Linse  
satiniertes Glas

Lichtstrom: perfect color 26 W 1260 lm  
high flux 26 W 1720 lm

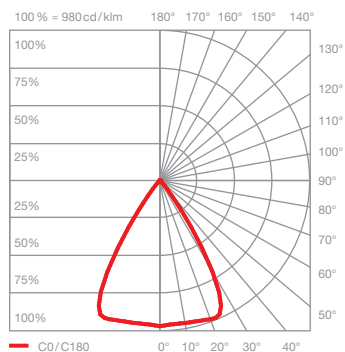
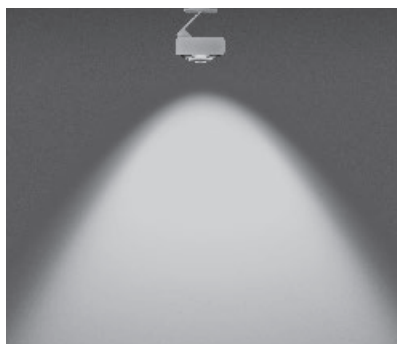

### S 80 soft

gerichtetes Licht mit weichem Lichtkegel (ca. 80°)

inserts: Linse  
soft edge Glas

Lichtstrom: perfect color 26 W 1420 lm  
high flux 26 W 1930 lm

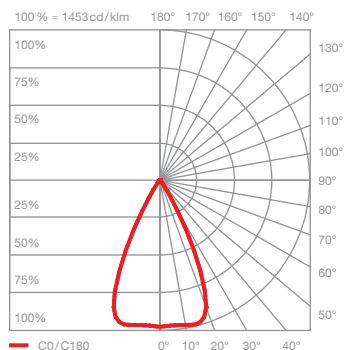
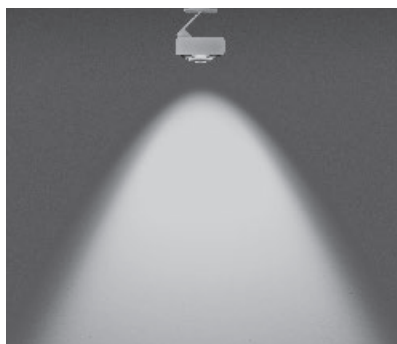

### S 60 soft

gerichtetes Licht mit weichem Lichtkegel (ca. 60°)

inserts: Linse  
kleine Linse flach  
soft edge Glas

Lichtstrom: perfect color 26 W 1610 lm  
high flux 26 W 2200 lm

Più piano in edge pro  
Più Lichtwirkungen

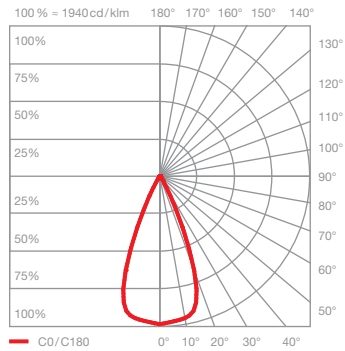
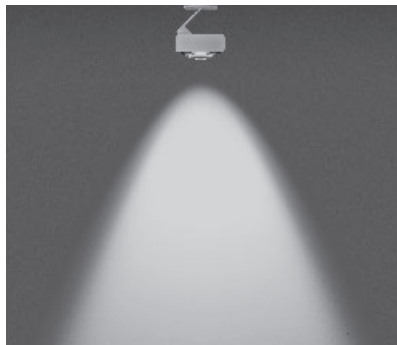

**S40 soft**  
gerichtetes Licht mit weichem Lichtkegel  
(ca. 40°)

inserts: Linse  
kleine Linse medium  
soft edge Glas

Lichtstrom: perfect color 26W 1680lm  
high flux 26W 2300lm

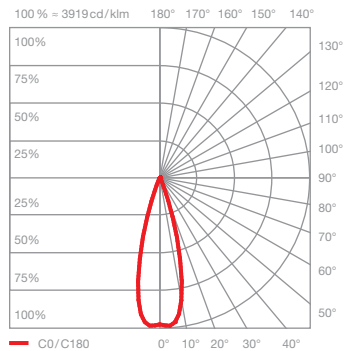

**S30 soft**  
gerichtetes Licht mit weichem Lichtkegel  
(ca. 30°)

inserts: Linse  
kleine Linse medium  
Fresnel Linse

Lichtstrom: perfect color 26W 1650lm  
high flux 26W 2250lm

## Più piano in edge pro Più R Lichtwirkungen

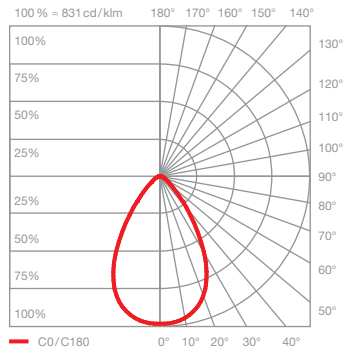

### B diffus diffuses Licht

inserts: cone Glas  
kleine Linse flach  
satiniertes Glas

Lichtstrom: perfect color 26W 1370lm  
high flux 26W 1870lm

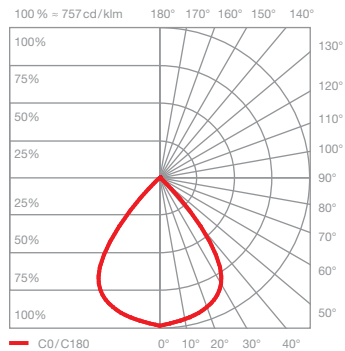
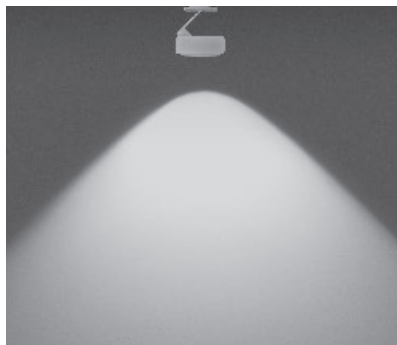

### C 100 contour gerichtetes Licht mit konturiertem Lichtkegel (ca. 100°)

inserts: cone Glas  
kleine Linse flach

Lichtstrom: perfect color 26W 1680lm  
high flux 26W 2290lm

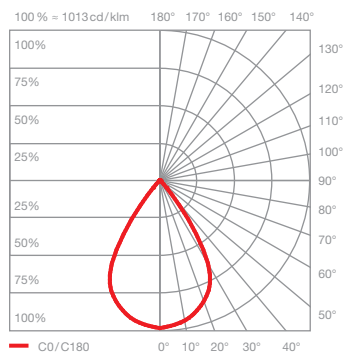
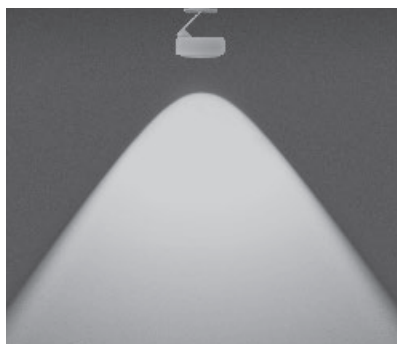

### C 80 contour gerichtetes Licht mit konturiertem Lichtkegel (ca. 80°)

inserts: cone Glas  
kleine Linse medium

Lichtstrom: perfect color 26W 1810lm  
high flux 26W 2460lm

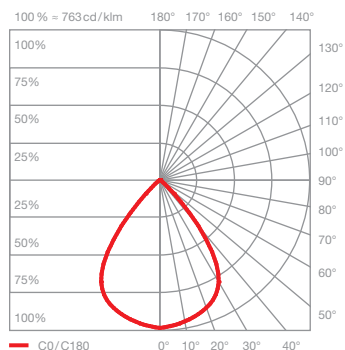
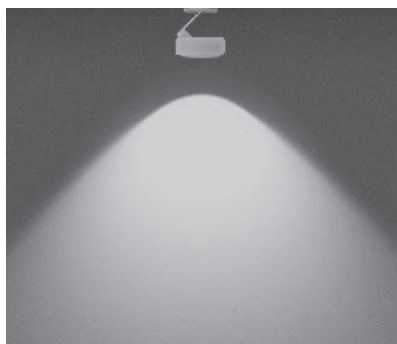

### S 100 soft gerichtetes Licht mit weichem Lichtkegel (ca. 100°)

inserts: cone Glas  
kleine Linse flach  
soft edge Glas

Lichtstrom: perfect color 26W 1520lm  
high flux 26W 2070lm

## Più piano in edge pro Più R Lichtwirkungen

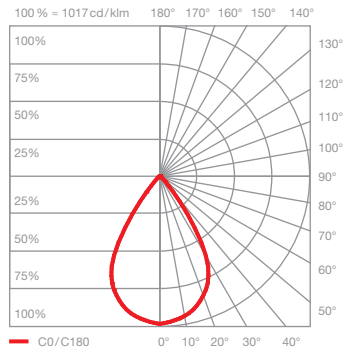
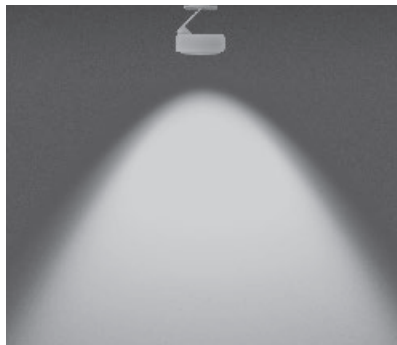

### S80 soft

gerichtetes Licht mit weichem Lichtkegel (ca. 80°)

inserts: cone Glas  
kleine Linse medium  
soft edge Glas

Lichtstrom: perfect color 26W 1690lm  
high flux 26W 2310lm

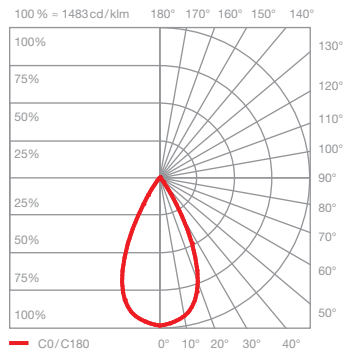
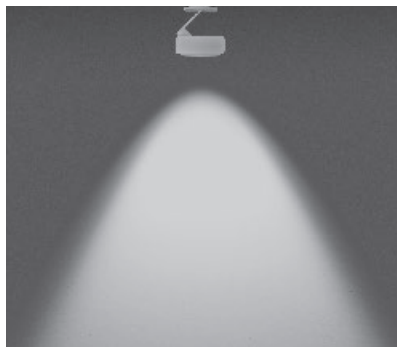

### S60 soft

gerichtetes Licht mit weichem Lichtkegel (ca. 60°)

inserts: cone Glas  
kleine Linse hoch  
soft edge Glas

Lichtstrom: perfect color 26W 1610lm  
high flux 26W 2200lm

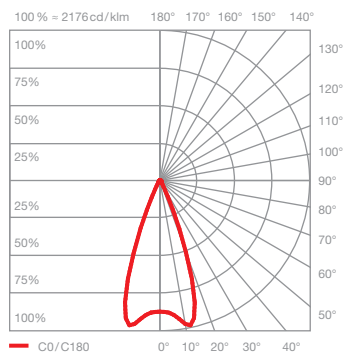
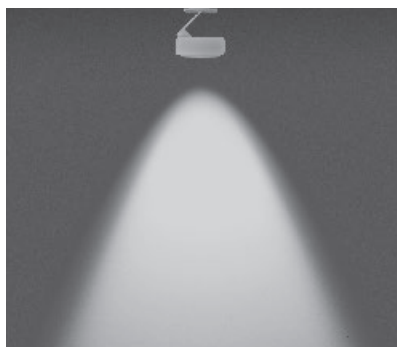

### S40 soft

gerichtetes Licht mit weichem Lichtkegel (ca. 40°)

inserts: cone Glas  
kleine Linse medium  
Fresnel Linse

Lichtstrom: perfect color 26W 1600lm  
high flux 26W 2190lm

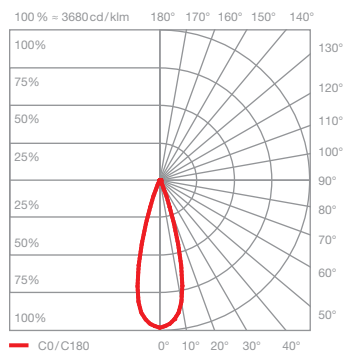

### S30 soft

gerichtetes Licht mit weichem Lichtkegel (ca. 30°)

inserts: cone Glas  
kleine Linse hoch  
Fresnel Linse

Lichtstrom: perfect color 26W 1560lm  
high flux 26W 2130lm