

Più piano in edge VOLT Datenblatt

LED Einbaustrahler mit filigranem Deckenrand (edge) für Hohldecken oder feste Decken mit Deckendose. Die Montage erfolgt durch einen einfachen Spannflügel-Mechanismus der ohne Verschraubungen auskommt. Deckenbündiger Einbau (Più piano edge) oder zurückversetzter Einbau (Più piano in edge) möglich.

Wahlweise mit Linsenoptik (Più) oder flachem cone Glas mit innenliegender Linse (Più R). Version für Anschluss an 230 V AC / 50 Hz Netzspannung, dimmbar via Phasenabschrittdimmer*. Kopf durch Kugelkalottenprinzip rundum frei ausrichtbar (Più piano 30°, Più piano in 20°). Lichtwirkung durch optionale inserts jederzeit über einen einfachen Mechanismus veränderbar, dichroitische Farbfilter zusätzlich einsetzbar, VOLT light engine wechselbar.

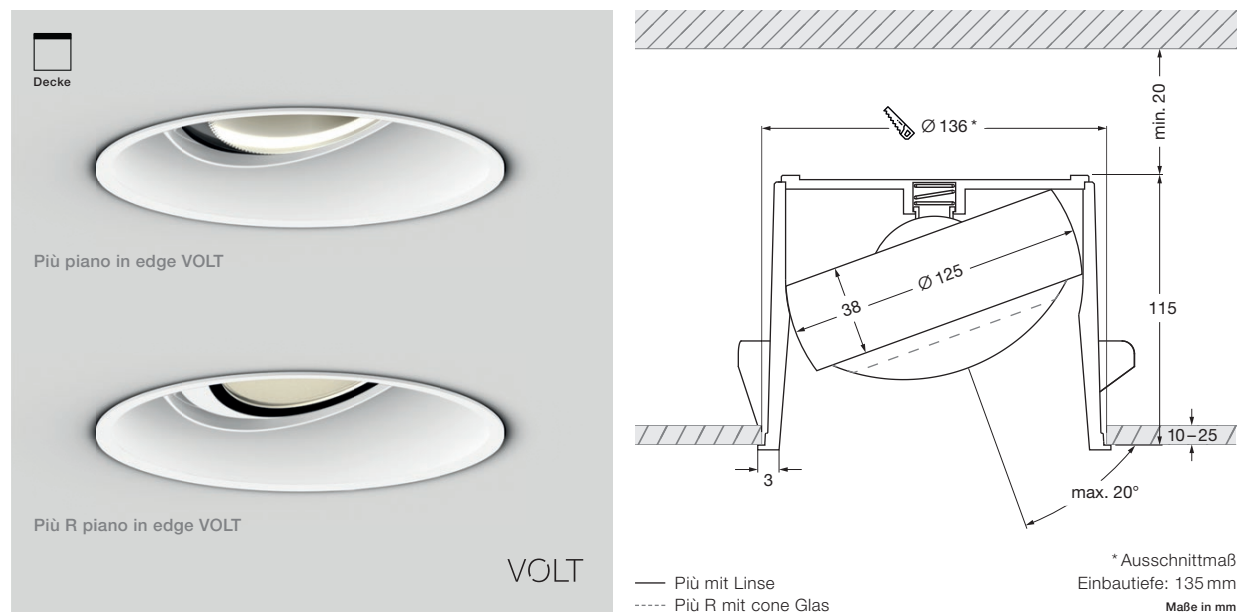

technische Daten Più piano in edge VOLT

Eigenschaften	Material	Aluminium, Messing, Stahl verchromt oder lackiert, optischer Kunststoff, Glas
	Drehbereich head	360°
	Beweglichkeit head	20° (mit Anschlag)
	Gewicht	1,4 kg
Oberfläche	head	gold matt, rose gold, bronze, chrom glanz, chrom matt, weiß glanz, weiß matt, schwarz matt, phantom, black phantom
	tube	weiß matt, schwarz matt
	Linse	weiß matt, schwarz matt (Linsenrand)
	cone Glas	rose gold, bronze, chrom glanz, chrom matt, weiß matt, schwarz matt, phantom, black phantom
VOLT light engine	mittlere Lebensdauer	> 40.000 Std.
	Energieeffizienzklasse (Lichtausbeute)	G (58 lm / W)
	Leistung	LED 26 W (umschaltbar 26 W / 18 W / 13 W)
	Farbwiedergabeindex	perfect color; CRI Ra 97
	Farbtemperatur (Farbkonsistenz)	2700K, 3000K (2-step)
Elektrik	Dimmung	via Phasenabschrittdimmer*
	Anschluss	Betrieb an 230V AC / 50 Hz
	Powerfaktor Netzteil (cos φ1)	0,9
	Flimmer / Stroboskop-Effekt	1 (PstLM) / 0,9 (SVM)
	zulässige Betriebsbedingung	max. 30°C nur im Innenbereich betreiben

* Liste kompatibler Dimmer: www.occhio.com/dim

Più piano in edge VOLT

20° Schwenkwinkel
360° Drehbarkeit

Più piano in edge VOLT
head H 38 mm, ø 125 mm



edge Einbautube

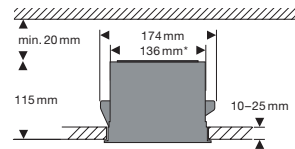

Hohldecke

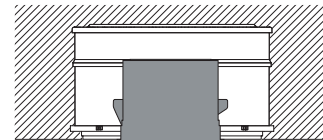

Betondecke
(Kaiser HaloX 250 mit Mineralfaserplatte)
Treiber max. L 210 mm x H 30 mm



Deckenrand

* Ausschnittmaß

Più piano in edge VOLT

Durchverdrahtung

Più piano in edge VOLT

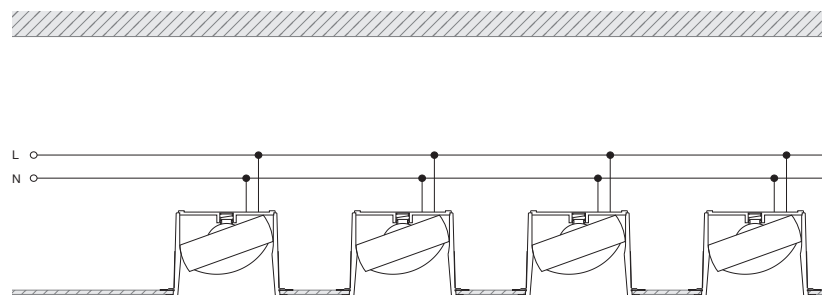

Più piano in edge VOLT + Occhio air module
max. 5 Leuchten

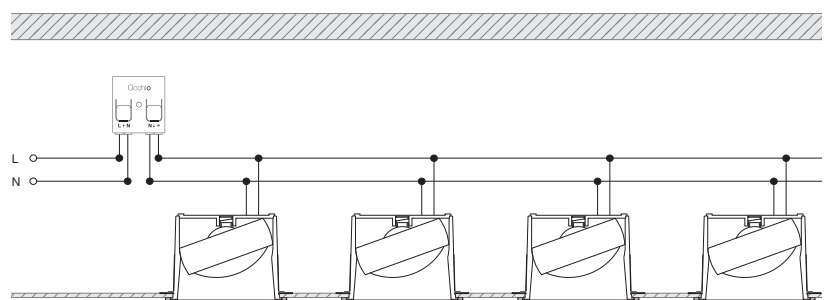

Più piano in edge VOLT + Phasenabschrittdimmer
max. Anzahl abhängig von der max. Wattage des
Phasenabschrittdimmers

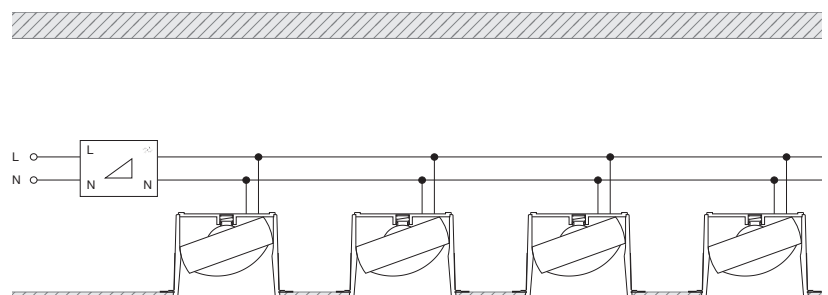

Più piano in edge VOLT Übersicht Optiken

Più	C 80	S 100	S 80	S 60	S 40	S 30
kleine Linse flach						
kleine Linse medium						
satiniertes Glas						
soft edge Glas						
Fresnel Linse						
Farbfilter (optional)						
Linse						

Più R	B	C 100	C 80	S 100	S 80	S 60	S 40	S 30
kleine Linse flach								
kleine Linse medium								
kleine Linse hoch								
satiniertes Glas								
soft edge Glas								
Fresnel Linse								
Farbfilter (optional)								
cone Glas								
	diffus	100°, contour	80°, contour	100°, soft	80°, soft	60°, soft	40°, soft	30°, soft

Più piano in edge VOLT
Più Lichtwirkungen

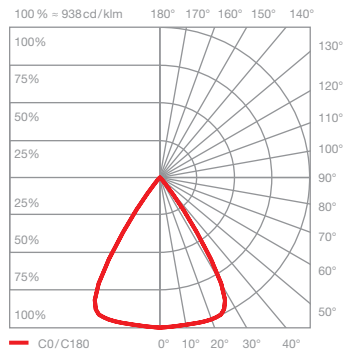
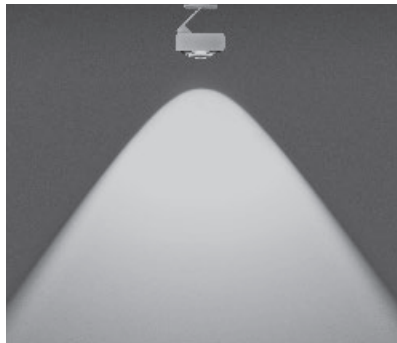

C 80 contour

gerichtetes Licht mit konturiertem Lichtkegel
(ca. 80°)

inserts: Linse

Lichtstrom:	perfect color	26 W	1290 lm
	perfect color	18 W	970 lm
	perfect color	13 W	730 lm

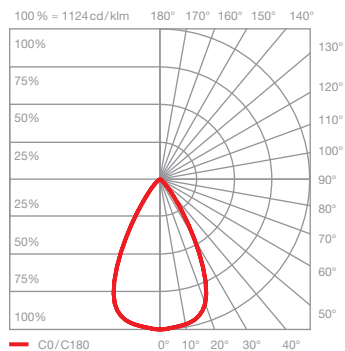
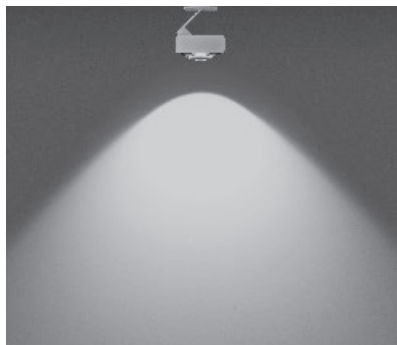

S 100 soft

gerichtetes Licht mit weichem Lichtkegel
(ca. 100°)

inserts: Linse
satiniertes Glas

Lichtstrom:	perfect color	26 W	1030 lm
	perfect color	18 W	780 lm
	perfect color	13 W	580 lm

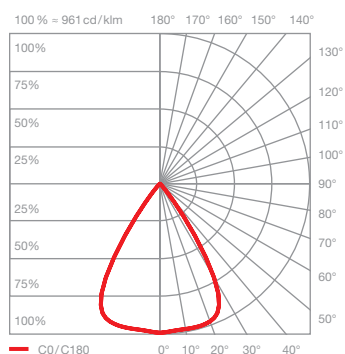
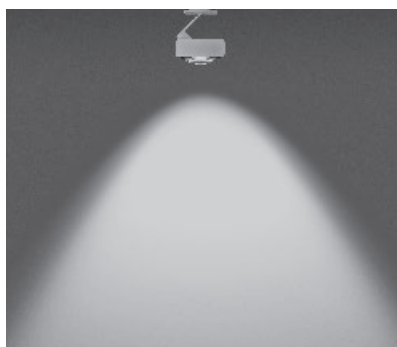

S 80 soft

gerichtetes Licht mit weichem Lichtkegel
(ca. 80°)

inserts: Linse
soft edge Glas

Lichtstrom:	perfect color	26 W	1140 lm
	perfect color	18 W	860 lm
	perfect color	13 W	640 lm

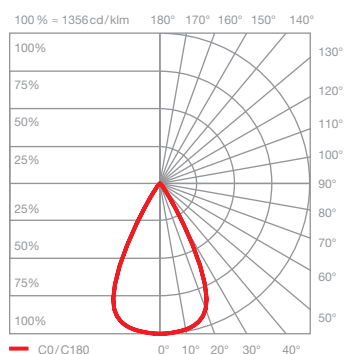
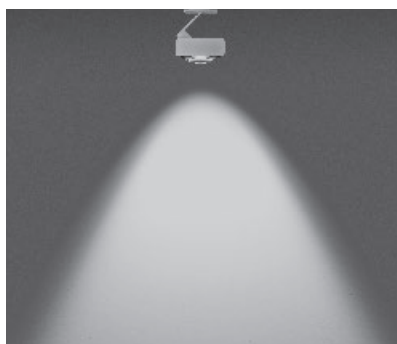

S 60 soft

gerichtetes Licht mit weichem Lichtkegel
(ca. 60°)

inserts: Linse
kleine Linse flach
soft edge Glas

Lichtstrom:	perfect color	26 W	1240 lm
	perfect color	18 W	930 lm
	perfect color	13 W	700 lm

Più piano in edge VOLT Più Lichtwirkungen

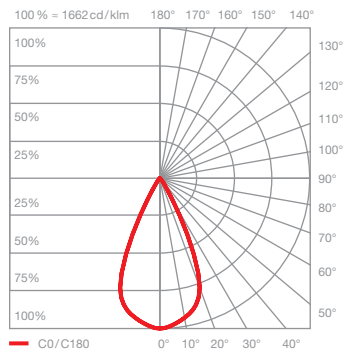
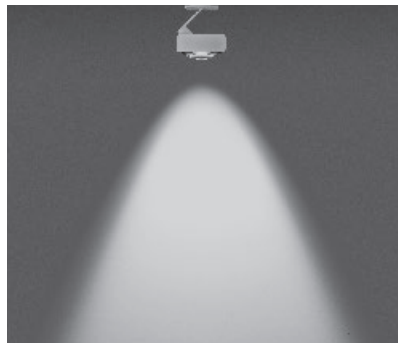

S40 soft

gerichtetes Licht mit weichem Lichtkegel
(ca. 40°)

inserts: Linse
kleine Linse medium
soft edge Glas

Lichtstrom: perfect color 26W 1280lm
perfect color 18W 960lm
perfect color 13W 720lm

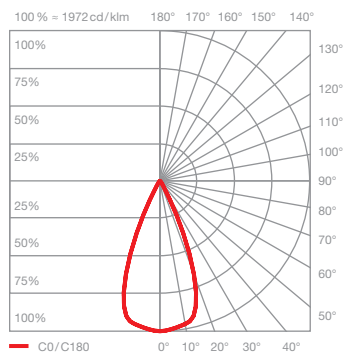

S30 soft

gerichtetes Licht mit weichem Lichtkegel
(ca. 30°)

inserts: Linse
kleine Linse medium
Fresnel Linse

Lichtstrom: perfect color 26W 1270lm
perfect color 18W 950lm
perfect color 13W 710lm

Più piano in edge VOLT Più R Lichtwirkungen

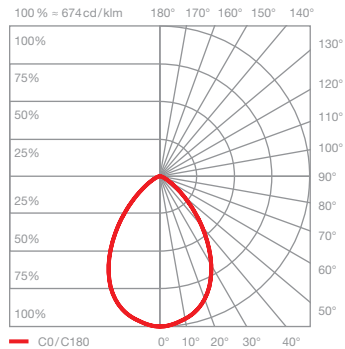

B diffus diffuses Licht

inserts: cone Glas
kleine Linse flach
satiniertes Glas

Lichtstrom: perfect color 26 W 1200 lm
perfect color 18 W 900 lm
perfect color 13 W 680 lm

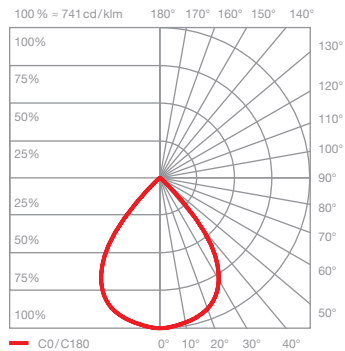
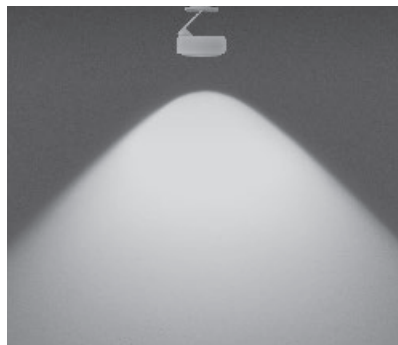

C 100 contour gerichtetes Licht mit konturiertem Lichtkegel (ca. 100°)

inserts: cone Glas
kleine Linse flach

Lichtstrom: perfect color 26 W 1340 lm
perfect color 18 W 1000 lm
perfect color 13 W 750 lm

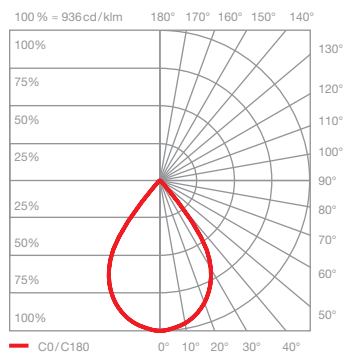
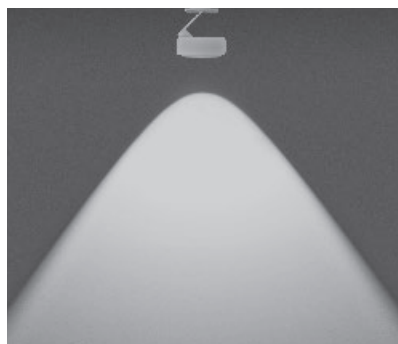

C 80 contour gerichtetes Licht mit konturiertem Lichtkegel (ca. 80°)

inserts: cone Glas
kleine Linse medium

Lichtstrom: perfect color 26 W 1400 lm
perfect color 18 W 1050 lm
perfect color 13 W 790 lm

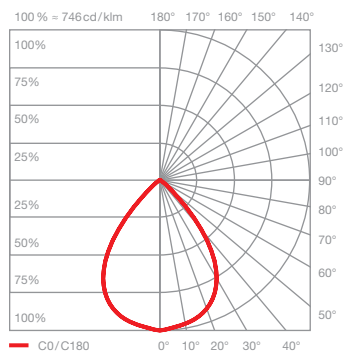
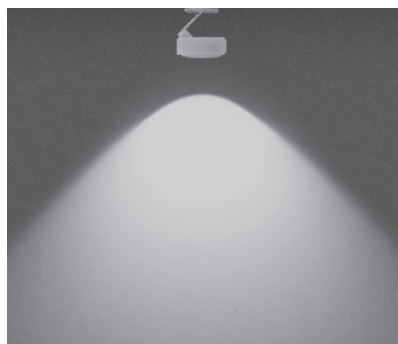

S 100 soft gerichtetes Licht mit weichem Lichtkegel (ca. 100°)

inserts: cone Glas
kleine Linse flach
soft edge Glas

Lichtstrom: perfect color 26 W 1210 lm
perfect color 18 W 910 lm
perfect color 13 W 680 lm

Più piano in edge VOLT Più R Lichtwirkungen

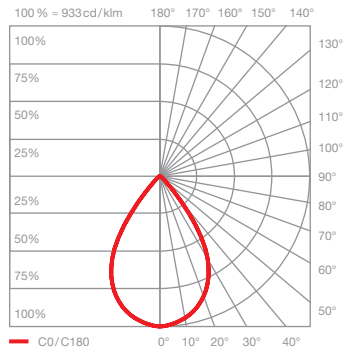
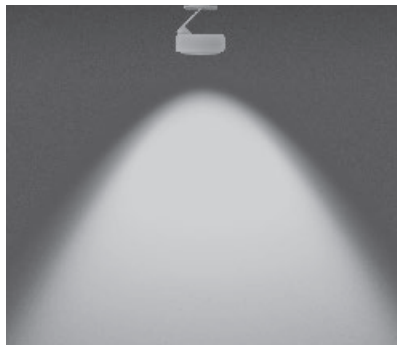

S80 soft
gerichtetes Licht mit weichem Lichtkegel
(ca. 80°)

inserts: cone Glas
kleine Linse medium
soft edge Glas

Lichtstrom: perfect color 26 W 1250 lm
perfect color 18 W 940 lm
perfect color 13 W 710 lm

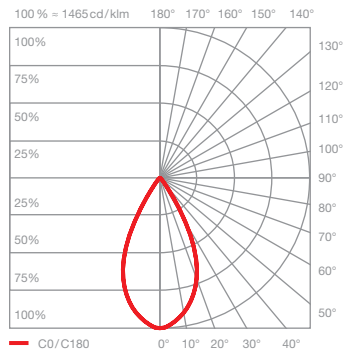
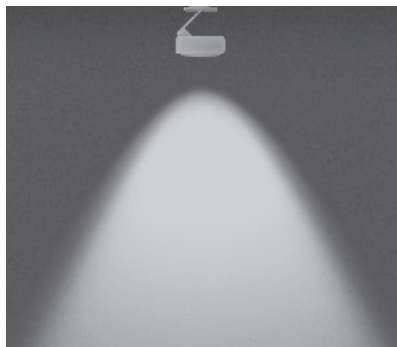

S60 soft
gerichtetes Licht mit weichem Lichtkegel
(ca. 60°)

inserts: cone Glas
kleine Linse hoch
soft edge Glas

Lichtstrom: perfect color 26 W 1220 lm
perfect color 18 W 920 lm
perfect color 13 W 690 lm

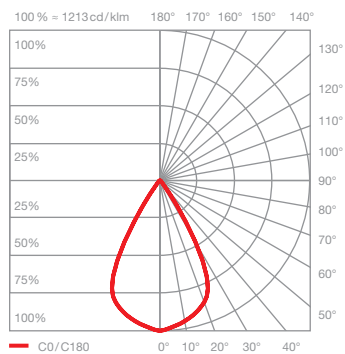
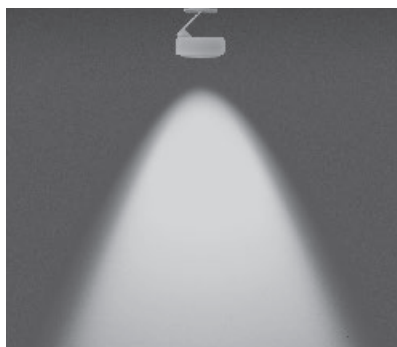

S40 soft
gerichtetes Licht mit weichem Lichtkegel
(ca. 40°)

inserts: cone Glas
kleine Linse medium
Fresnel Linse

Lichtstrom: perfect color 26 W 1220 lm
perfect color 18 W 920 lm
perfect color 13 W 690 lm

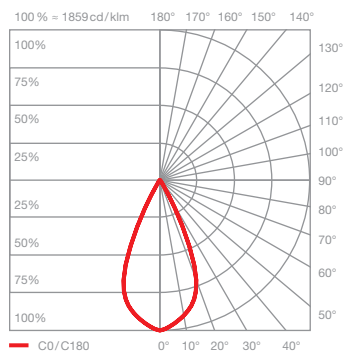

S30 soft
gerichtetes Licht mit weichem Lichtkegel
(ca. 30°)

inserts: cone Glas
kleine Linse hoch
Fresnel Linse

Lichtstrom: perfect color 26 W 1250 lm
perfect color 18 W 940 lm
perfect color 13 W 700 lm