

Mito alto 40 flat pro scheda tecnica

Lampada da soffitto a LED con emissione luminosa su un unico lato e una lunghezza di 36,5 cm. È possibile scegliere tra due effetti di illuminazione: narrow — con una luce molto concentrata e priva di abbagliamento, per un'illuminazione perfetta in qualsiasi contesto, e wide — luce diffusa per illuminare stanze e superfici in modo più ampio.

Versione per soffitti cavi che include alimentatore, copertura e inlay (richiede un pannello di accesso all'alimentatore sul sito appropriato). La temperatura di colore può essere selezionata al momento dell'acquisto (2700 K / 3000 K / 4000 K).

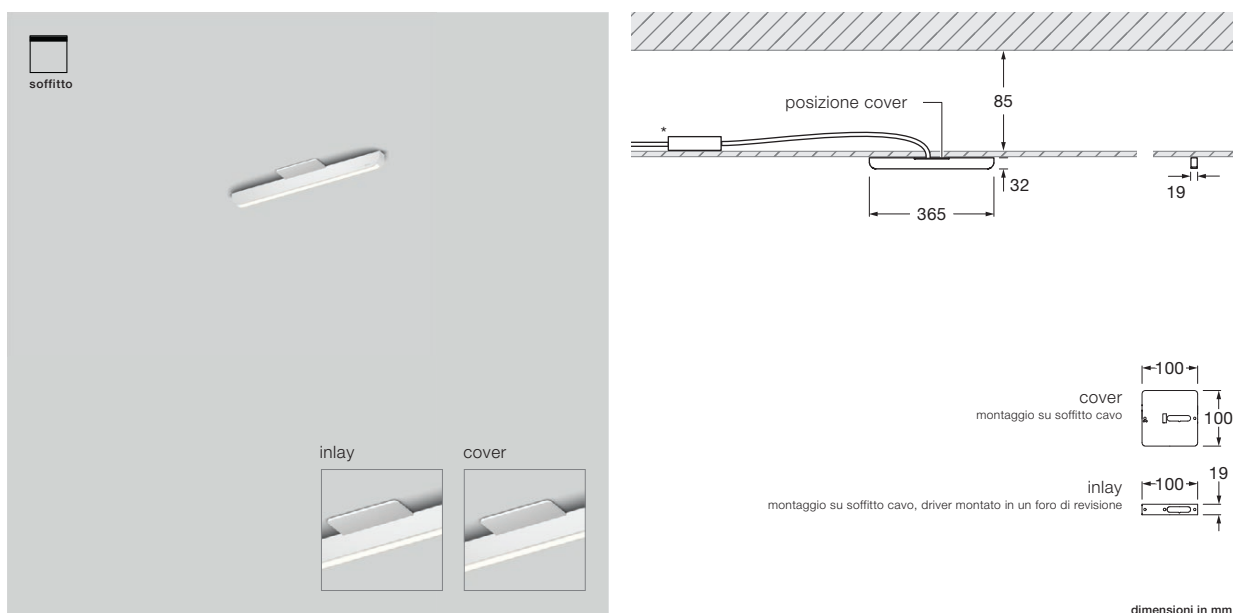

dati tecnici Mito alto 40 flat pro

proprietà	materiale	testa alluminio verniciato, acciaio rivestito in PVD, plastica ottica copertura plastica verniciata
	peso	0,8 kg
superficie	testa	bronzo, oro opaco, oro rosa, argento opaco, bianco opaco, nero opaco, phantom, black phantom
	copertura	bianco opaco, argento opaco, nero opaco
Occhio LED	durata media	> 50.000 ore
	classe di efficienza energetica (efficacia luminosa)	G (58 lm / W)
	alimentazione	LED 15 W
	indice di resa cromatica temperatura del colore	colore alto; CRI Ra 95 2700-4000 K
elettricità	attenuazione	con un alimentatore adatto
	collegamento	max. 550 mA const. / > 32 V CC
	condizioni operative consentite	max. 30 °C solo per uso interno

Mito alto 40 flat pro effetti di illuminazione

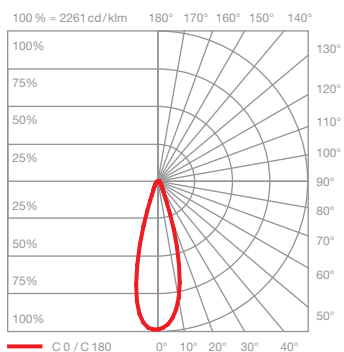

ceiling (narrow)

luce concentrata, inclinazione del fascio 25° circa

inserts: narrow

flusso luminoso: high color 15 W 800 lm

UGR (4H8H) < 19*

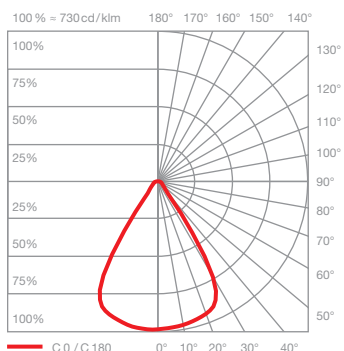
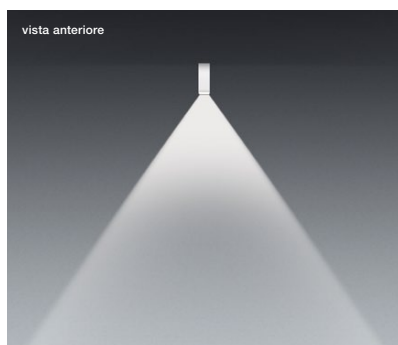
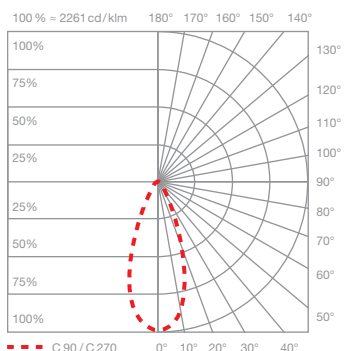

ceiling (wide)

luce ad ampio raggio, inclinazione del fascio 80° circa

inserts: wide

flusso luminoso: high color 15 W 800 lm

UGR (4H8H) > 19*

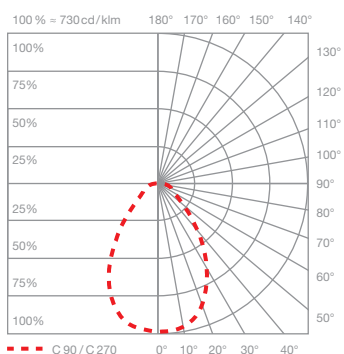
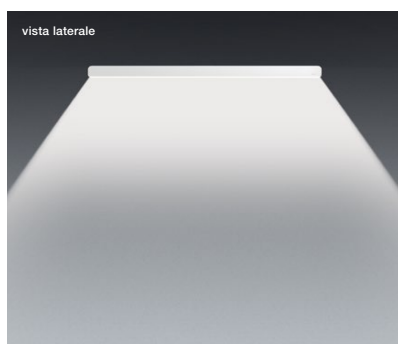

* Per una valutazione affidabile dei valori di abbagliamento di una lampada consigliamo di eseguire un calcolo personalizzato, che può essere preparato dal nostro team di progettazione (lightingdesign@occhio.de).